

CD RDS RECEIVER
RECEPTOR DE CD CON RDS
CD PLAYER COM RDS

CD RDS 接收機

مشغل اسطوانات CD مع راديو RDS

دستگاه گیرنده CD RDS

FH-S725BT

FH-S525BT

DIGITAL MEDIA RECEIVER
RECEPTOR DE MEDIOS DIGITALES
DIGITAL MEDIA RECEIVER

數位媒體接收機

جهاز استقبال وسائط رقمية

دریافت کننده رسانه دیجیتالی

MVH-S425BT

Pioneer



Quick Start Guide
Guía de inicio rápido
Guia de Inicio Rapido
快速開始指南

دليل البدء السريع
راهنمای شروع سریع

English

Español

Português (B)

中文

العربية

فارسی

About the Operation manual

This guide is intended to guide you through the basic functions of this unit.
For details, please refer to the Operation manual stored on the website.
<https://pioneer-mea.com/en/>



Before You Start

Thank you for purchasing this PIONEER product

To ensure proper use, please read through this manual before using this product. It is especially important that you read and observe **WARNINGS** and **CAUTIONS** in this manual. Please keep the manual in a safe and accessible place for future reference.

⚠ WARNING

- Do not attempt to install or service this product by yourself. Installation or servicing of this product by persons without training and experience in electronic equipment and automotive accessories may be dangerous and could expose you to the risk of electric shock, injury or other hazards.
- Do not attempt to operate the unit while driving. Make sure to pull off the road and park your vehicle in a safe location before attempting to use the controls on the device.

CAUTION:
USE OF CONTROL OR ADJUSTMENT OR PERFORMANCE OF PROCEDURES OTHER THAN THOSE SPECIFIED HEREIN MAY RESULT IN HAZARDOUS RADIATION EXPOSURE.

CAUTION:
THE USE OF OPTICAL INSTRUMENTS WITH THIS PRODUCT WILL INCREASE EYE HAZARD.

⚠ CAUTION

- Do not allow this unit to come into contact with moisture and/or liquids. Electrical shock could result. Also, damage to this unit, smoke, and overheating could result from contact with liquids.
- Always keep the volume low enough to hear outside sounds.
- This product is evaluated in moderate and tropical climate condition under the Audio, video and similar electronic apparatus - Safety requirements, IEC 60065.

CAUTION

This product is a Class 1 laser product classified under the safety standard, IEC 60825-1:2014.

CLASS 1 LASER PRODUCT

If you experience problems

Should this unit fail to work properly, please contact your dealer or nearest authorized PIONEER Service Station.

Getting Started

Basic operation

FH-S725BT

SRC (source)/OFF

AUX input jack (3.5 mm stereo jack)

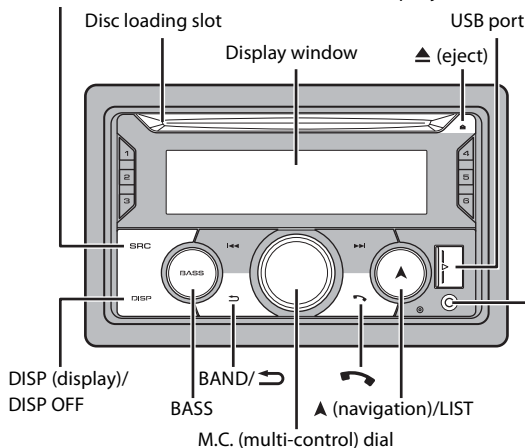

FH-S525BT

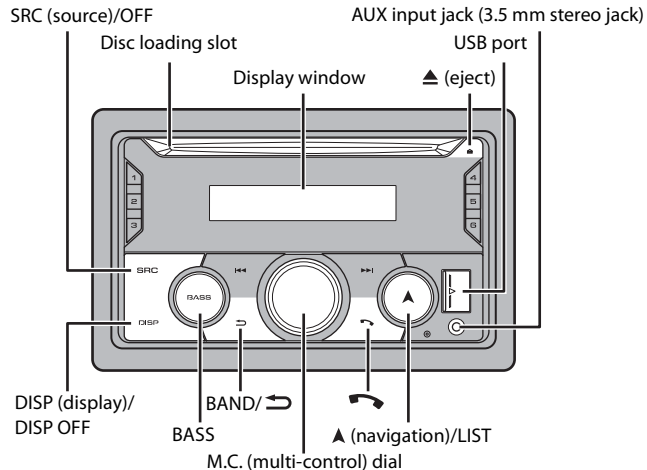

MVH-S425BT

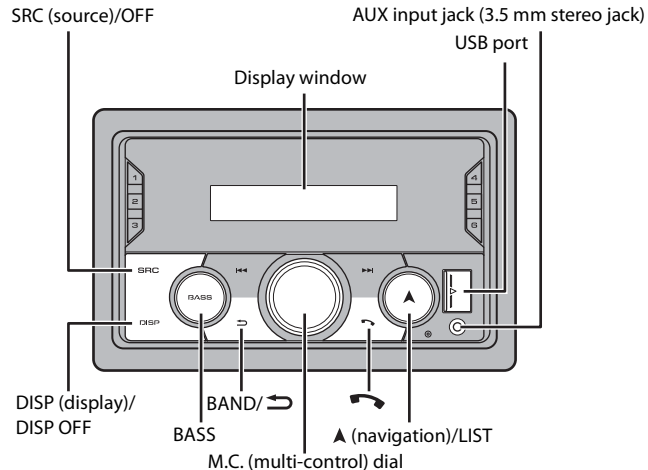

Remote Control

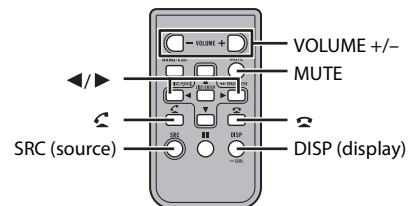

Frequently used operations

Purpose	Operation	
	Head Unit	Remote Control
Turn on the power*	Press SRC/OFF to turn on the power. Press and hold SRC/OFF to turn off the power.	Press SRC to turn on the power. Press and hold SRC to turn off the power.
Adjust the volume	Turn the M.C. dial.	Press VOLUME + or - . Press MUTE to mute the unit. Press MUTE again or press VOLUME + or - to unmute.
Select a source	Press SRC/OFF repeatedly.	Press SRC repeatedly.
Change the display information	Press DISP/DISP OFF repeatedly. Press and hold DISP/DISP OFF to turn off the display information.	Press DISP repeatedly.
Return to the previous display/list	Press BAND/↶ .	Press ◀/▶ to select the next/previous folder.
Return to the normal display from the menu	Press and hold BAND/↶ .	-
Change the display brightness	Press and hold BAND/↶ .	-
Answering a call	Press any button.	Press ↶ .
Ending a call	Press ↶ .	Press ↶ .
Boost the bass level	Press BASS . • You can select the bass level ([HI] or [LOW]) in [D.BASS].	-

* When this unit's blue/white lead is connected to the vehicle's auto-antenna relay control terminal, the vehicle's antenna extends when this unit's source is turned on. To retract the antenna, turn the source off.

Setup menu

When you turn the ignition switch to ON after installation, the setup menu appears in the display.

⚠ WARNING

(Only for FH-S725BT)

Do not use the unit in standard mode when a speaker system for network mode is connected to the unit. Do not use the unit in network mode when a speaker system for standard mode is connected to the unit. This may cause damage to the speakers.

1 Turn the **M.C.** dial to select the options, then press to confirm.

To proceed to the next menu option, you need to confirm your selection.

Menu Item	Description
LANGUAGE [ENG](English), [ESP](Spanish)	Select the language to display the text information from a compressed audio file.
CLOCK SET	Set the clock. 1 Turn the M.C. dial to adjust the hour, then press to confirm. The indicator moves to the minute setting automatically. 2 Turn the M.C. dial to adjust the minute, then press to confirm.
FM STEP [100], [50]	Select the FM tuning step from 100 kHz or 50 kHz.
AM STEP [10], [9]	Select the AM tuning step from 10 kHz or 9 kHz.
SPEAKER MODE (Only for FH-S725BT)	Switch between two operation modes: the 2-way network mode (NETWORK) and the standard mode (STANDARD) according to the connections you have established. After selecting the appropriate mode, turn the M.C. dial to select [YES], then press to confirm. • You cannot complete the setup menu without setting the [SPEAKER MODE].

2 [QUIT :YES] appears.

To return to the first item of the setup menu, turn the **M.C.** dial to select [QUIT :NO], then press to confirm.

3 Press the **M.C.** dial to confirm the settings.

Radio

Receiving preset stations

- 1 Press **SRC/OFF** to select [RADIO].
- 2 Press **BAND/↶** to select the band from [FM1], [FM2], [FM3], [AM], [SW1] or [SW2].
- 3 Press a number button (1/∧ to 6/↷).

Best stations memory (BSM)

The six strongest stations are stored on the number buttons (1/∧ to 6/↷).

- 1 After selecting the band, press the **M.C.** dial to display the main menu.
- 2 Turn the **M.C.** dial to select [FUNCTION], then press to confirm.
- 3 Turn the **M.C.** dial to select [BSM], then press to confirm.

To store stations manually

- 1 While receiving the station you want to store, press and hold one of the number buttons (1/∧ to 6/↷) until it stops flashing.

CD/USB/iPhone®/AUX

(iPhone source is not available when [USB MTP] is set to [ON] in the SYSTEM settings.)

Playing back

Disconnect headphones from the device before connecting it to the unit.

CD

(Only for FH-S725BT/FH-S525BT)

- 1 Insert a disc into the disc loading slot with the label side up.

To eject a disc, stop playback first then press **▲**.

USB devices (including Android™)/iPhone

(iPhone function is not available for FH-S525BT.)

- 1 Open the **USB port cover**.
- 2 Plug in the USB device/iPhone using an appropriate cable.

MTP connection

A device installed with Android OS 4.0 or most of later versions can be connected to the unit via MTP, using the cable supplied with the device. However, depending on the connected device, OS version or the numbers of the files in the device, audio files/songs may not be able to be played back via MTP.

NOTE

If you use an MTP connection, [USB MTP] needs to be set to [ON] in the SYSTEM settings.

AUX

- 1 Insert the stereo mini plug into the **AUX** input jack.
- 2 Press **SRC/OFF** to select [AUX IN] as the source.

Bluetooth

Bluetooth connection



- 1 Turn on the Bluetooth function of the device.
- 2 Select the unit name shown in the device display.
- 3 Make sure the same 6-digit number appears on this unit and the device, then select [YES] if the 6-digit numbers displayed on this unit and the device are the same.

Bluetooth telephone

To answer an incoming call

- 1 Press any button when a call is received.

Basic operations

Purpose	Operation
End a call	Press  .
Reject an incoming call	Press and hold  when a call is received.

Voice recognition

(iPhone function is not available for FH-S525BT.)

This function is only available when an iPhone/Android device equipped with voice recognition is connected to the unit via Bluetooth.

1 Press and hold  and then talk into the microphone to input voice commands.

To exit the voice recognition mode, press **BAND**/.

Spotify®

(Not available when [USB MTP] is set to [ON] in the SYSTEM settings.)

Listening to Spotify

(iPhone function is not available for FH-S525BT.)

Update the firmware of the Spotify application to the latest version before use.

- 1** Connect this unit with the mobile device.
 - iPhone via USB (page 5)
 - iPhone/Android device via Bluetooth (page 5)
- 2** Press **SRC/OFF** to select [SPOTIFY].
- 3** Press and hold **1/∧** to display [APP CONTROL].
- 4** Turn the **M.C. dial** to select one of the below.
 - Select [WIRED] for the USB connection.
 - Select [BLUETOOTH] for the Bluetooth connection.
- 5** Press **SRC/OFF** to select [SPOTIFY].
- 6** Launch the Spotify application on the mobile device and start playback.

Using Pioneer Smart Sync/APP

⚠ WARNING

Do not attempt to operate the application while driving. Make sure to pull off the road and park your vehicle in a safe location before attempting to use the controls on the application.

TIP

It is recommended to enter the search term "Pioneer Smart Sync" in the search field to search for the application.

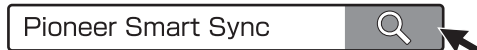

Making a connection with Pioneer Smart Sync

(iPhone function is not available for FH-S525BT.)

- 1** Press the **M.C. dial** to display the main menu.
 - 2** Turn the **M.C. dial** to select [SYSTEM], then press to confirm.
 - 3** Turn the **M.C. dial** to select [APP CONTROL], then press to confirm.
 - 4** Turn the **M.C. dial** to select one of the below.
 - Select [WIRED] for the USB connection.
 - Select [BLUETOOTH] for the Bluetooth connection.
 - 5** Turn the **M.C. dial** to select [AUTO APP CONN], then press to confirm.
 - 6** Turn the **M.C. dial** to select [ON], then press to confirm.
 - 7** Connect this unit with the mobile device.
 - iPhone/Android device via USB (page 5)
 - iPhone/Android device via Bluetooth (page 5)Pioneer Smart Sync on the device starts automatically.
- NOTE**
Regardless of whether the [AUTO APP CONN] setting is set to [ON] or [OFF], you can also perform the following to start Pioneer Smart Sync.
- For devices other than the USB-connected Android device, press **SRC/OFF** to select any source and press and hold the **M.C. dial**.
 - For iPhone, launch Pioneer Smart Sync on the mobile device.

Settings

You can adjust various settings in the main menu.

- 1 Press the M.C. dial to display the main menu.
- 2 Turn the M.C. dial to select one of the categories below, then press to confirm.
 - FUNCTION settings
 - AUDIO settings
 - SYSTEM settings
 - ILLUMINATION settings
 - MIXTRAX settings
 - MICROPHONE settings
- 3 Turn the M.C. dial to select the options, then press to confirm.

Connections/Installation

Supplied part list

- This product (x1)
 - Truss screw (5 mm × 9 mm) (x4)*1, (x6)*2
 - Trim ring (x1)
 - Mounting sleeve (x1)
 - Power cord (x1)
 - Microphone (3 m) (x1)
 - Remote Control (x1)
 - Extraction key (x2)
- *1 MVH-S425BT
*2 FH-S725BT/S525BT

Connections

(Network mode is only available for FH-S725BT.)

In the following, "NW" represents network mode and "STD" represents standard mode. According to the connections you have established, change the speaker mode to standard mode (STD) or network mode (NW).

WARNING

- When speaker output is used by 4 channels, use speakers over 50 W (maximum input power) and between 4 Ω to 8 Ω (impedance value). Do not use 1 Ω to 3 Ω speakers for this unit.
- When rear speaker output is used by 2 Ω of subwoofer, use speakers over 70 W (maximum input power).
 - * Please refer to connections for a connection method.
- The black cable is ground. When installing this unit or power amp (sold separately), make sure to connect the ground wire first. Ensure that the ground wire is properly connected to metal parts of the car's body. The ground wire of the power amp and the one of this unit or

any other device must be connected to the car separately with different screws. If the screw for the ground wire loosens or falls out, it could result in fire, generation of smoke or malfunction.

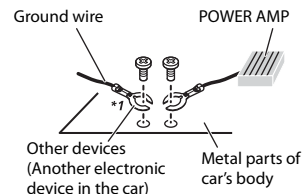

*1 Not supplied for this unit

Important

- When installing this unit in a vehicle without an ACC (accessory) position on the ignition switch, failure to connect the red cable to the terminal that detects operation of the ignition key may result in battery drain.



ACC position



No ACC position

- Use this unit with a 12-volt battery and negative grounding only. Failure to do so may result in a fire or malfunction.
- To prevent a short-circuit, overheating or malfunction, be sure to follow the directions below.
 - Disconnect the negative terminal of the battery before installation.
 - Secure the wiring with cable clamps or adhesive tape. Wrap adhesive tape around wiring that comes into contact with metal parts to protect the wiring.

- Place all cables away from moving parts, such as the shift lever and seat rails.
- Place all cables away from hot places, such as near the heater outlet.
- Do not connect the yellow cable to the battery by passing it through the hole to the engine compartment.
- Cover any disconnected cable connectors with insulating tape.
- Do not shorten any cables.
- Never cut the insulation of the power cable of this unit in order to share the power with other devices. The current capacity of the cable is limited.
- Use a fuse of the rating prescribed.
- Never wire the negative speaker cable directly to ground.
- Never band together negative cables of multiple speakers.
- When this unit is on, control signals are sent through the blue/white cable. Connect this cable to the system remote control of an external power amp or the vehicle's auto-antenna relay control terminal (max. 300 mA 12 V DC). If the vehicle is equipped with a glass antenna, connect it to the antenna booster power supply terminal.
- Never connect the blue/white cable to the power terminal of an external power amp. Also, never connect it to the power terminal of the auto antenna. Doing so may result in battery drain or a malfunction.
- The graphical symbol  placed on the product means direct current.

This unit

FH-S725BT

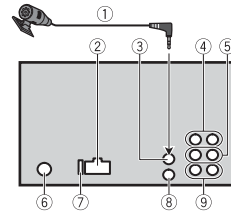

FH-S525BT/MVH-S425BT

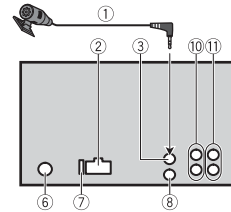

- 1 Microphone (3 m)
- 2 Power cord input
- 3 Microphone input
- 4 Rear output (STD) or middle range output (NW)
- 5 Front output (STD) or high range output (NW)
- 6 Antenna input
- 7 Fuse (10 A)
- 8 Wired remote input
Hard-wired remote control adapter can be connected (sold separately).
- 9 Subwoofer output
- 10 Rear output or subwoofer output
- 11 Front output

Power cord

Perform these connections when not connecting a rear speaker lead to a subwoofer.

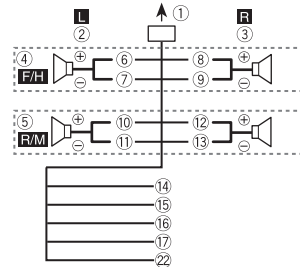

Perform these connections when using a subwoofer without the optional amplifier.

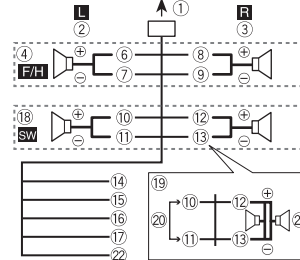

Important

In the case of 19 above, two 4 Ω subwoofers wired in parallel will represent a 2 Ω load.

- 1 To power cord input
- 2 Left
- 3 Right
- 4 Front speaker (STD) or high range speaker (NW)

- 5 Rear speaker (STD) or middle range speaker (NW)
- 6 White
- 7 White/black
- 8 Gray
- 9 Gray/black
- 10 Green
- 11 Green/black
- 12 Violet
- 13 Violet/black
- 14 Black (chassis ground)
Connect to a clean, paint-free metal location.
- 15 Yellow
Connect to the constant 12 V supply terminal.
- 16 Red
Connect to terminal controlled by the ignition switch (12 V DC).
- 17 Blue/white
Connect to the system remote control of the power amp or auto-antenna relay control terminal (max. 300 mA 12 V DC).
- 18 Subwoofer (4 Ω)
- 19 When using a subwoofer of 2 Ω, be sure to connect the subwoofer to the violet and violet/black leads of this unit. Do not connect anything to the green and green/black leads.
- 20 Not used.
- 21 Subwoofer (4 Ω) × 2
- 22 Orange/white (Only for FH-S725BT)
Connect to a car's illumination signal.

NOTE

Change the initial menu of this unit. Refer to [REAR-SP]/[SP-P/O MODE]. The subwoofer output of this unit is monaural.

Power amp (sold separately)

Perform these connections when using the optional amplifier.

FH-S725BT

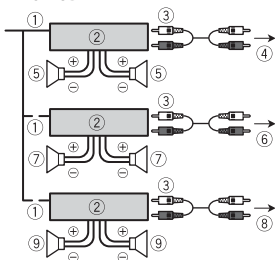

- ① System remote control
Connect to blue/white cable.
- ② Power amp (sold separately)
- ③ Connect with RCA cables (sold separately)
- ④ To rear output (STD) or middle range output (NW)
- ⑤ Rear speaker (STD) or middle range speaker (NW)
- ⑥ To front output (STD) or high range output (NW)
- ⑦ Front speaker (STD) or high range speaker (NW)
- ⑧ To subwoofer output
- ⑨ Subwoofer

FH-S525BT/MVH-S425BT

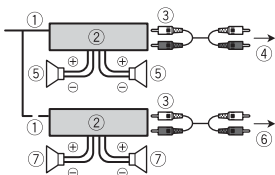

- ① System remote control
Connect to blue/white cable.
- ② Power amp (sold separately)
- ③ Connect with RCA cables (sold separately)
- ④ To front output

- ⑤ Front speaker
- ⑥ To rear output or subwoofer output
- ⑦ Rear speaker or subwoofer

Installation

Important

- Check all connections and systems before final installation.
- Do not use unauthorized parts as this may cause malfunctions.
- Consult your dealer if installation requires drilling of holes or other modifications to the vehicle.
- Do not install this unit where:
 - it may interfere with operation of the vehicle.
 - it may cause injury to a passenger as a result of a sudden stop.
- Install this unit away from hot places such as near the heater outlet.
- Optimum performance is obtained when the unit is installed at an angle of less than 60°. 
- When installing, to ensure proper heat dispersal when using this unit, make sure you leave ample space behind the rear panel and wrap any loose cables so they are not blocking the vents.

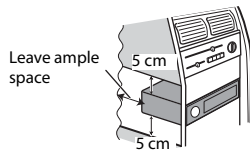

DIN mount installation

- 1 Insert the supplied mounting sleeve into the dashboard.
- 2 Secure the mounting sleeve by using a screwdriver to bend the metal tabs (90°) into place.

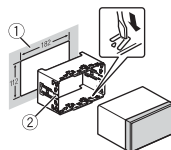

- ① Dashboard
 - ② Mounting sleeve
- Make sure that the unit is installed securely in place. An unstable installation may cause skipping or other malfunctions.

3 Attach the trim ring.

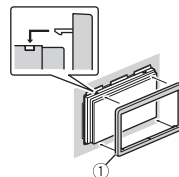

- ① Trim ring

When not using the supplied mounting sleeve

- 1 Determine the appropriate position where the holes on the bracket and the side of the unit match.
FH-S725BT/FH-S525BT

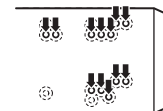

MVH-S425BT

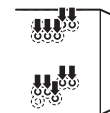

2 Tighten the screws on each side. FH-S725BT/FH-S525BT

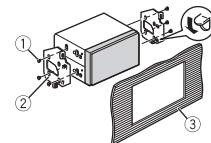

MVH-S425BT

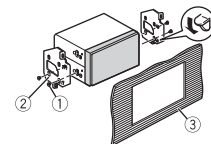

- ① Truss screw (5 mm × 9 mm)
- ② Mounting bracket
- ③ Dashboard or console

Removing the unit (installed with the supplied mounting sleeve)

1 Remove the trim ring.

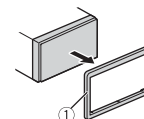

- ① Trim ring
- Releasing the front panel allows easier access to the trim ring.

2 Insert the supplied extraction keys into both sides of the unit until they click into place.

3 Pull the unit out of the dashboard.

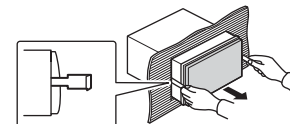

Installing the microphone

The microphone should be placed directly in front of the driver at a suitable distance to pick up their voice clearly.

⚠ CAUTION

It is extremely dangerous to allow the microphone lead to become wound around the steering column or shift lever. Be sure to install the microphone in such a way that it will not obstruct driving. It is recommended to use the clamps (sold separately) to arrange the lead.

NOTE

Depending on the vehicle model, the microphone cable length may be too short when you mount the microphone on the sun visor. In such cases, install the microphone on the steering column.

To install on the sun visor

- 1 Fit the microphone lead into the groove.

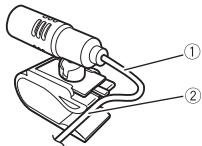

- ① Microphone lead
- ② Groove

- 2 Install the microphone clip on the sun visor.

Lowering the sun visor reduces the voice recognition rate.

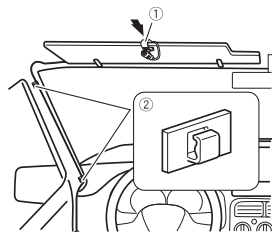

- ① Microphone clip

- ② Clamps

Use separately sold clamps to secure the lead where necessary inside the vehicle.

To install on the steering column

- 1 Detach the microphone base from the microphone clip by sliding the microphone base while pressing the tab.

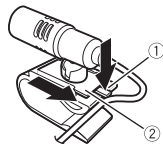

- ① Tab
- ② Microphone base

- 2 Install the microphone on the rear side of the steering column.

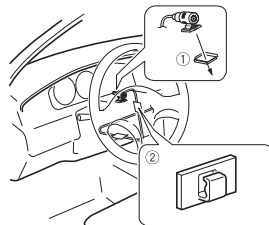

- ① Double-sided tape

- ② Clamps

Use separately sold clamps to secure the lead where necessary inside the vehicle.

NOTE

Install the microphone on the steering column, keeping it away from the steering wheel.

Adjusting the microphone angle

The microphone angle can be adjusted.



Additional Information

Troubleshooting

The display automatically returns to the normal display.

- No operations have been made for about 30 seconds.
- Perform an operation.

The repeat play range changes unexpectedly.

- Depending on the repeat play range, the selected range may change when another folder or track is being selected or during fast forwarding/reversing.
- Select the repeat play range again.

A subfolder is not played back.

- Subfolders cannot be played when [FLD] (folder repeat) is selected.
- Select another repeat play range.

The sound is intermittent.

- You are using a device, such as a cellular phone, that may cause audible interference.
- Move electrical devices that may be causing the interference away from the unit.

The sound from the Bluetooth audio source is not played back.

- There is a call in progress on a Bluetooth-connected cellular phone.
- The sound will be played back when the call is terminated.
- A Bluetooth-connected cellular phone is currently being operated.
- Stop using the cellular phone.
- The connection between the unit and the cellular phone is not established correctly after a call made by a Bluetooth-connected cellular phone.

- Make a Bluetooth connection between the unit and the cellular phone again.

Handling guidelines

Discs and player

(Only for FH-S725BT/FH-S525BT)

- Use only discs that feature either of the following two logos.



- Use 12-cm discs.
- Use only conventional, fully circular discs.
- The following types of discs cannot be used with this unit:
 - DualDiscs
 - 8-cm discs: Attempts to use such discs with an adaptor may cause the unit to malfunction.
 - Oddly shaped discs
 - Discs other than CDs
 - Damaged discs, including discs that are cracked, chipped or warped
 - CD-R/RW discs that have not been finalized
- Do not write on or apply chemicals to the surface of the discs.
- To clean a CD, wipe the disc with a soft cloth outward from the center.
- Condensation may temporarily impair the player's performance. Let it rest for about one hour to adjust to a warmer temperature. Also, wipe any damp discs off with a soft cloth.
- When using discs that can be printed on label surfaces, check the instructions and the warnings of the discs. Depending on the discs, inserting and ejecting may not

be possible. Using such discs may result in damage to this equipment.

- Do not attach commercially available labels or other materials to the discs.
 - The discs may warp making the disc unplayable.
 - The labels may come off during playback and prevent ejection of the discs, which may result in damage to the equipment.

USB storage device

- Connections via USB hubs are not supported.
- Firmly secure the USB storage device before driving. Do not let the USB storage device fall onto the floor, where it may become jammed under the brake or accelerator pedal.
- Depending on the USB storage device, the following problems may occur.
 - Operations may vary.
 - The storage device may not be recognized.
 - Files may not be played back properly.
 - The device may cause audible interference when you are listening to the radio.

iPhone

(Only for FH-S725BT/MVH-S425BT)

- Do not leave the iPhone in places with high temperatures.
- Firmly secure the iPhone when driving. Do not let the iPhone fall onto the floor, where it may become jammed under the brake or accelerator pedal.
- Incompatible text saved on the iPhone will not be displayed by the unit.

Specifications

General

Rated power source: 14.4 V DC (allowable voltage range: 12.0 V to 14.4 V DC)

Grounding system: Negative type
Maximum current consumption: 10.0 A
Dimensions (W × H × D):

(FH-S725BT/S525BT)

DIN

Chassis: 178 mm × 100 mm × 165 mm

Nose: 188 mm × 118 mm × 16 mm
D

Chassis: 178 mm × 100 mm × 165 mm

Nose: 170 mm × 96 mm × 16 mm
(MVH-S425BT)

DIN

Chassis: 178 mm × 100 mm × 97 mm

Nose: 188 mm × 118 mm × 16 mm
D

Chassis: 178 mm × 100 mm × 97 mm

Nose: 170 mm × 96 mm × 16 mm
Weight: 1.3 kg (FH-S725BT/S525BT), 0.7 kg
(MVH-S425BT)

Audio

(Network mode is only available for FH-S725BT.)

Maximum power output:

- 50 W × 4 ch/4 Ω (for no subwoofer)
- 50 W × 2 ch/4 Ω + 70 W × 1 ch/2 Ω (for subwoofer)

Continuous power output:

22 W × 4 (50 Hz to 15 000 Hz, 5 % THD, 4 Ω load, both channels driven)

Load impedance: 4 Ω (4 Ω to 8 Ω (2 Ω for 1 ch) allowable)

Preout maximum output level: 2.0 V

Equalizer (13-Band Graphic Equalizer):

Frequency: 50 Hz/80 Hz/125 Hz/200 Hz/315 Hz/500 Hz/800 Hz/1.25 kHz/2 kHz/3.15 kHz/5 kHz/8 kHz/12.5 kHz
Gain: ±12 dB (2 dB step)

High pass filter (Standard mode):

Frequency: 25 Hz/31.5 Hz/40 Hz/50 Hz/63 Hz/80 Hz/100 Hz/125 Hz/160 Hz/200 Hz/250 Hz

Slope: –6 dB/oct, –12 dB/oct, –18 dB/oct, –24 dB/oct, OFF

Subwoofer/Low pass filter (Standard mode):

Frequency: 25 Hz/31.5 Hz/40 Hz/50 Hz/63 Hz/80 Hz/100 Hz/125 Hz/160 Hz/200 Hz/250 Hz

Slope: -6 dB/oct, -12 dB/oct, -18 dB/oct, -24 dB/oct, -30 dB/oct, -36 dB/oct, OFF

Gain: +10 dB to -24 dB (1 dB step)
Phase: Normal/Reverse

Speaker level (Standard mode):
+10 dB to -24 dB (1 dB step)

Time alignment (Standard mode):
0 cm to 350 cm (2.5 cm/Step)

High pass filter (HIGH) (Network mode):
Frequency: 1.25 kHz/1.6 kHz/2 kHz/
2.5 kHz/3.15 kHz/4 kHz/5 kHz/6.3 kHz/
8 kHz/10 kHz/12.5 kHz
Slope: -6 dB/oct, -12 dB/oct, -18 dB/
oct, -24 dB/oct

High pass filter (MID) (Network mode):
Frequency: 25 Hz/31.5 Hz/40 Hz/50
Hz/63 Hz/80 Hz/100 Hz/125 Hz/160
Hz/200 Hz/250 Hz
Slope: -6 dB/oct, -12 dB/oct, -18 dB/
oct, -24 dB/oct, OFF

Low pass filter (MID) (Network mode):
Frequency: 1.25 kHz/1.6 kHz/2 kHz/
2.5 kHz/3.15 kHz/4 kHz/5 kHz/6.3 kHz/
8 kHz/10 kHz/12.5 kHz
Slope: -6 dB/oct, -12 dB/oct, -18 dB/
oct, -24 dB/oct, OFF

Subwoofer (Network mode):
Frequency: 25 Hz/31.5 Hz/40 Hz/50
Hz/63 Hz/80 Hz/100 Hz/125 Hz/160
Hz/200 Hz/250 Hz
Slope: -12 dB/oct, -18 dB/oct, -24 dB/
oct, -30 dB/oct, -36 dB/oct, OFF
Gain: +10 dB to -24 dB (1 dB step)
Phase: Normal/Reverse

Speaker level (Network mode):
+10 dB to -24 dB (1 dB step)

Time alignment (Network mode):
0 cm to 350 cm (2.5 cm/Step)

CD player

(Only for FH-S725BT/FH-S525BT)

System: Compact disc audio system

Usable discs: Compact disc
Signal-to-noise ratio: 94 dB (1 kHz) (IEC-A network)

Number of channels: 2 (stereo)
MP3 decoding format: MPEG-1 & 2 Audio Layer 3

WMA decoding format: Ver. 7, 8, 9, 9.1, 9.2 (2 ch audio)

AAC decoding format: MPEG-4 AAC (iTunes encoded only) (Ver. 10.6 and earlier) (FH-S725BT only)

WAV signal format: Linear PCM (Non-compressed)

USB

USB standard specification: USB 2.0 full speed

Maximum current supply: 1.5 A

USB Protocol:

MSC (Mass Storage Class)

MTP (Media Transfer Protocol)

AOA (Android Open Accessory) 2.0

File system: FAT12, FAT16, FAT32

MP3 decoding format: MPEG-1 & 2 Audio Layer 3

WMA decoding format: Ver. 7, 8, 9, 9.1, 9.2 (2 ch audio)

AAC decoding format: MPEG-4 AAC (iTunes encoded only) (Ver. 10.6 and earlier) (FH-S725BT/MVH-S425BT only)

FLAC decoding format: v1.2.1 (Free Lossless Audio Codec)

WAV signal format: Linear PCM (Non-compressed)

FM tuner

Frequency range: 87.5 MHz to 108.0 MHz
Usable sensitivity: 11 dBf (1.0 μ V/75 Ω , mono, S/N: 30 dB)

Signal-to-noise ratio: 65 dB (IEC-A network)

AM tuner

Frequency range: 531 kHz to 1 602 kHz (9 kHz)
530 kHz to 1 640 kHz (10 kHz)

Usable sensitivity: 25 μ V (S/N: 20 dB)

Signal-to-noise ratio: 60 dB (IEC-A network)

SW tuner

Frequency range:
2 300 kHz to 7 735 kHz (2 300 kHz to 2 495 kHz, 2 940 kHz to 4 215 kHz, 4 540 kHz to 5 175 kHz, 5 820 kHz to 6 455 kHz, 7 100 kHz to 7 735 kHz)
9 500 kHz to 21 975 kHz (9 500 kHz to 10 135 kHz, 11 580 kHz to 12 215 kHz, 13 570 kHz to 13 870 kHz, 15 100 kHz to 15 735 kHz, 17 500 kHz to 17 985 kHz, 18 015 kHz to 18 135 kHz, 21 340 kHz to 21 975 kHz)

Usable sensitivity: 28 μ V (S/N: 20 dB)

Signal-to-noise ratio: 60 dB (IEC-A network)

Bluetooth

Version: Bluetooth 4.0 certified

Output power: +4 dBm Maximum (Power class 2)

BLE (Bluetooth Low Energy) Version: 4.0 certified

BLE (Bluetooth Low Energy) Output power: +3 dBm Maximum

Frequency band(s): 2 400 MHz to 2 483.5 MHz

Bluetooth profiles:

GAP (Generic Access Profile)

SDAP (Service Discovery Application Profile)

HFP (Hands Free Profile) 1.6

PBAP (Phone Book Access Profile)

A2DP (Advanced Audio Distribution Profile)

AVRCP (Audio/Video Remote Control Profile) 1.5

SPP (Serial Port Profile) 1.1

NOTE

Specifications and the design are subject to modifications without notice.

Acerca del manual de operación

Esta guía tiene la intención de guiarlo a través de las funciones básicas de esta unidad. Para más detalles, consulte el manual de operación que se almacena en este sitio web. <https://pioneer-mea.com/en/>



Antes de comenzar

Gracias por adquirir este producto PIONEER.

Para asegurar un uso correcto, lea este manual por completo antes de usar el producto. Es de especial importancia que lea y cumpla con las **ADVERTENCIAS** y **PRECAUCIONES** de este manual. Conserve el manual en un lugar seguro y de fácil acceso para consultarlo en el futuro.

⚠ ADVERTENCIA

- **No trate de instalar o reparar este producto usted mismo. La instalación o la reparación de este producto por parte de personas sin cualificación ni experiencia en equipos electrónicos y accesorios para automóviles puede ser peligrosa y puede exponerle al riesgo de sufrir una descarga eléctrica u otros peligros.**
- No intente utilizar la unidad mientras esté conduciendo. Asegúrese de salir de la carretera y aparcarse en un lugar seguro antes de intentar utilizar los controles del dispositivo.

⚠ PRECAUCIÓN

- No permita que esta unidad entre en contacto con humedad y/o líquidos. Puede sufrir un choque eléctrico. Además, el contacto con líquidos puede provocar daños en la unidad, humo o sobrecalentamiento.
- Mantenga siempre el volumen lo suficientemente bajo como para poder escuchar los sonidos que provienen del exterior.
- Este producto es evaluado en condiciones de clima moderado y tropical en aparatos electrónicos de audio, vídeo y similares. Requisitos de seguridad, IEC 60065.

PRECAUCIÓN

La unidad de disco óptico instalada en este vehículo es un producto láser de Clase 1, clasificado en la norma de seguridad IEC 60825-1:2014.

PRODUCTO LÁSER DE CLASE 1

En caso de problemas con el dispositivo

Si esta unidad no funcionase correctamente, póngase en contacto con su concesionario o con el centro de servicio PIONEER autorizado más cercano.

Introducción

Funcionamiento básico

FH-S725BT

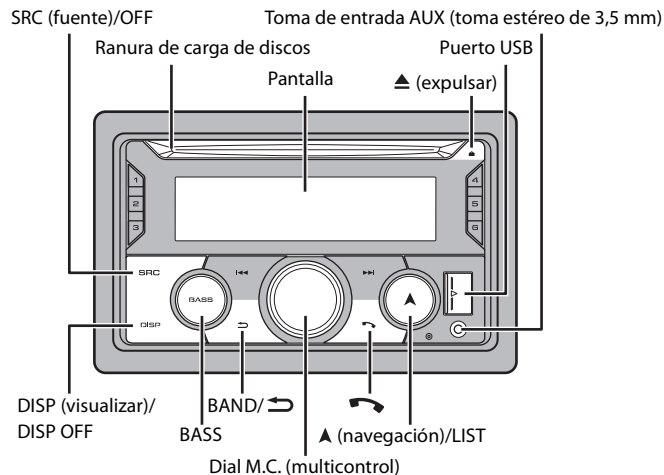

FH-S525BT

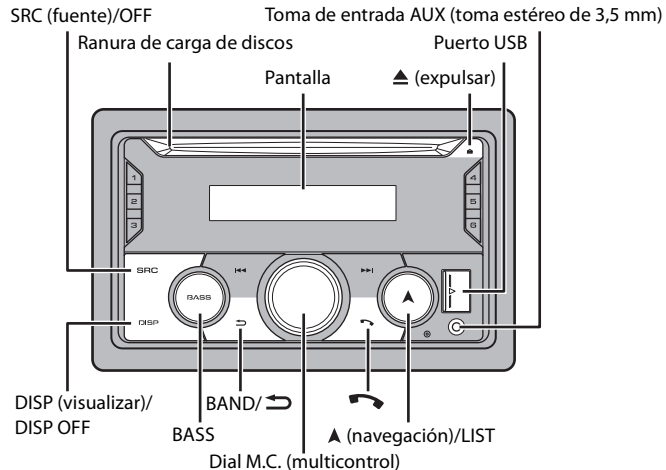



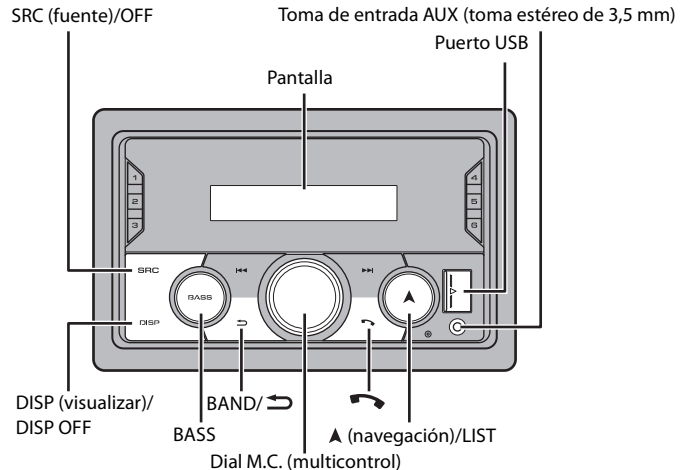



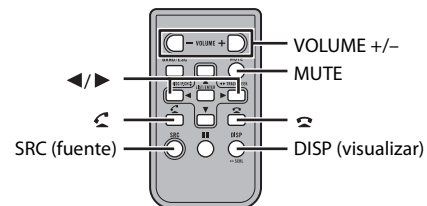

MVH-S425BT



Control remoto



Operaciones frecuentes

Objetivo	Método	
	Unidad principal	Control remoto
Encender la unidad*	Presione SRC/OFF para encender la unidad. Mantenga presionado SRC/OFF para apagar la unidad.	Presione SRC para encender la unidad. Mantenga presionado SRC para apagar la unidad.
Ajustar el volumen	Gire el dial M.C. .	Presione VOLUME + o -. Presione MUTE para silenciar la unidad. Presione MUTE nuevamente o presione VOLUME + o - para activar el sonido.
Seleccionar un origen	Presione SRC/OFF varias veces.	Presione SRC varias veces.
Cambiar la información de visualización	Presione DISP/DISP OFF varias veces. Mantenga presionado DISP/DISP OFF para desactivar la información de visualización.	Presione DISP varias veces.
Volver a la visualización/lista anterior	Presione BAND/  .	Presione  /  para seleccionar la carpeta siguiente/anterior.
Volver a la visualización normal desde el menú	Mantenga presionado BAND/  .	-
Cambia el brillo de la pantalla	Mantenga presionado BAND/  .	-
Responder una llamada	Presione cualquier botón.	Presione  .
Finalizar una llamada	Presione  .	Presione  .
Intensificar el nivel de graves	Presione BASS . • Puede seleccionar el nivel de graves ([HI] o [LOW]) en [D.BASS].	-

* Cuando el cable azul/blanco de la unidad está conectado al terminal de control del relé de la antena automática del vehículo, la antena del vehículo se extiende cuando se enciende el origen de la unidad. Para retraer la antena, apague el origen.

Menú de configuración

Después de la instalación, gire la llave de encendido hasta la posición ON y aparecerá el menú de configuración en la pantalla.

ADVERTENCIA

(Solo para FH-5725BT)

No utilice la unidad en el modo estándar cuando tenga conectado un sistema de altavoces para el modo de red. No utilice la unidad en el modo de red cuando tenga conectado un sistema de altavoces para el modo estándar. Esto podría dañar los altavoces.

- Gire el dial M.C. para seleccionar las opciones y presione para confirmar.**
Para avanzar a la siguiente opción de menú, debe confirmar la selección.

Elemento del menú	Descripción
LANGUAGE [ENG](Inglés), [ESP](Español)	Seleccione el idioma en el que aparecerá la información de texto de un archivo de audio comprimido.
CLOCK SET	Ajuste el reloj. 1 Gire el dial M.C. para ajustar la hora y presione para confirmar. El indicador se mueve al ajuste de minutos automáticamente. 2 Gire el dial M.C. para ajustar los minutos y presione para confirmar.
FM STEP [100], [50]	Seleccione el incremento de sintonización de FM entre 100 kHz o 50 kHz.
AM STEP [10], [9]	Seleccione el incremento de sintonización de AM entre 10 kHz o 9 kHz.
SPEAKER MODE (solo para FH-5725BT)	Cambie entre dos modos de operación —el modo de red bidireccional (NETWORK) y el modo estándar (STANDARD)— según las conexiones que haya establecido. Después de seleccionar el modo adecuado, gire el dial M.C. para seleccionar [YES] y presione para confirmar. • No puede completar el menú de configuración sin ajustar el [SPEAKER MODE].

- Aparece [QUIT :YES].**

Para volver al primer elemento del menú de configuración, gire el dial **M.C.** para seleccionar [QUIT :NO] y presione para confirmar.

- Presione el dial M.C. para confirmar los ajustes.**

Radio

Recepción de estaciones predefinidas

- 1 Presione **SRC/OFF** para seleccionar [RADIO].
- 2 Presione **BAND/↔** para seleccionar la banda entre [FM1], [FM2], [FM3], [AM] [SW1] o [SW2].
- 3 Presione un botón de número (de 1/∧ a 6/↔).

Memoria de mejores estaciones (BSM)

Las seis estaciones con mejor recepción se almacenan en los botones de números (de 1/∧ a 6/↔).

- 1 Después de seleccionar la banda, presione el dial **M.C.** para mostrar el menú principal.
- 2 Gire el dial **M.C.** para seleccionar [FUNCTION] y presione para confirmar.
- 3 Gire el dial **M.C.** para seleccionar [BSM] y presione para confirmar.

Para almacenar estaciones manualmente

- 1 Mientras recibe la estación que desea almacenar, mantenga presionado uno de los botones de número (de 1/∧ a 6/↔) hasta que deje de parpadear.

CD/USB/iPhone®/AUX

(El origen iPhone no está disponible cuando [USB MTP] está establecido en [ON] en los ajustes de SYSTEM).

Reproducción

Desconecte los auriculares del dispositivo antes de conectarlo a la unidad.

CD

(Solo para FH-S725BT/FH-S525BT)

- 1 Inserte un disco en la ranura de carga de discos con el lado de la etiqueta hacia arriba.

Para expulsar un disco, primero detenga la reproducción y luego presione ▲.

Dispositivos USB (incluidos Android™)/iPhone

(La función iPhone no está disponible para FH-S525BT).

- 1 Abra la tapa del puerto USB.
- 2 Conecte el dispositivo USB/iPhone mediante un cable apropiado.

Conexión MTP

Un dispositivo instalado con Android OS 4.0 o la mayoría de las versiones posteriores puede conectarse a la unidad a través de MTP mediante el cable que se suministra con el dispositivo. No obstante, según el dispositivo conectado, la versión de sistema operativo y el número de archivos en el dispositivo, es posible que no se puedan reproducir archivos de audio/canciones mediante MTP.

NOTA

Si utiliza una conexión MTP, debe definir [USB MTP] en [ON] en los ajustes de SYSTEM.

AUX

- 1 Inserte la miniclavija estéreo en la toma de entrada AUX.
- 2 Presione **SRC/OFF** para seleccionar [AUX IN] como origen.

Bluetooth

Conexión Bluetooth

- 1 Active la función Bluetooth del dispositivo.
- 2 Seleccione el nombre de la unidad en la pantalla del dispositivo.
- 3 Asegúrese de que el mismo número de 6 dígitos aparezca en esta unidad y en el dispositivo, luego seleccione [YES] si los números de 6 dígitos que aparecen en esta unidad y en el dispositivo son los mismos.

Teléfono Bluetooth

Para responder una llamada entrante

1 Mantenga presionado cualquier botón cuando reciba una llamada.

Funcionamiento básico

Objetivo	Funcionamiento
Finalizar una llamada	Presione .
Rechazar una llamada entrante	Mantenga presionado cuando reciba una llamada.

Reconocimiento de voz

(La función iPhone no está disponible para FH-S525BT).
Esta función solo estará disponible cuando haya conectado a la unidad un iPhone/
dispositivo Android equipado con reconocimiento de voz mediante Bluetooth.

1 Mantenga presionado y hable al micrófono para dar los comandos de voz.

Para salir del modo de reconocimiento de voz, presione **BAND**/.

Spotify®

(No está disponible cuando [USB MTP] está establecido en [ON] en los ajustes de SYSTEM).

Escuchar Spotify

(La función iPhone no está disponible para FH-S525BT).
Actualice el firmware de la aplicación Spotify a la versión más reciente antes de usarla.

- 1 Conecte la unidad al dispositivo móvil.
 - iPhone mediante USB (página 5)
 - Dispositivo iPhone/Android mediante Bluetooth (página 5)
- 2 Presione **SRC/OFF** para seleccionar [SPOTIFY].
- 3 Mantenga presionado **1/∧** para mostrar [APP CONTROL].
- 4 Gire el dial **M.C.** para seleccionar una de las opciones siguientes.

- Seleccione [WIRED] para la conexión USB.
- Seleccione [BLUETOOTH] para la conexión Bluetooth.

- 5 Presione **SRC/OFF** para seleccionar [SPOTIFY].
- 6 Inicie la aplicación Spotify en el dispositivo móvil y comience la reproducción.

Uso de Pioneer Smart Sync/APP

⚠ ADVERTENCIA

No intente operar la aplicación mientras conduce. Asegúrese de orillarse y estacionar el vehículo en un lugar seguro antes de intentar usar los controles de la aplicación.

SUGERENCIA

Se recomienda ingresar el término de búsqueda "Pioneer Smart Sync" en el campo de búsqueda para buscar la aplicación.

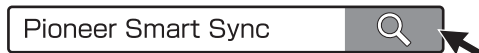

Realizar una conexión con Pioneer Smart Sync

(La función iPhone no está disponible para FH-S525BT).

- 1 Presione el dial **M.C.** para mostrar el menú principal.
- 2 Gire el dial **M.C.** para seleccionar [SYSTEM] y presione para confirmar.
- 3 Gire el dial **M.C.** para seleccionar [APP CONTROL] y luego presione para confirmar.
- 4 Gire el dial **M.C.** para seleccionar una de las opciones siguientes.
 - Seleccione [WIRED] para la conexión USB.
 - Seleccione [BLUETOOTH] para la conexión Bluetooth.
- 5 Gire el dial **M.C.** para seleccionar [AUTO APP CONN] y luego presione para confirmar.
- 6 Gire el dial **M.C.** para seleccionar [ON] y presione para confirmar.
- 7 Conecte la unidad al dispositivo móvil.
 - Dispositivo iPhone/Android mediante USB (página 5)

- Dispositivo iPhone/Android mediante Bluetooth (página 5)
Pioneer Smart Sync en el dispositivo se inicia automáticamente.

NOTA

Sin importar si los ajustes de [AUTO APP CONN] están establecidos en [ON] o [OFF], también puede realizar lo siguiente para iniciar Pioneer Smart Sync.

- Para los dispositivos distintos de un dispositivo Android conectado por USB, presione **SRC/OFF** para seleccionar cualquier origen y mantenga presionado el dial **M.C.**.
- Para iPhone, inicie Pioneer Smart Sync en el dispositivo móvil.

Ajustes

Puede ajustar distintos valores de configuración en el menú principal.

1 Presione el dial **M.C.** para mostrar el menú principal.

2 Gire el dial **M.C.** para seleccionar una de las categorías siguientes y presione para confirmar.

- Ajustes de FUNCTION
- Ajustes de AUDIO
- Ajustes de SYSTEM
- Ajustes de ILLUMINATION
- Ajustes de MIXTRAX
- Ajustes de MICROPHONE

3 Gire el dial **M.C.** para seleccionar las opciones y presione para confirmar.

Conexiones/instalación

Lista de piezas suministradas

- Este producto (x1)
 - Tornillo de cabeza segmentada (5 mm x 9 mm) (x4)*1, (x6)*2
 - Anillo de ajuste (x1)
 - Manguito de montaje (x1)
 - Cable de alimentación (x1)
 - Micrófono (3 m) (x1)
 - Control remoto (x1)
 - Llave de extracción (x2)
- *1 MVH-S425BT
*2 FH-S725BT/S525BT

Conexiones

(El modo de red solo está disponible para FH-S725BT.)

A continuación, "NW" representa el modo de red y "STD" representa el modo estándar. Según las conexiones que haya establecido, cambie el modo de altavoz al modo estándar (STD) o al modo de red (NW).

⚠ ADVERTENCIA

- Cuando se utiliza la salida de altavoces en 4 canales, use altavoces con más de 50 W (potencia de entrada máxima) y entre 4 y 8 Ω (valor de impedancia). No utilice altavoces de 1 a 3 Ω con esta unidad.
 - Cuando la salida del altavoz trasero se usa con 2 Ω de subwoofer, use altavoces con más de 70 W (potencia de entrada máxima).
- * Consulte las conexiones para ver un método de conexión.
- El cable negro es la tierra. Al instalar esta unidad o un amplificador de potencia (se vende por separado), asegúrese de

conectar primero el cable a tierra. Asegúrese de que el cable a tierra esté conectado correctamente a las piezas metálicas de la carrocería del automóvil. El cable a tierra del amplificador de potencia y el de esta unidad o de cualquier otro dispositivo deben conectarse al automóvil por separado con tornillos independientes. Si el tornillo del cable a tierra se afloja o cae, podría producir un incendio, lo que provocaría humo o un mal funcionamiento.

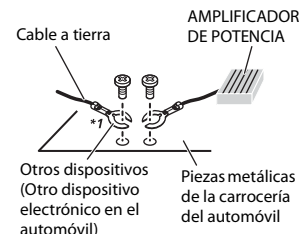

*1 No se suministra para esta unidad

📌 Importante

- Al instalar esta unidad en un vehículo sin posición ACC (accesorio) en la llave de encendido, si no se conecta el cable rojo al terminal que detecta el funcionamiento de la llave de encendido, es posible que se agote la batería.



Posición ACC



Sin posición ACC

- Utilice esta unidad con una batería de 12 voltios y conexión a tierra negativa únicamente. En caso contrario, se podría

producir un incendio o un mal funcionamiento.

- Para evitar un cortocircuito, sobrecalentamiento o un mal funcionamiento, asegúrese de seguir las indicaciones siguientes.
 - Desconecte el terminal negativo de la batería antes de la instalación.
 - Asegure el cableado con pinzas para cable o cinta adhesiva. A fin de proteger el cableado que entre en contacto con las piezas metálicas, envuélvalo en cinta adhesiva.
 - Coloque todos los cables lejos de las piezas móviles, como la palanca de cambios y los rieles de los asientos.
 - Coloque todos los cables lejos de lugares calientes, como cerca de la salida de la calefacción.
 - No pase el cable amarillo por el orificio del compartimiento del motor para conectarlo a la batería.
 - Cubra los conectores de los cables desconectados con cinta aisladora.
 - No acorte ningún cable.
 - Nunca corte el aislamiento del cable de alimentación de esta unidad para compartir la alimentación con otros dispositivos. La capacidad actual del cable es limitada.
 - Utilice un fusible con la capacidad indicada.
 - Nunca conecte el cable negativo del altavoz directamente a la tierra.
 - Nunca use cinta para unir los cables negativos de varios altavoces.
- Cuando esta unidad está encendida, las señales de control se envían a través del cable azul/blanco. Conecte este cable al control remoto del sistema de un amplificador de potencia externo o al terminal de control del relé de la antena automática del vehículo (máx. 300 mA, 12 V cc). Si el vehículo está equipado con una antena en el parabrisas, conéctelo al

terminal de alimentación del amplificador de la antena.

- Nunca conecte el cable azul/blanco al terminal de alimentación de un amplificador de potencia externo. Además, nunca lo conecte al terminal de alimentación de la antena automática. De lo contrario, es posible que la batería se agote o se produzca un mal funcionamiento.
- El símbolo gráfico  que se encuentra en el producto significa corriente continua.

Esta unidad

FH-S725BT

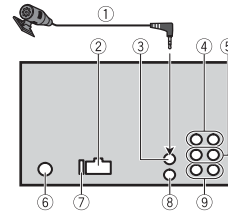

FH-S525BT/MVH-S425BT

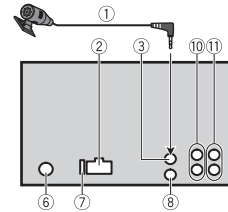

- 1 Micrófono (3 m)
- 2 Entrada del cable de alimentación
- 3 Entrada del micrófono
- 4 Salida trasera (STD) o salida de rango medio (NW)
- 5 Salida delantera (STD) o salida de rango alto (NW)
- 6 Entrada de la antena
- 7 Fusible (10 A)
- 8 Entrada para control remoto cableado. Se puede conectar el adaptador cableado para control remoto (se vende por separado).
- 9 Salida del subwoofer
- 10 Salida trasera o salida del subwoofer
- 11 Salida delantera

Cable de alimentación

Realice estas conexiones cuando no conecte un cable de altavoz trasero a un subwoofer.

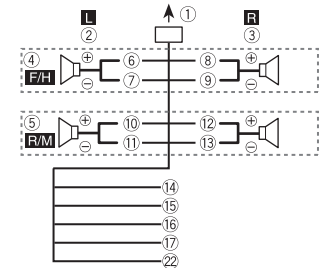

Realice estas conexiones cuando use un subwoofer sin el amplificador opcional.

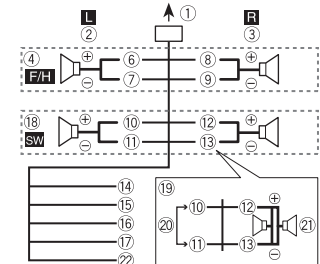

Importante

En el caso de 19 que figura arriba, dos subwoofers de 4 Ω en paralelo representarán una carga de 2 Ω.

- 1 A la entrada del cable de alimentación
- 2 Izquierda
- 3 Derecha
- 4 Altavoz delantero (STD) o altavoz rango alto (NW)

- ⑤ Altavoz trasero (STD) o altavoz de rango medio (NW)
- ⑥ Blanco
- ⑦ Blanco/negro
- ⑧ Gris
- ⑨ Gris/negro
- ⑩ Verde
- ⑪ Verde/negro
- ⑫ Violeta
- ⑬ Violeta/negro
- ⑭ Negro (tierra de la carrocería)
Conéctelo a una ubicación metálica limpia y sin pintura.
- ⑮ Amarillo
Conéctelo al terminal de alimentación constante de 12 V.
- ⑯ Rojo
Conéctelo al terminal controlado por la llave de encendido (12 V cc).
- ⑰ Azul/blanco
Conéctelo al terminal de control del sistema del amplificador de potencia o al terminal de control del relé de la antena automática (máx. 300 mA, 12 V cc).
- ⑱ Subwoofer (4 Ω)
- ⑲ Cuando use un subwoofer de 2 Ω, asegúrese de conectar el subwoofer a los cables violeta y violeta/negro de esta unidad. No conecte nada en los cables verde y verde/negro.
- ⑳ No se usa.
- ㉑ Subwoofer (4 Ω) × 2
- ㉒ Naranja/blanco (solo para FH-S725BT)
Conéctelo a la señal de iluminación del automóvil.

NOTA

Cambie el menú inicial de esta unidad. Consulte [REAR-SP]/[SP-P/O MODE]. La salida del subwoofer de esta unidad es monoaural.

Amplificador de potencia (se vende por separado)

Realice estas conexiones cuando use un amplificador opcional.

FH-S725BT

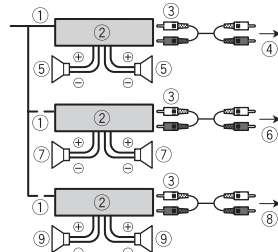

- ① Control remoto del sistema
Conéctelo al cable azul/blanco.
- ② Amplificador de potencia (se vende por separado)
- ③ Conéctelo a los cables RCA (se venden por separado)
- ④ A la salida trasera (STD) o salida de rango medio (NW)
- ⑤ Altavoz trasero (STD) o altavoz de rango medio (NW)
- ⑥ A la salida delantera (STD) o salida de rango alto (NW)
- ⑦ Altavoz delantero (STD) o altavoz rango alto (NW)
- ⑧ A la salida del subwoofer
- ⑨ Subwoofer

FH-S525BT/MVH-S425BT

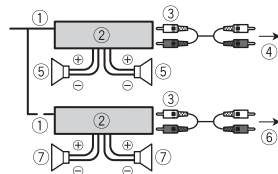

- ① Control remoto del sistema
Conéctelo al cable azul/blanco.
- ② Amplificador de potencia (se vende por separado)
- ③ Conéctelo a los cables RCA (se venden por separado)
- ④ A la salida delantera
- ⑤ Altavoz delantero
- ⑥ A la salida trasera o la salida del subwoofer
- ⑦ Altavoz trasero o subwoofer

Instalación

⚠ Importante

- Compruebe todas las conexiones y los sistemas antes de la instalación final.
- No utilice piezas no autorizadas, ya que pueden causar un mal funcionamiento.
- Consulte con su concesionario si la instalación exige hacer orificios u otras modificaciones en el vehículo.
- No instale esta unidad donde:
 - pueda interferir con el funcionamiento del vehículo.
 - pueda causar lesiones a un pasajero como resultado de una frenada repentina.
- Instale esta unidad lejos de lugares calientes, como cerca de la salida de la calefacción.
- Se logra un rendimiento óptimo cuando la unidad se instala con un ángulo de menos de 60°.
- Cuando se lleve a cabo la instalación, para garantizar la correcta dispersión del calor al utilizar este producto, asegúrese de dejar un espacio amplio detrás del panel trasero y enrollar los cables sueltos para que no obstruyan las aberturas de ventilación.

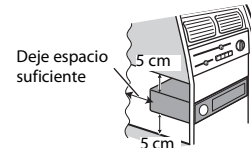

Instalación del montaje DIN

- 1 Inserte el manguito de montaje suministrado en el tablero.
- 2 Asegure el manguito de montaje con un destornillador para doblar las patillas metálicas (90°) hasta su lugar.

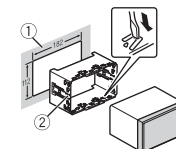

- ① Tablero
- ② Manguito de montaje
- Asegúrese de que la unidad quede instalada de manera segura en el lugar. Una instalación inestable puede provocar saltos u otras fallas de funcionamiento.

- 3 Coloque el anillo de ajuste.

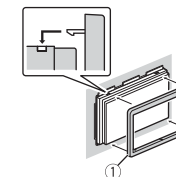

- ① Anillo de ajuste

En caso de que no se utilice el manguito de montaje suministrado

- 1 Establezca la posición adecuada donde coincidan los orificios del soporte y del costado de la unidad.

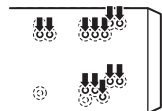

MVH-S425BT

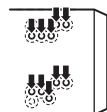

- 2 Apriete los tornillos a cada lado.

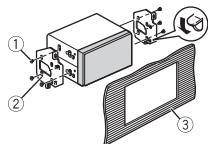

MVH-S425BT

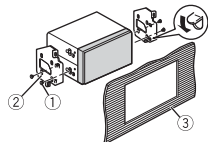

- 1 Tornillo de cabeza redonda (5 mm x 9 mm)
- 2 Soporte de montaje
- 3 Tablero o consola

Extracción de la unidad (instalada con el manguito de montaje que se entrega)

- 1 Quite el anillo de ajuste.

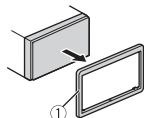

- 1 Anillo de ajuste
- Quitar el panel frontal permite un acceso más sencillo al anillo de ajuste.

- 2 Inserte las llaves de extracción suministradas a ambos lados de la unidad hasta que calcen en el lugar.
- 3 Tire de la unidad para extraerla del tablero.

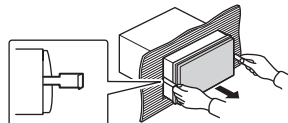

Instalación del micrófono

El micrófono se debe colocar directamente en frente al conductor, a una distancia adecuada para captar la voz con claridad.

⚠ PRECAUCIÓN

Si el cable del micrófono se enrosca en la columna de dirección o la palanca de cambios, puede ser sumamente peligroso. Asegúrese de instalar el micrófono de modo que no obstruya la conducción. Se recomienda utilizar las pinzas (se venden por separado) para recoger el cable.

NOTA

Según el modelo del vehículo, el largo del cable del micrófono puede ser muy corto

cuando monte el micrófono en la visera. En estos casos, instale el micrófono en la columna de dirección.

Para instalarlo en la visera

- 1 Calce el cable del micrófono en la ranura.

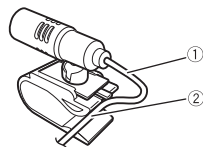

- 1 Cable del micrófono
- 2 Ranura

- 2 Instale la pinza del micrófono en la visera. Si baja la visera, se reducirá la tasa de reconocimiento de voz.

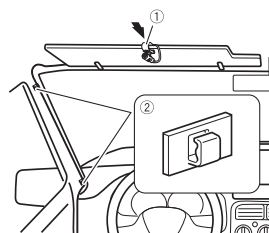

- 1 Pinza del micrófono
 - 2 Sujeciones
- Use sujeciones (se venden por separado) para colocar el cable donde sea necesario en el interior del vehículo.

Para instalarlo en la columna de dirección

- 1 Desconecte la base del micrófono de la pinza del micrófono deslizando la base de este mientras presiona la pestaña.

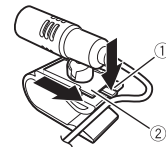

- 1 Pestaña
- 2 Base del micrófono

- 2 Instale el micrófono en la parte trasera de la columna de dirección.

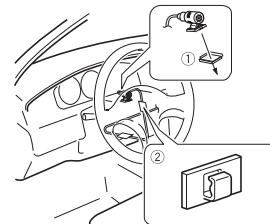

- 1 Cinta de dos caras
 - 2 Sujeciones
- Use sujeciones (se venden por separado) para colocar el cable donde sea necesario en el interior del vehículo.

NOTA

Instale el micrófono en la columna de dirección, manteniéndolo alejado del volante.

Ajustar el ángulo del micrófono

Se puede ajustar ángulo del micrófono.



Información adicional

Solución de problemas

La pantalla vuelve automáticamente a la pantalla normal.

- No se ha efectuado ninguna operación en 30 segundos aproximadamente.
 - Realice una operación.

El rango de repetición de reproducción cambia inesperadamente.

- Según el rango de repetición de reproducción, el rango seleccionado puede cambiar cuando selecciona otra carpeta o pista, o cuando adelanta/atrasa.
 - Vuelva a seleccionar el rango de repetición de reproducción.

No se reproduce una subcarpeta.

- Las subcarpetas no se reproducen cuando [FLD] (repetición de carpeta) está seleccionado.
 - Seleccione otro rango de repetición de reproducción.

El sonido es intermitente.

- Utiliza un dispositivo, como un teléfono celular, que puede causar interferencia audible.
 - Aleje de la unidad los dispositivos eléctricos que puedan causar interferencia.

El sonido del origen de audio Bluetooth no se reproduce.

- Hay una llamada en curso en un teléfono celular conectado por Bluetooth.
 - El sonido se reproducirá cuando finalice la llamada.
- Se está utilizando un teléfono celular conectado por Bluetooth.

- Deje de usar el teléfono celular.
- La conexión entre la unidad y el teléfono celular no se estableció correctamente después de una llamada hecha por un teléfono celular conectado por Bluetooth.
 - Vuelva a establecer la conexión Bluetooth entre la unidad y el teléfono celular.

Pautas de manipulación

Discos y reproductor

(Solo para FH-S725BT/FH-S525BT)

- Use solo discos que tengan alguno de los dos logotipos siguientes.



- Use discos de 12 cm.
- Use solo discos convencionales, totalmente circulares.
- Los tipos siguientes de discos no se pueden usar con esta unidad:
 - DualDiscs
 - Discos de 8 cm. Si intenta usar estos discos con un adaptador, es posible que la unidad tenga un mal funcionamiento.
 - Discos con formas extrañas
 - Discos que no sean CD
 - Discos dañados, incluidos discos partidos, astillados o deformados
 - Discos CD-R/RW que no se finalizaron
- No escriba ni use productos químicos en la superficie de los discos.
- Para limpiar un CD, pase un paño suave sobre el disco desde el centro hacia el borde.
- La condensación puede perjudicar temporalmente el rendimiento del

reproductor. Déjelo descansar durante una hora aproximadamente para que se ajuste a una temperatura más cálida. Además, seque los discos húmedos con un paño suave.

- Cuando use discos con etiquetas imprimibles, compruebe las instrucciones y advertencias de los discos. Según los discos, es posible que no sea posible su introducción y expulsión. El uso de estos discos puede dañar el equipo.
- No pegue en los discos etiquetas disponibles en el mercado ni otros materiales.
 - Los discos se pueden deformar, por lo que sería imposible su reproducción.
 - Las etiquetas pueden despegarse durante la reproducción y evitar la expulsión de los discos, lo que dañaría el equipo.

Dispositivo de almacenamiento USB

- No se admiten las conexiones a través de concentradores USB.
- Asegure el dispositivo de almacenamiento USB con firmeza antes de conducir. No deje caer el dispositivo de almacenamiento USB al piso, donde pueda quedar atascado bajo el pedal del freno o el acelerador.
- Según el dispositivo de almacenamiento USB, pueden producirse los problemas siguientes.
 - Las operaciones pueden variar.
 - Es posible que no se reconozca el dispositivo de almacenamiento.
 - Es posible que los archivos no se reproduzcan correctamente.
 - Es posible que el dispositivo provoque interferencia audible cuando escuche la radio.

iPhone

(Solo para FH-S725BT/MVH-S425BT)

- No deje el iPhone en lugares con altas temperaturas.
- Asegure el iPhone con firmeza cuando conduzca. No deje caer el iPhone al piso, donde pueda quedar atascado bajo el pedal del freno o el acelerador.
- La unidad no mostrará los textos incompatibles guardados en el iPhone.

Especificaciones

Generalidades

Fuente de alimentación nominal: 14,4 V cc
(rango de tensión posible: de 12,0 V a 14,4 V cc)

Sistema de conexión a tierra: tipo negativo
Consumo máximo de corriente: 10,0 A

Dimensiones (An. × Al. × Prof):
(FH-S725BT/S525BT)

DIN
Bastidor: 178 mm × 100 mm × 165 mm

Cara anterior:
188 mm × 118 mm × 16 mm

D
Bastidor: 178 mm × 100 mm × 165 mm

Cara anterior: 170 mm × 96 mm × 16 mm
(MVH-S425BT)

DIN
Bastidor: 178 mm × 100 mm × 97 mm

Cara anterior:
188 mm × 118 mm × 16 mm

D
Bastidor: 178 mm × 100 mm × 97 mm

Cara anterior: 170 mm × 96 mm × 16 mm
(MVH-S425BT)

Audio

(El modo de red solo está disponible para FH-S725BT.)

Salida de potencia máxima:

- 50 W × 4 canales/4 Ω (si no se utiliza el subwoofer)
- 50 W × 2 ch/4 Ω + 70 W × 1 ch/2 Ω (para subwoofer)

Salida de potencia continua:

22 W × 4 (de 50 Hz a 15 000 Hz, 5 % THD, 4 Ω de carga, ambos canales activados)

Impedancia de carga: 4 Ω (posible entre 4 y 8 Ω (2 Ω para 1 canal))

Nivel de salida máxima preamplificada: 2,0 V

Ecualizador (ecualizador gráfico de 13 bandas):

Frecuencia: 50 Hz/80 Hz/125 Hz/200 Hz/315 Hz/500 Hz/800 Hz/1,25 kHz/2 kHz/3,15 kHz/5 kHz/8 kHz/12,5 kHz
Ganancia: ±12 dB (incrementos de 2 dB)

Filtro de paso alto (modo estándar):

Frecuencia: 25 Hz/31,5 Hz/40 Hz/50 Hz/63 Hz/80 Hz/100 Hz/125 Hz/160 Hz/200 Hz/250 Hz
Pendiente: –6 dB/oct, –12 dB/oct, –18 dB/oct, –24 dB/oct, OFF

Subwoofer/filtro de paso bajo (modo estándar):

Frecuencia: 25 Hz/31,5 Hz/40 Hz/50 Hz/63 Hz/80 Hz/100 Hz/125 Hz/160 Hz/200 Hz/250 Hz
Pendiente: –6 dB/oct, –12 dB/oct, –18 dB/oct, –24 dB/oct, –30 dB/oct, –36 dB/oct, OFF

Ganancia: de +10 dB a –24 dB (incrementos de 1 dB)

Fase: normal/inversa

Nivel del altavoz (modo estándar):

de +10 dB a –24 dB (incrementos de 1 dB)

Alineación temporal (modo estándar):

de 0 cm a 350 cm (2,5 cm/incremento)

Filtro de paso alto (HIGH) (modo de red):

Frecuencia: 1,25 kHz/1,6 kHz/2 kHz/2,5 kHz/3,15 kHz/4 kHz/5 kHz/6,3 kHz/8 kHz/10 kHz/12,5 kHz

Pendiente: –6 dB/oct, –12 dB/oct, –18 dB/oct, –24 dB/oct

Filtro de paso alto (MID) (modo de red):

Frecuencia: 25 Hz/31,5 Hz/40 Hz/50 Hz/63 Hz/80 Hz/100 Hz/125 Hz/160 Hz/200 Hz/250 Hz

Pendiente: –6 dB/oct, –12 dB/oct, –18 dB/oct, –24 dB/oct, OFF

Filtro de paso bajo (MID) (modo de red):

Frecuencia: 1,25 kHz/1,6 kHz/2 kHz/2,5 kHz/3,15 kHz/4 kHz/5 kHz/6,3 kHz/8 kHz/10 kHz/12,5 kHz

Pendiente: –6 dB/oct, –12 dB/oct, –18 dB/oct, –24 dB/oct, OFF

Subwoofer (modo de red):

Frecuencia: 25 Hz/31,5 Hz/40 Hz/50 Hz/63 Hz/80 Hz/100 Hz/125 Hz/160 Hz/200 Hz/250 Hz

Pendiente: –12 dB/oct, –18 dB/oct, –24 dB/oct, –30 dB/oct, –36 dB/oct, OFF

Ganancia: de +10 dB a –24 dB (incrementos de 1 dB)

Fase: normal/inversa

Nivel del altavoz (modo de red):

de +10 dB a –24 dB (incrementos de 1 dB)

Alineación temporal (modo de red):

de 0 cm a 350 cm (2,5 cm/incremento)

Reproductor de CD

(Solo para FH-S725BT/FH-S525BT)

Sistema: sistema de audio de disco compacto

Discos utilizables: discos compactos

Relación señal/ruido: 94 dB (1 kHz) (red IEC-A)

Cantidad de canales: 2 (estéreo)

Formato de decodificación de MP3: MPEG-1 y 2 Audio Layer 3

WMA formato de decodificación: Ver. 7, 8, 9, 9.1, 9.2 (audio de 2 ch)

Formato de decodificación de AAC: MPEG-4 AAC (solo codificado por iTunes) (versión 10.6 y anterior) (solo FH-S725BT)

Formato de señal WAV: Linear PCM (sin comprimir)

USB

Especificación del estándar USB: USB 2.0 velocidad máxima

Consumo máximo de corriente: 1,5 A

USB Protocolo:

MSC (clase de almacenamiento masivo)

MTP (Media Transfer Protocol)

AOA (Android Open Accessory) 2.0

Sistema de archivos: FAT12, FAT16, FAT32

Formato de decodificación de MP3: MPEG-1 y 2 Audio Layer 3

WMA formato de decodificación: Ver. 7, 8, 9, 9.1, 9.2 (audio de 2 ch)

Formato de decodificación de AAC: MPEG-4 AAC (solo codificado por iTunes) (versión 10.6 y anterior) (solo FH-S725BT/MVH-S425BT)

Formato de decodificación FLAC: v1.2.1 (códec de audio sin pérdida gratuito)

Formato de señal WAV: Linear PCM (sin comprimir)

Sintonizador FM

Rango de frecuencia: de 87,5 MHz a 108,0 MHz

Sensibilidad utilizable: 11 dBf (1,0 μ V/75 Ω , monoaural, señal/ruido: 30 dB)

Relación señal/ruido: 65 dB (red IEC-A)

Sintonizador AM

Rango de frecuencia: de 531 kHz a 1 602 kHz (9 kHz)

de 530 kHz a 1 640 kHz (10 kHz)

Sensibilidad utilizable: 25 μ V (señal/ruido: 20 dB)

Relación señal/ruido: 60 dB (red IEC-A)

Sintonizador SW

Rango de frecuencia:

De 2 300 kHz a 7 735 kHz (de

2 300 kHz a 2 495 kHz, de 2 940 kHz a

4 215 kHz, de 4 540 kHz a 5 175 kHz,

de 5 820 kHz a 6 455 kHz, de 7 100 kHz a 7 735 kHz)

De 9 500 kHz a 21 975 kHz (de 9 500 kHz a 10 135 kHz, de 11 580 kHz a 12 215 kHz, de 13 570 kHz a 13 870 kHz, de 15 100 kHz a 15 735 kHz, de 17 500 kHz a 17 985 kHz, de 18 015 kHz a 18 135 kHz, de 21 340 kHz a 21 975 kHz)

Sensibilidad utilizable: 28 μ V (señal/ruido: 20 dB)

Relación señal/ruido: 60 dB (red IEC-A)

Bluetooth

Versión: certificada para Bluetooth 4.0

Potencia de salida: máximo de +4 dBm (clase de potencia 2)

Versión de BLE (Bluetooth Low Energy): 4.0 certificada

Potencia de salida de BLE (Bluetooth Low Energy): +3 dBm como máximo

Bandas de frecuencia: de 2 400 MHz a 2 483,5 MHz

Perfiles Bluetooth:

GAP (perfil de acceso genérico)

SDAP (perfil de aplicación de descubrimiento de servicios)

HFP (perfil de manos libres) 1.6

PBAP (perfil de acceso a libreta telefónica)

A2DP (perfil de distribución de audio avanzada)

AVRCP (perfil de control remoto de audio/video) 1.5

SPP (perfil de puerto serial) 1.1

NOTA

Las especificaciones y el diseño están sujetos a modificaciones sin previo aviso.

Sobre o Manual de operações

Este guia tem como objetivo guiá-lo através das funções básicas desta unidade.

Para obter detalhes, consulte o Manual de operações armazenado no site.

<https://pioneer-mea.com/en/>



Antes de Começar

Obrigado por adquirir este produto PIONEER

Para garantir a utilização adequada, leia atentamente este manual antes de usar o produto. É especialmente importante que você leia e observe as **ADVERTÊNCIAS** e **CUIDADOS** neste manual. Guarde o manual em um lugar seguro e acessível para referência futura.

⚠ ADVERTÊNCIA

- Não tente você mesmo instalar ou dar manutenção a este produto. A instalação ou manutenção deste produto por pessoas sem treinamento e experiência em equipamentos eletrônicos e acessórios automotivos pode ser perigosa e expor você a riscos de choque elétrico, ferimentos, entre outros perigos.
- Não tente operar a unidade enquanto estiver dirigindo. Saia da estrada e estacione seu veículo em um local seguro antes de tentar usar os controles no dispositivo.

⚠ CUIDADO

- Não permita que esta unidade entre em contato com a umidade e/ou líquidos. Risco de choque elétrico. Além disso, o contato com líquidos pode causar danos, fumaça e superaquecimento a esta unidade.
- Sempre deixe o volume baixo para poder ouvir os sons do tráfego.
- Este produto é avaliado em condição de clima moderado e tropical sob áudio, vídeo e aparelhos eletrônicos similares - Regras de segurança, IEC 60065.

CUIDADO

Este produto é um produto laser classificado Classe 1 sob a Segurança de produtos laser, IEC 60825-1:2014.

PRODUTO A LASER DA CLASSE 1

Se houver problemas

Se esta unidade não funcionar corretamente, entre em contato com o revendedor ou a central de serviços autorizada da PIONEER mais próxima.

Primeiros passos

Operação básica

FH-S725BT

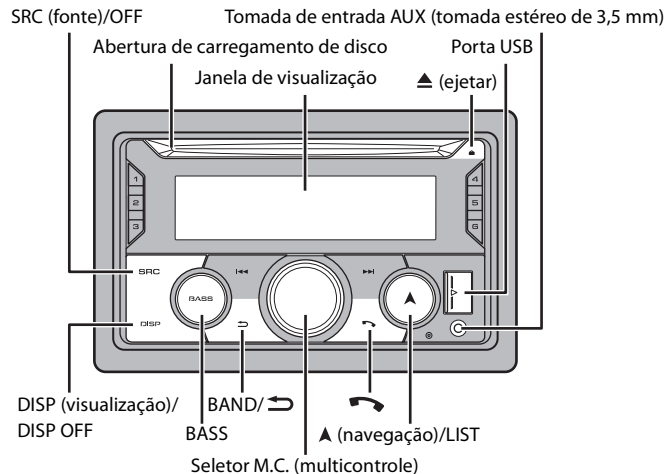

FH-S525BT

SRC (fonte)/OFF Tomada de entrada AUX (tomada estéreo de 3,5 mm)

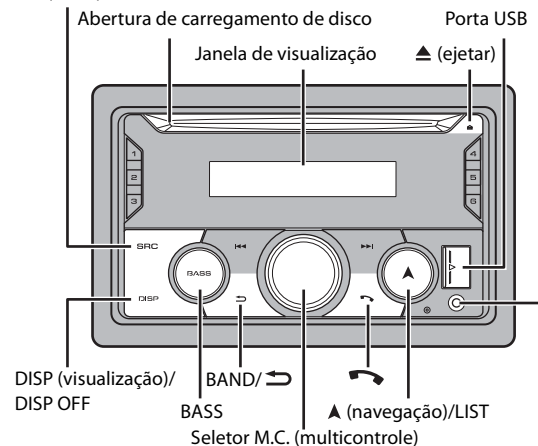

MVH-S425BT



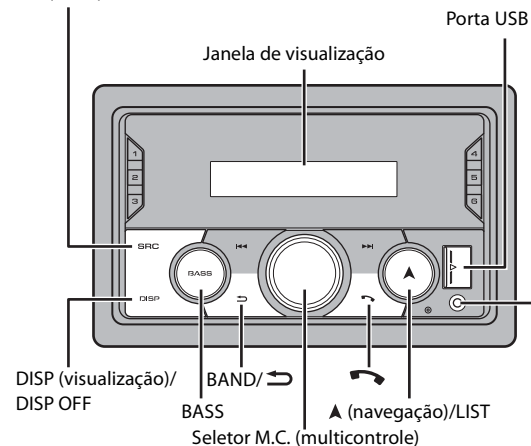



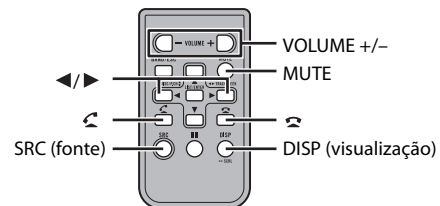

SRC (fonte)/OFF Tomada de entrada AUX (tomada estéreo de 3,5 mm)



Controle Remoto



Operações mais usadas

Propósito	Operação	
	Unidade Principal	Controle Remoto
Ligue o aparelho*	Pressione SRC/OFF para ligar a energia. Pressione e segure SRC/OFF para desligar a energia.	Pressione SRC para ligar a energia. Pressione e segure SRC para desligar a energia.
Ajuste o volume	Gire o seletor M.C. .	Pressione VOLUME + ou - . Pressione MUTE para silenciar o aparelho. Pressione MUTE novamente ou pressione VOLUME + ou - para ativar o som.
Selecione uma fonte	Pressione SRC/OFF repetidamente.	Pressione SRC repetidamente.
Altere as informações de exibição	Pressione DISP/DISP OFF repetidamente. Pressione e segure DISP/DISP OFF para desligar a informação da visualização.	Pressione DISP repetidamente.
Voltar para a visualização/ lista anterior	Pressione BAND/  .	Pressione  /  para selecionar a pasta seguinte/ anterior.
Voltar para a visualização normal do menu	Pressione e segure BAND/  .	-
Alterar o brilho da tela	Pressione e segure BAND/  .	-
Atender uma chamada	Pressione qualquer botão.	Pressione  .
Terminar uma chamada	Pressione  .	Pressione  .
Reforçar o nível de graves	Pressione BASS . • Você pode selecionar o nível de graves ([H]) ou ([LOW]) em [D.BASS].	-

* Quando o fio condutor azul/branco desta unidade é conectado ao terminal de controle do relé da antena automática do veículo, a antena do veículo se estende quando a fonte da unidade é ligada. Para retrain a antena, desligue a fonte.

Menu de configuração

Quando você vira o interruptor de ignição para ON após a instalação, o menu de configuração é exibido no visor.

ADVERTÊNCIA

(Somente para FH-S725BT)

Não use a unidade em modo padrão quando houver um sistema de alto-falantes em modo de rede conectado à unidade. Não use a unidade em modo de rede quando houver um sistema de alto-falantes em modo padrão conectado à unidade. Isso pode causar danos aos alto-falantes.

- 1 Gire o seletor M.C. para selecionar as opções, e então pressione para confirmar.**
Para avançar para a próxima opção do menu, você precisa confirmar a sua seleção.

Item do Menu	Descrição
LANGUAGE [ENG](Inglês), [ESP](Espanhol)	Selecione o idioma para exibir as informações do texto de um arquivo de áudio comprimido.
CLOCK SET	Configure o relógio. 1 Gire o seletor M.C. para ajustar a hora e pressione para confirmar. O indicador se move para a configuração dos segundos automaticamente. 2 Gire o seletor M.C. para ajustar os minutos e pressione para confirmar.
FM STEP [100], [50]	Selecione o passo de sintonia FM de 100 kHz ou 50 kHz.
AM STEP [10], [9]	Selecione o passo de sintonia AM de 10 kHz ou 9 kHz.
SPEAKER MODE (Somente para FH-S725BT)	Altere entre dois modos de operação: o modo de rede bidirecional (NETWORK) e o modo padrão (STANDARD), de acordo com as conexões realizadas por você. Após selecionar o modo apropriado, gire o seletor M.C. para selecionar [YES] e pressione para confirmar. • O menu de configuração não se conclui sem a configuração de [SPEAKER MODE].

- 2 [QUIT :YES] aparece.**
Para retornar ao primeiro item do menu de configuração, gire o seletor **M.C.** para selecionar [QUIT :NO], e então pressione para confirmar.
- 3 Pressione o seletor M.C. para confirmar as configurações.**

Rádio

Recebendo estações memorizadas

- 1 Pressione **SRC/OFF** para selecionar [RADIO].
- 2 Pressione **BAND/** para selecionar a faixa de [FM1], [FM2], [FM3], [AM], [SW1] ou [SW2].
- 3 Pressione um botão de número (1/ / a 6/)

Memória das melhores estações (BSM)

As seis estações mais fortes são memorizadas nas teclas numéricas (1/ / a 6/).

- 1 Após selecionar a faixa, pressione o seletor **M.C.** para exibir o menu principal.
- 2 Gire o seletor **M.C.** para selecionar [FUNCTION], e então pressione para confirmar.
- 3 Gire o seletor **M.C.** para selecionar [BSM], e então pressione para confirmar.

Para memorizar estações manualmente

- 1 Ao receber a estação que deseja memorizar, pressione e segure um dos botões numéricos (1/ / a 6/) até parar de piscar.

CD/USB/iPhone®/AUX

(A fonte iPhone não está disponível quando [USB MTP] está definido como [ON] nas configurações de SYSTEM.)

Reproduzindo

Desligue os fones de ouvido do dispositivo antes de conectá-los ao aparelho.

CD

(Somente para FH-S725BT/FH-S525BT)

- 1 Insira um disco na abertura de carregamento de disco com a etiqueta virada para cima.

Para ejetar um disco, primeiro interrompa a reprodução e depois pressione ▲.

Dispositivos USB (incluindo Android™)/iPhone

(A função iPhone não está disponível para FH-S525BT.)

- 1 Abra a tampa da porta USB.
- 2 Conecte o dispositivo USB/iPhone, utilizando um cabo apropriado.

MTP conexão

Um dispositivo instalado com o sistema operacional Android 4.0 ou com a maioria das versões mais recentes pode ser conectado na unidade através de MTP, usando o cabo fornecido com o dispositivo. Contudo, dependendo do dispositivo conectado, da versão do sistema operacional e dos números dos arquivos no dispositivo, músicas/arquivos de áudio podem não ser reproduzidos via MTP.

NOTA

Se você utilizar uma conexão MTP, [USB MTP] terá que ser definido como [ON] nas configurações de SYSTEM.

AUX

- 1 Insira o mini plugue estéreo na tomada de entrada AUX.
- 2 Pressione **SRC/OFF** para selecionar [AUX IN] como a fonte.

Bluetooth

Conexão Bluetooth



- 1 Ligue a função Bluetooth do dispositivo.
- 2 Selecione o nome da unidade mostrado no visor do dispositivo.
- 3 Certifique-se de que o mesmo número de 6 dígitos aparece na unidade e no dispositivo e, em seguida, selecione [YES] se os números de 6 dígitos exibidos nessa unidade e no dispositivo forem iguais.

Telefone Bluetooth

Para atender uma chamada

- 1 Pressione qualquer botão quando uma chamada é recebida.

Operações básicas

Propósito	Operação
Terminar uma chamada	Pressione  .
Rejeitar uma chamada	Pressione e segure  quando uma chamada é recebida.

Reconhecimento de voz

(A função iPhone não está disponível para FH-S525BT.)

Essa função só está disponível quando um dispositivo iPhone/Android equipado com reconhecimento de voz está conectado à unidade via Bluetooth.

1 Pressione e segure  e, depois, fale no microfone para inserir comandos de voz.

Para sair do modo de reconhecimento de voz, pressione **BAND**/.

Spotify®

(Não está disponível quando [USB MTP] está definido como [ON] nas configurações de SYSTEM.)

Ouvindo Spotify

(A função iPhone não está disponível para FH-S525BT.)

Atualize o firmware do aplicativo Spotify para a versão mais recente antes de usar.

- 1** Conecte esta unidade com o dispositivo móvel.
 - iPhone via USB (página 5)
 - Dispositivo iPhone/Android via Bluetooth (página 5)
- 2** Pressione **SRC/OFF** para selecionar [SPOTIFY].
- 3** Pressione e segure **1/∧** para exibir [APP CONTROL].
- 4** Gire o seletor **M.C.** para selecionar uma das opções abaixo.
 - Selecione [WIRED] para conexão USB.
 - Selecione [BLUETOOTH] para conexão Bluetooth.
- 5** Pressione **SRC/OFF** para selecionar [SPOTIFY].
- 6** Inicie o aplicativo Spotify no dispositivo móvel e inicie a reprodução.

Usar o Pioneer Smart Sync/APP

⚠ ADVERTÊNCIA

Não tente operar o aplicativo enquanto estiver dirigindo. Saia da estrada e estacione o seu veículo em um local seguro antes de tentar usar os controles do aplicativo.

DICA

Recomenda-se inserir um termo de pesquisa "Pioneer Smart Sync" no campo de pesquisa para pesquisar o aplicativo.

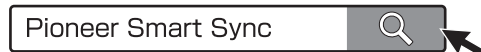

Fazendo uma conexão com o Pioneer Smart Sync

(A função iPhone não está disponível para FH-S525BT.)

- 1** Pressione o seletor **M.C.** para exibir o menu principal.
- 2** Gire o seletor **M.C.** para selecionar [SYSTEM] e, em seguida, pressione para confirmar.
- 3** Gire o seletor **M.C.** para selecionar [APP CONTROL] e, depois, pressione para confirmar.
- 4** Gire o seletor **M.C.** para selecionar uma das opções abaixo.
 - Selecione [WIRED] para conexão USB.
 - Selecione [BLUETOOTH] para conexão Bluetooth.
- 5** Gire o seletor **M.C.** para selecionar [AUTO APP CONN] e, depois, pressione para confirmar.
- 6** Gire o seletor **M.C.** para selecionar [ON] e, depois, pressione para confirmar.
- 7** Conecte esta unidade com o dispositivo móvel.
 - Dispositivo iPhone/Android via USB (página 5)
 - Dispositivo iPhone/Android via Bluetooth (página 5)O Pioneer Smart Sync no dispositivo é iniciado automaticamente.

NOTA

Independentemente de a configuração [AUTO APP CONN] estar definida para [ON] ou [OFF], também pode efetuar o seguinte para iniciar o Pioneer Smart Sync.

- Para dispositivos diferentes do dispositivo Android conectado por USB, pressione **SRC/OFF** para selecionar qualquer fonte e pressione segurando o seletor **M.C.**.
- Para iPhone, inicie o Pioneer Smart Sync no dispositivo móvel.

Configurações

Você pode ajustar várias configurações no menu principal.

- 1 Pressione o seletor **M.C.** para exibir o menu principal.
- 2 Gire o seletor **M.C.** para selecionar uma das categorias abaixo e então pressione para confirmar.
 - Configurações de FUNCTION
 - Configurações de AUDIO
 - Configurações de SYSTEM
 - Configurações de ILLUMINATION
 - Configurações de MIXTRAX
 - Configurações de MICROPHONE
- 3 Gire o seletor **M.C.** para selecionar as opções, e então pressione para confirmar.

Conexões/Instalação

Lista de peças fornecidas

- Este produto (x1)
 - Parafuso truss (5 mm x 9 mm) (x4)*1, (x6)*2
 - Anel de acabamento (x1)
 - Gaveta de montagem (x1)
 - Cabo de alimentação (x1)
 - Microfone (3 m) (x1)
 - Controle remoto (x1)
 - Chave de extração (x2)
- *1 MVH-S425BT
*2 FH-S725BT/S525BT

Conexões

(O modo de rede somente está disponível para FH-S725BT.)
A seguir, "NW" representa o modo de rede e "STD" representa o modo padrão. Conforme as conexões que você tiver estabelecido, altere o modo de alto-falantes para modo padrão (STD) ou modo de rede (NW).

⚠ ADVERTÊNCIA

- Quando a saída dos alto-falantes for usada por 4 canais, use alto-falantes acima de 50 W (valor de potência) e entre 4 Ω a 8 Ω (valor de impedância). Não use alto-falantes de 1 Ω a 3 Ω para esta unidade.
- Quando a saída dos alto-falantes traseiros for usada por subwoofer de 2 Ω, use alto-falantes acima de 70 W (valor de potência).
* Consulte as seções sobre conexões para ver um método de conexão.
- O cabo preto é o terra. Ao instalar o aparelho ou amplificador de potência (vendido separadamente), certifique-se de conectar o fio terra em primeiro lugar.

Verifique se o fio terra está conectado corretamente às peças de metal do corpo do carro. O fio terra do amplificador de potência e o outro desta unidade ou qualquer outro dispositivo deve estar conectado ao carro separadamente com parafusos diferentes. Se o parafuso do fio terra ficar solto ou cair, isso pode resultar em incêndio, geração de fumaça ou mau funcionamento.

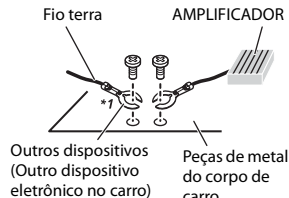

*1 Não fornecido para esta unidade

🔔 Importante

- Ao instalar o aparelho em um veículo sem uma posição ACC (acessório) na chave de ignição, a impossibilidade de ligar o cabo vermelho ao terminal que detecta a operação da chave de ignição pode resultar em consumo de bateria.



Com posição ACC



Sem posição ACC

- Utilize esta unidade com uma bateria de 12 volts e somente terra negativo. Não fazer isso pode resultar em incêndio ou mau funcionamento.
- Para evitar um curto-circuito, superaquecimento ou mau funcionamento, certifique-se de seguir as instruções abaixo.

- Desconecte o terminal negativo da bateria antes da instalação.
- Prenda os fios com abraçadeiras de cabo ou fita adesiva. Enrole fita adesiva ao redor da fiação que fica em contato com as peças de metal para proteger a fiação.

- Coloque todos os cabos afastados de peças móveis, tais como a alavanca de câmbio e trilhos do assento.

- Coloque todos os cabos afastados de lugares quentes, como perto da saída do aquecedor.

- Não conecte o cabo amarelo à bateria, passando-a pelo buraco para o compartimento do motor.

- Cubra todos os conectores dos cabos desligados com fita isolante.

- Não encurte os cabos.

- Nunca corte o isolamento do cabo de alimentação do aparelho, a fim de compartilhar a energia com outros dispositivos. A capacidade atual do cabo é limitada.

- Utilize um fusível com a potência nominal prescrita.

- Nunca ligue o cabo do alto-falante negativo diretamente ao solo.

- Nunca junte os cabos negativos de vários alto-falantes.

- Quando esta unidade estiver ligada, os sinais de controle são enviados através do cabo azul/branco. Conecte esse cabo ao controle remoto do sistema de um amplificador de potência externa ou terminal de controle do relé da antena automática do veículo (máx. 300 mA 12 V CC). Se o veículo estiver equipado com uma antena de vidro, conecte-a ao terminal de alimentação da antena.
- Nunca conecte o cabo azul/branco ao terminal de alimentação de um amplificador de potência externa. Além disso, nunca o conecte ao terminal de alimentação da antena automática. Fazer

isso pode resultar em consumo de bateria ou um mal funcionamento.

- O símbolo gráfico  presente no produto significa corrente contínua.

Esta unidade

FH-S725BT

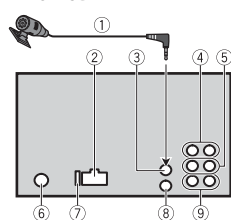

FH-S525BT/MVH-S425BT

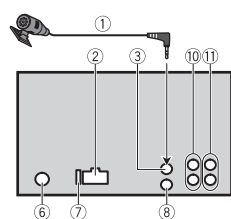

- 1 Microfone (3 m)
- 2 Entrada do cabo de alimentação
- 3 Entrada do microfone
- 4 Saída traseira (STD) ou saída de média frequência (NW)
- 5 Saída dianteira (STD) ou saída de alta frequência (NW)
- 6 Entrada da antena
- 7 Fusível (10 A)
- 8 Entrada para controle remoto com fio Adaptador de controle remoto com fio pode ser conectado (vendido separadamente).
- 9 Saída para subwoofer
- 10 Saída traseira ou saída para subwoofer

11 Saída dianteira

Cabo de alimentação

Realize estas conexões quando conectar um cabo de alto-falante traseiro a um subwoofer.

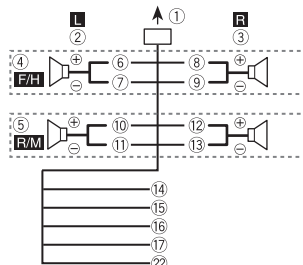

Realize estas conexões quando utilizar um subwoofer sem o amplificador opcional.

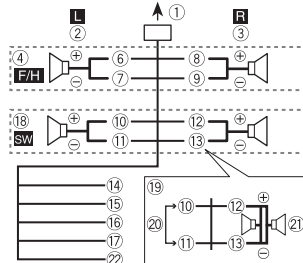

Importante

No caso da conexão mostrada acima em 19, dois subwoofers de 4 Ω conectados em paralelo representarão uma carga de 2 Ω.

- 1 Para introduzir o cabo de alimentação
- 2 Esquerdo
- 3 Direito

- 4 Alto-falante dianteiro (STD) ou alto-falante de alta frequência (NW)

- 5 Alto-falante traseiro (STD) ou alto-falante de média frequência (NW)

- 6 Branco

- 7 Branco/preto

- 8 Cinza

- 9 Cinza/preto

- 10 Verde

- 11 Verde/preto

- 12 Violeta

- 13 Violeta/preto

- 14 Preto (terra do chassi)

Conecte a um local de metal limpo sem de pintura.

- 15 Amarelo

Conecte ao terminal de alimentação de 12 V constante.

- 16 Vermelho

Conecte ao terminal controlado pelo interruptor de ignição (12 V CC).

- 17 Azul/branco

Conecte ao terminal do amplificador de potência ou terminal de controle do relé da antena automática (máx. 300 mA 12 V CC) controle do sistema.

- 18 Subwoofer (4 Ω)

19 Ao utilizar um subwoofer de 2 Ω, certifique-se de conectar o subwoofer aos condutores violeta e violeta/preto desta unidade. Não conecte nada aos conectores verde e verde/preto.

- 20 Não usado.

- 21 Subwoofer (4 Ω) × 2

- 22 Laranja/branco (somente para FH-S725BT)

Conecte ao sinal de iluminação de um carro.

NOTA

Mude o menu inicial desta unidade. Consulte [REAR-SP]/[SP-P/O MODE]. A saída para subwoofer deste aparelho é monofônica.

Amplificador de potência (vendido separadamente)

Realize estas conexões quando utilizar um amplificador opcional.

FH-S725BT

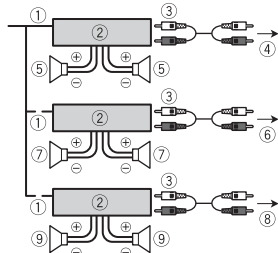

- 1 Controle remoto do sistema
Conecte ao cabo azul/branco.
- 2 Amplificador de potência (vendido separadamente)
- 3 Conecte aos cabos RCA (vendidos separadamente)
- 4 Para saída traseira (STD) ou saída de média frequência (NW)
- 5 Alto-falante traseiro (STD) ou alto-falante de média frequência (NW)
- 6 Para saída dianteira (STD) ou saída de alta frequência (NW)
- 7 Alto-falante dianteiro (STD) ou alto-falante de alta frequência (NW)
- 8 Para a saída do subwoofer
- 9 Subwoofer

FH-S525BT/MVH-S425BT

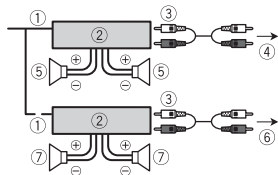

- 1 Controle remoto do sistema
Conecte ao cabo azul/branco.
- 2 Amplificador de potência (vendido separadamente)
- 3 Conecte aos cabos RCA (vendidos separadamente)
- 4 Para a saída dianteira
- 5 Alto-falante dianteiro
- 6 Para a saída traseira ou saída do subwoofer
- 7 Para alto-falante traseiro ou subwoofer

Instalação

⚠ Importante

- Verifique todas as conexões e sistemas antes da instalação final.
- Não utilize peças não autorizadas, pois isso pode causar mau funcionamento.
- Consulte o seu revendedor se for necessário fazer furos ou outras modificações no veículo.
- Não instale esta unidade onde:
 - possa interferir com o funcionamento do veículo.
 - possa causar danos a um passageiro, como resultado de uma parada brusca.
- Instale todos os cabos afastados de lugares quentes, como perto da saída do aquecedor.
- O ótimo desempenho é obtido quando a unidade está instalada em um ângulo inferior a 60°. 
- Ao instalar, para assegurar a dispersão apropriada do calor ao usar este produto, certifique-se de deixar um espaço suficiente por trás do painel posterior e enrole quaisquer cabos frouxos de forma que não bloqueiem as aberturas de ventilação.

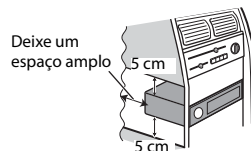

Instalação de montagem DIN

- 1 Insira a gaveta de montagem fornecida no painel de instrumentos.
- 2 Fixe a gaveta de montagem utilizando uma chave de fenda para dobrar as abas de metal (90°) no lugar.

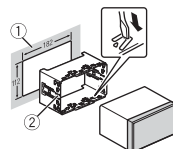

- 1 Painel de instrumentos
- 2 Gaveta de montagem

- Certifique-se de que a unidade esteja instalada com firmeza no local. Uma instalação instável pode causar o pulo entre faixas e outros maus funcionamentos.

- 3 Acople o anel de acabamento.

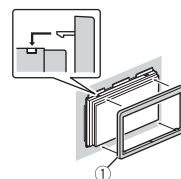

- 1 Anel de acabamento

Quando a gaveta de montagem fornecida não for usada

- 1 Determine a posição apropriada em que os orifícios no suporte e a lateral da unidade coincidem.
FH-S725BT/FH-S525BT

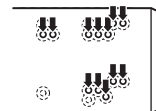

MVH-S425BT

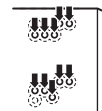

- 2 Aperte os parafusos em cada lado.
FH-S725BT/FH-S525BT

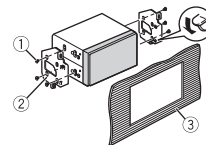

MVH-S425BT

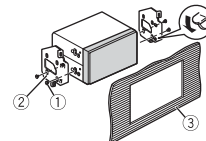

- 1 Parafuso truss (5 mm x 9 mm)
- 2 Suporte de montagem
- 3 Painel de instrumentos ou console

Remover a unidade (instalada com a gaveta de montagem fornecida)

- 1 Remover a moldura de acabamento.

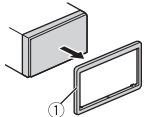

① Moldura de acabamento

• Liberar o painel dianteiro permite um acesso mais fácil à moldura de acabamento.

2 Insira as chaves de extração fornecidas nas laterais da unidade até ouvir um clique de encaixe.

3 Puxe o aparelho para fora do painel.

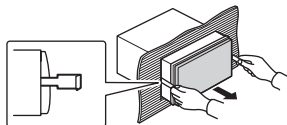

Instalando o microfone

O microfone deve ser colocado diretamente em frente do condutor a uma distância adequada para pegar a sua voz com clareza.

⚠ CUIDADO

É extremamente perigoso permitir que o fio do microfone enrole em torno da coluna de direção ou alavanca de câmbio. Certifique-se de instalar o microfone, de forma que não atrapalhe a condução. Recomenda-se usar os grampos (vendidos separadamente) para organizar a instalação.

NOTA

Dependendo do modelo do veículo, pode ser que comprimento do cabo do microfone seja muito pequeno para a montagem do microfone no quebra-sol.

Nesse caso, instale o microfone na coluna da direção.

Para instalar no para-sol

1 Encaixe o fio do microfone na ranhura.

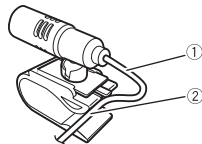

① Conector do microfone

② Ranhura

2 Instale o clipe do microfone no para-sol.

Abaixar o para-sol reduz a taxa de reconhecimento de voz.

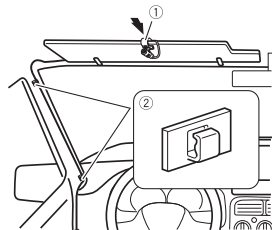

① Clipe do microfone

② Braçadeiras

Use braçadeiras (vendidas separadamente) para prender os fios onde necessário dentro do veículo.

Para instalar na coluna de direção

1 Retire a base do microfone do clipe do microfone deslizando a base do microfone enquanto pressiona a aba.

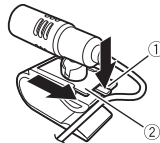

① Aba

② Base do microfone

2 Instale o microfone na parte traseira da coluna de direção.

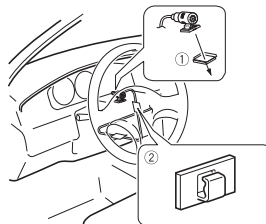

① Fita dupla face

② Braçadeiras

Use braçadeiras (vendidas separadamente) para prender os fios onde necessário dentro do veículo.

NOTA

Instale o microfone na coluna de direção, mantendo-o longe do volante.

Ajustar o ângulo do microfone

O ângulo do microfone pode ser ajustado.



Informações adicionais

Solução de Problemas

O visor volta automaticamente à exibição normal.

- Nenhuma operação foi feita durante cerca de 30 segundos.
- Execute uma operação.

O intervalo de reprodução em repetição muda inesperadamente.

- Dependendo do intervalo de reprodução em repetição, o intervalo selecionado pode mudar quando outra pasta ou faixa está sendo selecionada ou durante o avanço rápido/retrocesso.
- Selecione o intervalo de reprodução em repetição novamente.

Uma subpasta não é reproduzida.

- As subpastas não podem ser reproduzidas quando [FLD] (repetição de pasta) está selecionado.
- Selecione outro intervalo de reprodução em repetição.

O som é intermitente.

- Você está usando um dispositivo, como um telefone celular, que pode causar uma interferência audível.
- Afaste da unidade os dispositivos elétricos que podem estar causando a interferência.

O som da fonte de áudio Bluetooth não é reproduzido.

- Há uma chamada em curso em um telefone celular conectado com Bluetooth.
- O som será reproduzido quando a chamada terminar.
- Um telefone celular conectado com Bluetooth está sendo operado.

- Pare de usar o telefone celular.
- A conexão entre o aparelho e o telefone celular não está estabelecida corretamente após uma chamada feita por um telefone celular conectado com Bluetooth.
- Faça a conexão com Bluetooth entre o aparelho e o telefone celular novamente.

Diretrizes de manuseio

Discos e player

(Somente para FH-S725BT/FH-S525BT)

- Utilize apenas discos que apresentem qualquer um dos dois logos a seguir.



- Use discos de 12 cm.
- Utilize apenas discos convencionais, totalmente circulares.
- Os seguintes tipos de discos não podem ser utilizados com este aparelho:
 - DualDiscs
 - Discos de 8 cm: tentar usar esses discos com um adaptador pode fazer com que a unidade funcione mal.
 - Discos de formato estranho
 - Discos diferentes de CDs
 - Discos danificados, incluindo discos que estão rachados, lascados ou deformados
 - Discos CD-R/RW que não foram finalizados
- Não escreva ou aplique produtos químicos à superfície dos discos.
- Para limpar um CD, limpe o disco com um pano macio do centro para fora.

- A condensação pode prejudicar temporariamente o desempenho do aparelho. Deixe-o descansar por cerca de uma hora para se ajustar a uma temperatura mais quente. Além disso, seque os discos úmidos com um pano macio.
- Ao utilizar discos que podem ser impressos em superfícies de etiqueta, verifique as instruções e as advertências dos discos. Dependendo dos discos, a inserção e ejeção pode não ser possível. O uso desses discos pode resultar em danos a este equipamento.
- Não cole etiquetas disponíveis comercialmente ou outros materiais aos discos.
 - Os discos podem entortar, tornando o disco não reproduzível.
 - As etiquetas podem sair durante a reprodução e impedir a ejeção dos discos, o que pode resultar em danos ao equipamento.

Dispositivo de armazenamento USB

- Conexões via hubs USB não são suportadas.
- Fixe de forma segura o dispositivo de armazenamento USB antes de dirigir. Não deixe o dispositivo de armazenamento USB cair no chão, onde pode ficar preso embaixo do pedal do freio ou acelerador.
- Dependendo do dispositivo de armazenamento USB, podem ocorrer os seguintes problemas.
 - As operações podem variar.
 - O dispositivo de armazenamento pode não ser reconhecido.
 - Os arquivos podem não ser reproduzidos corretamente.
 - O dispositivo pode causar interferência audível quando você está ouvindo o rádio.

iPhone

(Somente para FH-S725BT/MVH-S425BT)

- Não deixe o iPhone em locais com altas temperaturas.
- Fixe o iPhone de forma segura durante a condução. Não deixe o iPhone cair no chão, onde pode ficar preso embaixo do pedal do freio ou acelerador.
- Um texto incompatível salvo no iPhone não será exibido pela unidade.

Especificações

Geral

Fonte de alimentação nominal: 14,4 V CC
(faixa de tensão admissível: 12,0 V a 14,4 V CC)

Sistema de Aterramento: tipo negativo

Consumo máximo de corrente: 10,0 A

Dimensões (L x A x P):

(FH-S725BT/S525BT)

DIN

Chassi: 178 mm x 100 mm x 165 mm

Nariz: 188 mm x 118 mm x 16 mm

D

Chassi: 178 mm x 100 mm x 165 mm

Nariz: 170 mm x 96 mm x 16 mm

(MVH-S425BT)

DIN

Chassi: 178 mm x 100 mm x 97 mm

Nariz: 188 mm x 118 mm x 16 mm

D

Chassi: 178 mm x 100 mm x 97 mm

Nariz: 170 mm x 96 mm x 16 mm

Peso: 1,3 kg (FH-S725BT/S525BT); 0,7 kg (MVH-S425BT)

Áudio

(O modo de rede somente está disponível para FH-S725BT.)

Potência de saída máxima:

- 50 W x 4 canais/4 Ω (para sem subwoofer)

• 50 W × 2 canais/4 Ω + 70 W × 1 canal/2 Ω (para subwoofer)
Potência de saída contínua:
22 W × 4 (50 Hz a 15 000 Hz, 5 % THD, 4 Ω de carga, ambos os canais em funcionamento)
Impedância de carga: 4 Ω (4 Ω a 8 Ω (2 Ω para 1 canal) admissível)
Nível máximo de saída Preout: 2,0 V
Equalizador (Equalizador Gráfico de 13 Faixas):
Frequência: 50 Hz/80 Hz/125 Hz/200 Hz/315 Hz/500 Hz/800 Hz/1,25 kHz/2 kHz/3,15 kHz/5 kHz/8 kHz/12,5 kHz
Ganho: ±12 dB (etapa de 2 dB)
Filtro de passagem alta (modo padrão):
Frequência: 25 Hz/31,5 Hz/40 Hz/50 Hz/63 Hz/80 Hz/100 Hz/125 Hz/160 Hz/200 Hz/250 Hz
Inclinação: -6 dB/oct, -12 dB/oct, -18 dB/oct, -24 dB/oct, DESLIGADO
Subwoofer/Filtro de passagem baixa (modo padrão):
Frequência: 25 Hz/31,5 Hz/40 Hz/50 Hz/63 Hz/80 Hz/100 Hz/125 Hz/160 Hz/200 Hz/250 Hz
Inclinação: -6 dB/oct, -12 dB/oct, -18 dB/oct, -24 dB/oct, -30 dB/oct, -36 dB/oct, DESLIGADO
Ganho: +10 dB a -24 dB (etapa de 1 dB)
Fase: Normal/Reverso
Nível de alto-falante (modo padrão): +10 dB a -24 dB (etapa de 1 dB)
Alinhamento de tempo (modo padrão): 0 cm a 350 cm (2,5 cm/etapa)
Filtro de passagem alta (ALTO) (modo de rede):
Frequência: 1,25 kHz/1,6 kHz/2 kHz/2,5 kHz/3,15 kHz/4 kHz/5 kHz/6,3 kHz/8 kHz/10 kHz/12,5 kHz
Inclinação: -6 dB/oct, -12 dB/oct, -18 dB/oct, -24 dB/oct
Filtro de passagem alta (MÉDIO) (modo de rede):

Frequência: 25 Hz/31,5 Hz/40 Hz/50 Hz/63 Hz/80 Hz/100 Hz/125 Hz/160 Hz/200 Hz/250 Hz
Inclinação: -6 dB/oct, -12 dB/oct, -18 dB/oct, -24 dB/oct, DESLIGADO
Filtro de passagem baixa (MÉDIO) (modo de rede):
Frequência: 1,25 kHz/1,6 kHz/2 kHz/2,5 kHz/3,15 kHz/4 kHz/5 kHz/6,3 kHz/8 kHz/10 kHz/12,5 kHz
Inclinação: -6 dB/oct, -12 dB/oct, -18 dB/oct, -24 dB/oct, DESLIGADO
Subwoofer (modo de rede):
Frequência: 25 Hz/31,5 Hz/40 Hz/50 Hz/63 Hz/80 Hz/100 Hz/125 Hz/160 Hz/200 Hz/250 Hz
Inclinação: -12 dB/oct, -18 dB/oct, -24 dB/oct, -30 dB/oct, -36 dB/oct, DESLIGADO
Ganho: +10 dB a -24 dB (etapa de 1 dB)
Fase: Normal/Reverso
Nível de alto-falante (modo de rede): +10 dB a -24 dB (etapa de 1 dB)
Alinhamento de tempo (modo de rede): 0 cm a 350 cm (2,5 cm/etapa)

CD player

(Somente para FH-S725BT/FH-S525BT)
Sistema: sistema de áudio de Compact disc
Discos utilizáveis: compact disc
Relação sinal-ruído: 94 dB (1 kHz) (rede IEC-A)
Número de canais: 2 (estéreo)
Formato de decodificação MP3: MPEG-1 e 2 Camada de Áudio 3
Formato de decodificação WMA: Ver. 7, 8, 9, 9.1, 9.2 (2 canais de áudio)
Formato de decodificação AAC: MPEG-4 AAC (somente codificado por iTunes) (Versão 10.6 e anteriores) (somente FH-S725BT)
Formato de sinal WAV: PCM linear (Não compactado)

USB

USB especificação padrão: USB 2.0 full speed
Fornecimento máximo de corrente: 1,5 A
Protocolo USB:
MSC (Mass Storage Class)
MTP (Media Transfer Protocol)
AOA (Android Open Accessory) 2.0
Sistema de arquivos: FAT12, FAT16, FAT32
Formato de decodificação MP3: MPEG-1 e 2 Camada de Áudio 3
Formato de decodificação WMA: Ver. 7, 8, 9, 9.1, 9.2 (2 canais de áudio)
Formato de decodificação AAC: MPEG-4 AAC (somente codificado por iTunes) (Versão 10.6 e anteriores) (somente FH-S725BT/MVH-S425BT)
Formato de decodificação FLAC: v1.2.1 (Free Lossless Audio Codec)
Formato de sinal WAV: PCM linear (Não compactado)

Sintonizador FM

Faixa de frequência: 87,5 MHz a 108,0 MHz
Sensibilidade utilizável: 11 dBf (1,0 µV/75 Ω, mono, S/N: 30 dB)
Relação sinal-ruído: 65 dB (rede IEC-A)

Sintonizador AM

Faixa de frequência: 531 kHz a 1 602 kHz (9 kHz)
530 kHz a 1 640 kHz (10 kHz)
Sensibilidade utilizável: 25 µV (S/N: 20 dB)
Relação sinal-ruído: 60 dB (rede IEC-A)

Sintonizador SW

Gama de frequências:
2 300 kHz a 7 735 kHz (2 300 kHz a 2 495 kHz, 2 940 kHz a 4 215 kHz, 4 540 kHz a 5 175 kHz, 5 820 kHz a 6 455 kHz, 7 100 kHz a 7 735 kHz)
9 500 kHz a 21 975 kHz (9 500 kHz a 10 135 kHz, 11 580 kHz a 12 215 kHz, 13 570 kHz a 13 870 kHz, 15 100 kHz a 15 735 kHz, 17 500 kHz a 17 985 kHz,

18 015 kHz a 18 135 kHz, 21 340 kHz a 21 975 kHz)
Sensibilidade utilizável: 28 µV (S/N: 20 dB)
Relação sinal-ruído: 60 dB (rede IEC-A)

Bluetooth

Versão: Bluetooth 4.0 certificado
Potência de saída: +4 dBm Máximo (Classe de potência 2)
BLE (Bluetooth de Baixa energia) Versão: 4.0 certificado
BLE (Bluetooth de Baixa energia) Potência de saída: máximo de +3 dBm
Faixa(s) de frequência: 2 400 MHz a 2 483,5 MHz
Perfis Bluetooth:
GAP (Generic Access Profile)
SDAP (Service Discovery Application Profile)
HFP (Hands Free Profile) 1.6
PBAP (Phone Book Access Profile)
A2DP (Advanced Audio Distribution Profile)
AVRCP (Audio/Video Remote Control Profile) 1.5
SPP (Serial Port Profile) 1.1

NOTA

As especificações e o design estão sujeitos a modificações sem aviso prévio.

關於操作手冊

本指南目的是引導您操作本機的基本功能。
有關詳細資料，請參閱網站上儲存的操作手冊。
<https://pioneer-mea.com/en/>



開始使用前

感謝您購買本 PIONEER 產品

為確保使用方式正確，使用本產品前請詳閱本手冊。尤為重要的是要閱讀並遵照本手冊中的警告與注意。請將本手冊存放於安全及將來參考時方便取得的地方。

警告

- 請勿嘗試自行安裝或維修本產品。若未經電子設備與汽車配件方面的專門訓練，或具有相關的工作經驗即貿然安裝或維修本產品，則會有導致發生觸電或其他事故的危險。
 - 請勿嘗試在行駛時操作本機。嘗試使用裝置的控制鍵之前，請確定將車輛停靠在路邊，或將車輛停放在安全的位置。
- 使用過度恐傷害視力。
- (1) 使用 30 分鐘請休息 10 分鐘。
 - (2) 未滿 2 歲幼兒不看螢幕，2 歲以上每天看螢幕不要超過 1 小時。

注意

- 請勿讓本機接觸到濕氣和/或液體。否則可能造成觸電。此外，接觸到液體可能導致本機損壞、冒煙和過熱。
- 請務必保持在適當的低音量，確保能聽見外面的響聲。
- 本產品是在溫和和熱帶氣候中以音訊、視訊及類似電子設備進行評估 - 安全規範，IEC 60065。

注意

本產品為第一級雷射產品，依雷射產品的安全性規範 IEC 60825-1:2014。

第一級雷射產品

遭遇問題時

如果本機無法正常運作，請聯絡您的經銷商或最近的先鋒授權服務站。
若產品附有 RoHS 標記，代表該產品符合臺灣“電機電子類設備降低限用化學物質含量標準 (CNS 15663)”。

標準中規定之“限用物質含有情況標示”內容，可進入以下網址取得
URL: <http://www.pioneer-twn.com.tw/p7-download2.asp>

快速入門

基本操作

FH-S725BT

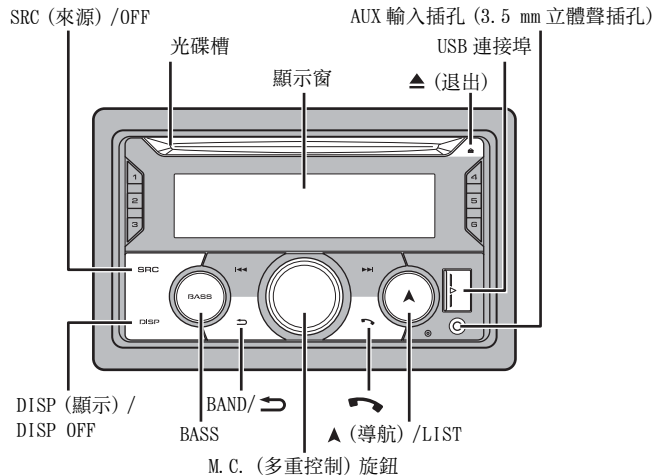

FH-S525BT

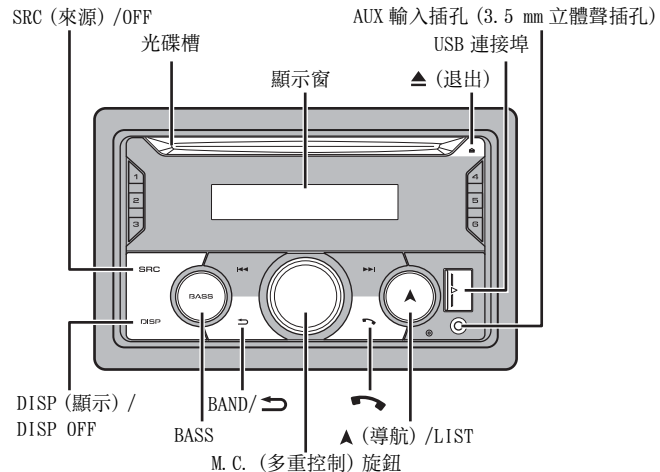

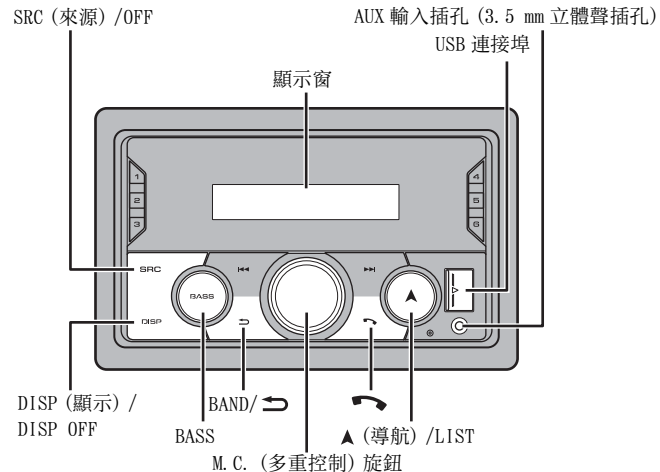

MVH-S425BT

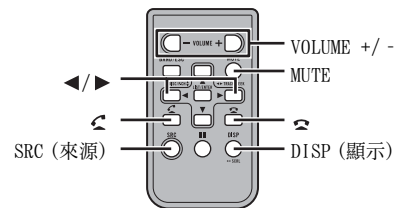

遙控器 (Remote Control)



常用操作

目的	操作	
	主機	遙控器
開啟電源 *	按 SRC/OFF 可開啟電源。 按住 SRC/OFF 可關閉電源。	按 SRC 可開啟電源。 按住 SRC 可關閉電源。
調整音量	轉動 M. C. 旋鈕。	按 VOLUME + 或 -。 按 MUTE 可將本機靜音。再次按 MUTE，或按 VOLUME + 或 - 以取消靜音。
選擇來源	反覆按 SRC/OFF。	反覆按 SRC。
變更顯示資訊	反覆按 DISP/DISP OFF。 按住 DISP/DISP OFF 可關閉顯示資訊。	反覆按 DISP。
返回上一個顯示 / 清單	按 BAND/  。	按  /  可選擇下一個 / 上一個資料夾。
從選單返回一般顯示	按住 BAND/  。	-
變更顯示亮度	按住 BAND/  。	-
接聽電話	按任何按鈕。	按  。
結束通話	按  。	按  。
增強低音電平	按 BASS。 • 您可在 [D. BASS] 中選擇低音電平 ([HI] 或 [LOW])。	-

* 當本機的藍色 / 白色引線連接至汽車自動天線中繼控制端子時，汽車天線會在本機來源啟動時伸出。要收回天線，請關閉來源。

設定選單

在安裝本機後，將點火開關轉至 ON，畫面會出現設定選單。

警告

(僅適用於 FH-S725BT)
網路模式的揚聲器系統連接本機時，請勿以標準模式使用本機。標準模式的揚聲器系統連接本機時，請勿以網路模式使用本機。此舉可能造成揚聲器損壞。

- 轉動 M. C. 旋鈕以選擇選項，然後按下以確認。
為繼續執行下一個選單選項，您需要確認選擇。

選單項目	說明
LANGUAGE [ENG] (英文)、 [ESP] (西班牙 文)	從壓縮音訊檔案選擇顯示文字資訊的語言。
CLOCK SET	設定時鐘。 1 轉動 M. C. 旋鈕可調整小時，然後按下以確認。 指示器會自動移動到分鐘設定。 2 轉動 M. C. 旋鈕可調整分鐘，然後按下以確認。
FM STEP [100]、[50]	將 FM 調諧級數選擇為 100 kHz 或 50 kHz。
AM STEP [10]、[9]	將 AM 調諧級數選擇為 10 kHz 或 9 kHz。
SPEAKER MODE (僅適用於 FH-S725BT)	依據您已建立的連線，在兩種操作模式之間切換 2 音路網路模式 (NETWORK) 和標準模式 (STANDARD)。 選擇適當模式之後，轉動 M. C. 旋鈕可選擇 [YES]，然後按下以確認。 • 沒有設定 [SPEAKER MODE]，就無法完成設定選單。



2 [QUIT :YES] 出現。

若要返回設定選單的第一個項目，請轉動 M. C. 旋鈕以選擇 [QUIT :NO]，然後按下以確認。



3 按 M. C. 旋鈕可確認設定。

無線電

接收預設電台

- 按 SRC/OFF 可選擇 [RADIO]。
- 按 BAND/  將波段選擇為 [FM1]、[FM2]、[FM3]、[AM]、[SW1] 或 [SW2]。
- 按數字按鈕 (1/  至 6/ )。

最佳電台記憶 (BSM)

六個訊號最強的電台儲存於數字按鈕 (1/  至 6/ )。

- 1 選擇波段後，按 M. C. 旋鈕可顯示主選單。
- 2 轉動 M. C. 旋鈕可選擇 [FUNCTION]，然後按下以確認。
- 3 轉動 M. C. 旋鈕可選擇 [BSM]，然後按下以確認。

手動儲存電台

- 1 正在接收您要儲存的電台時，按住數字按鈕 (1/八至 6/↔) 之一，直到停止閃爍。

CD/USB/iPhone®/AUX

(SYSTEM 設定中的 [USB MTP] 設為 [ON] 時，iPhone 來源不適用。)

播放

連接裝置與本機前，請中斷耳機與裝置的连接。

CD

(僅適用於 FH-S725BT/FH-S525BT)

- 1 將光碟標籤面朝上插入光碟槽。

若要退出光碟，請先停止播放，然後按▲。

USB 裝置 (包括 Android™) /iPhone

(iPhone 功能不適用於 FH-S525BT。)

- 1 打開 USB 連接埠護蓋。
- 2 使用適當的纜線插入 USB 裝置 / iPhone。

MTP 連線

使用裝置隨附的连接線，可將安裝 Android OS 4.0 或大多數之後版本的裝置透過 MTP 連接到本機。但是，視連接的裝置、OS 版本或裝置中的檔案數而定，可能無法透過 MTP 播放音訊檔案 / 歌曲。

註

如果使用 MTP 連線，必須將 SYSTEM 設定中的 [USB MTP] 設為 [ON]。

AUX

- 1 將立體聲迷你插頭插入 AUX 輸入插孔。

- 2 按 SRC/OFF 可將來源選擇為 [AUX IN]。

Bluetooth

Bluetooth 連線



- 1 開啟裝置的 Bluetooth 功能。
- 2 選擇裝置顯示幕中出現的裝置名稱。
- 3 確定本機和裝置上出現相同的 6 位數字，如果本機和裝置上顯示的 6 位數字相同，則選擇 [YES]。

Bluetooth 電話

接聽電話

- 1 收到來電時，按任何按鈕。

基本操作

目的	操作
結束通話	按 
拒接來電	收到來電時，按住 

語音辨識

(iPhone 功能不適用於 FH-S525BT。)

此功能僅當配備語音辨識的 iPhone/Android 裝置透過 Bluetooth 連接本機時可用。

- 1 按住 ，然後朝麥克風說話，即可輸入語音命令。

若要結束語音辨識模式，請按下 BAND/ 

Spotify®

(SYSTEM 設定中的 [USB MTP] 設為 [ON] 時不適用。)

聆聽 Spotify

(iPhone 功能不適用於 FH-S525BT。)
使用前請更新 Spotify 應用程式韌體至最新版本。

- 1 連接本機與行動裝置。
 - 透過 USB 連接 iPhone (第 5 頁)
 - 透過 Bluetooth 連接 iPhone/Android 裝置 (第 5 頁)
- 2 按 SRC/OFF 以選擇 [SPOTIFY]。
- 3 按住 1/∧ 以顯示 [APP CONTROL]。
- 4 轉動 M. C. 旋鈕選擇以下項目之一。
 - 針對 USB 連線選擇 [WIRED]。
 - 針對 Bluetooth 連線選擇 [BLUETOOTH]。
- 5 按 SRC/OFF 以選擇 [SPOTIFY]。
- 6 啟動行動裝置上的 Spotify 應用程式並開始播放。

使用 Pioneer Smart Sync / APP

警告

請勿嘗試在行駛時操作應用程式。嘗試使用應用程式的控制鍵之前，請確定將車輛停靠在路邊，並將車輛停放在安全的位置。

提示

建議在搜尋欄輸入搜尋詞「Pioneer Smart Sync」，以搜尋應用程式。

Pioneer Smart Sync



與 Pioneer Smart Sync 建立連線

(iPhone 功能不適用於 FH-S525BT。)

- 1 按 M. C. 旋鈕顯示主選單。
- 2 轉動 M. C. 旋鈕選擇 [SYSTEM]，然後按下以確認。

- 3 轉動 M. C. 旋鈕以選擇 [APP CONTROL]，然後按下以確認。
- 4 轉動 M. C. 旋鈕選擇以下項目之一。
 - 針對 USB 連線選擇 [WIRED]。
 - 針對 Bluetooth 連線選擇 [BLUETOOTH]。
- 5 轉動 M. C. 旋鈕以選擇 [AUTO APP CONN]，然後按下以確認。
- 6 轉動 M. C. 旋鈕選擇 [ON]，然後按下以確認。
- 7 連接本機與行動裝置。
 - 透過 USB 連接 iPhone/Android 裝置 (第 5 頁)
 - 透過 Bluetooth 連接 iPhone/Android 裝置 (第 5 頁)裝置中的 Pioneer Smart Sync 自動啟動。

註

無論 [AUTO APP CONN] 設定為 [ON] 還是 [OFF]，都可以執行下列操作以啟動 Pioneer Smart Sync。

- 對於透過 USB 連接的 Android 裝置除外的裝置，按 SRC/OFF 選擇任意來源並按住 M. C. 旋鈕。
- 對於 iPhone，啟動行動裝置上的 Pioneer Smart Sync。

設定

您可以調整主選單的多個設定。

- 1 按 M. C. 旋鈕可顯示主選單。
- 2 轉動 M. C. 旋鈕可選擇以下類別之一，然後按下以確認。
 - FUNCTION 設定
 - AUDIO 設定
 - SYSTEM 設定
 - ILLUMINATION 設定
 - MIXTRAX 設定
 - MICROPHONE 設定
- 3 轉動 M. C. 旋鈕可選擇選項，然後按下以確認。

連接 / 安裝

隨附零件清單

- 本產品 (×1)
- 十字槽螺絲 (5 mm × 9 mm) (×4) *1、(×6) *2
- 飾環 (×1)
- 座套 (×1)
- 電源線 (×1)
- 麥克風 (3 m) (×1)
- 遙控器 (×1)
- 抽取鑰匙 (×2)
- *1 MVH-S425BT
- *2 FH-S725BT/S525BT

連接

(網路模式僅適用於 FH-S725BT。)

在下文中,「NW」代表網路模式,而「STD」代表標準模式。依據您已建立的連線,將揚聲器模式變更為標準模式(STD)或網路模式(NW)。

警告

- 揚聲器輸出由 4 個聲道使用時,請使用超過 50 W (最大輸入值) 與介於 4 Ω 至 8 Ω (阻抗值) 的揚聲器。本機請勿使用 1 Ω 至 3 Ω 揚聲器。
- 後置揚聲器輸出是由 2 Ω 的重低音揚聲器使用時,請使用超過 70 W (最大輸入值) 的揚聲器。
- * 有關連接方法,請參閱連接。
- 黑色纜線為接地。安裝本機或功率放大器(另售)時,請確實優先連接接地線。確定接地線已正確連接至車輛本體的金屬部位。功率放大器的接地線及本機或其他裝置的接地線,必須以不同的螺絲分別連接車輛。若接地線的螺絲鬆動或掉落,可能會導致起火、冒煙或故障。

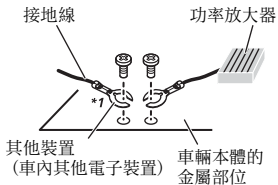

*1 此配備需另購

重要事項

- 當本機安裝在點火開關沒有 ACC (附加) 位置的車輛中時,若無法將紅色纜線連接可以偵測點火開關運作的端子上,可能會導致電池電量耗盡。



ACC 位置



無 ACC 位置

- 本機限使用 12 伏特電池與負接地。不這麼做可能會導致起火或故障。
- 為防止短路、過熱或故障發生,請務必遵守下列指示。
 - 安裝之前請斷開電池的負極。
 - 以纜線夾或膠帶固定纜線。請使用膠帶包覆纜線與金屬部位接觸的部分以保護纜線。
 - 請勿將纜線置於活動部件上,比如排檔桿與座椅滑軌。
 - 請勿將纜線置於受熱位置,例如暖氣出口附近。
 - 請勿將黃色纜線穿過引擎室的孔連接至電池。
 - 以絕緣膠帶包覆任何未連接的纜線接頭。
 - 請勿縮短纜線長度。
 - 切勿為了與其他裝置共用電源而割開本機電源線絕緣層。纜線的電流負載量有一定限度。

- 請使用規定額定值的保險絲。
- 請勿將揚聲器負極線直接接地。
- 請勿將多個揚聲器的負極線纏紮在一起。
- 當本機電源開啟時,控制訊號會透過藍/白色纜線輸出。請將此纜線連接至外部功率放大器系統遙控器或車輛的自動天線中繼控制端子(最大 300 mA 12 V DC)。若車輛配備有玻璃天線,請將其連接至天線增強電源端子。
- 切勿將藍/白纜線連接到外部功率放大器的電源端子。同時,切勿將其連接到自動天線的電源端子。這麼做可能會導致電池電量耗盡或故障。
- 產品上的圖形符號  表示直流。

本機

FH-S725BT

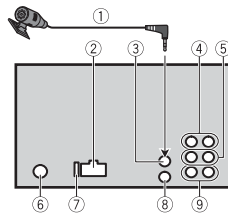

FH-S525BT/MVH-S425BT

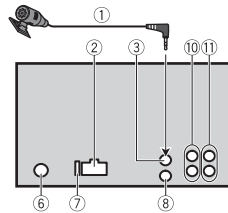

- ① 麥克風 (3 m)
- ② 電源線輸入
- ③ 麥克風輸入
- ④ 後置輸出 (STD) 或中頻輸出 (NW)

- ⑤ 前置輸出 (STD) 或高頻輸出 (NW)
- ⑥ 天線輸入
- ⑦ 保險絲 (10 A)
- ⑧ 有線遙控輸入
可連接實體線路的遙控器轉接器(另售)。
- ⑨ 重低音輸出
- ⑩ 後置輸出或重低音輸出
- ⑪ 前置輸出

電源線

重低音揚聲器未連接後置揚聲器喇叭線時,請執行這些連接。

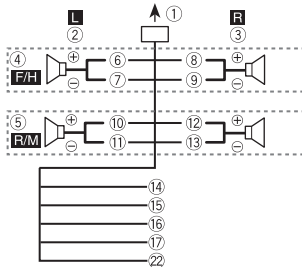

使用重低音揚聲器卻未使用選購的放大器時,請執行這些連接。

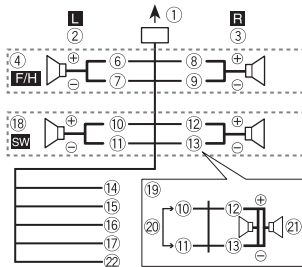

重要事項

在上述 ⑩ 的狀況下，平行配線的兩個 4 Ω 重低音揚聲器將代表 2 Ω 的負載。

- ① 至電源線輸入
- ② 左置
- ③ 右置
- ④ 前置揚聲器 (STD) 或高頻揚聲器 (NW)
- ⑤ 後置揚聲器 (STD) 或中頻揚聲器 (NW)
- ⑥ 白
- ⑦ 白/黑
- ⑧ 灰
- ⑨ 灰/黑
- ⑩ 綠
- ⑪ 綠/黑
- ⑫ 紫
- ⑬ 紫/黑
- ⑭ 黑 (機身接地)
連接到乾淨、無塗料的金屬部位。
- ⑮ 黃
連接到固定的 12 V 電源端子。
- ⑯ 紅
連接到由點火開關 (12 V DC) 控制的端子。
- ⑰ 藍/白
連接到功率放大器的系統控制端子或自動天線中繼控制端子 (最大 300 mA 12 V DC)。
- ⑱ 重低音揚聲器 (4 Ω)
- ⑲ 使用 2 Ω 的重低音揚聲器時，確定將重低音揚聲器連接至本機紫色與紫色/黑色喇叭線。請勿將綠色及綠色/黑色喇叭線連接任何揚聲器。
- ⑳ 不使用。
- ㉑ 重低音揚聲器 (4 Ω) × 2
- ㉒ 橘/白 (僅適用於 FH-S725BT)
連接到汽車的照明訊號。

註

變更本機的初始選單。請參閱 [REAR-SP]/[SP-P/O MODE]。本機的重低音輸出為單聲道。

功率放大器 (另售)

使用選購的放大器時，請執行這些連接。

FH-S725BT

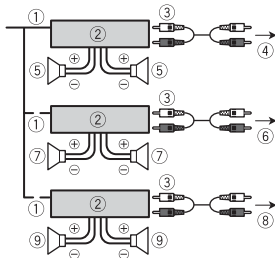

- ① 系統遙控器
連接至藍色/白色纜線。
- ② 功率放大器 (另售)
- ③ 以 RCA 纜線連接 (另售)
- ④ 至後置輸出 (STD) 或中頻輸出 (NW)
- ⑤ 後置揚聲器 (STD) 或中頻揚聲器 (NW)
- ⑥ 至前置輸出 (STD) 或高頻輸出 (NW)
- ⑦ 前置揚聲器 (STD) 或高頻揚聲器 (NW)
- ⑧ 至重低音輸出
- ⑨ 重低音揚聲器

FH-S525BT/MVH-S425BT

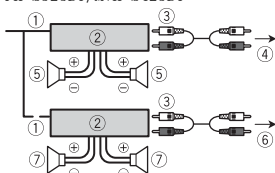

- ① 系統遙控器
連接至藍色/白色纜線。
- ② 功率放大器 (另售)
- ③ 以 RCA 纜線連接 (另售)
- ④ 至前置輸出
- ⑤ 前置揚聲器
- ⑥ 至後置輸出或重低音輸出
- ⑦ 後置揚聲器或重低音揚聲器

安裝

重要事項

- 最後安裝之前，請檢查所有的連接和系統。
- 請勿使用未獲授權的零件，這麼做可能會造成故障。
- 若安裝需要在車輛上鑽孔或進行其他修改，請洽詢您的經銷商。
- 請勿將本機安裝在：
 - 可能會干擾車輛操作的位置。
 - 因突然停車可能會傷及乘客的位置。
- 請勿將本機安裝在受熱位置，例如暖氣出風口附近。
- 當本機以小於 60° 的角度安裝時，會獲得最佳效能。
- 為了確保使用本產品時能夠適當地散熱，安裝時，請務必在後面板後方留下足夠的空間，並綁好任何鬆散的纜線，以免堵住出風口。

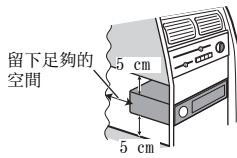

DIN 座套安裝

- 1 將隨附的座套插入儀表板中。
- 2 使用螺絲起子折彎金屬突出部位 (90°) 至定位，藉以固定座套。

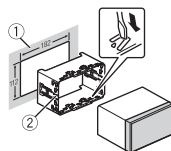

- ① 儀表板
- ② 座套

- 確定本機牢固地安裝到位。安裝不穩可能造成跳音或其他故障。

3 安裝飾環。

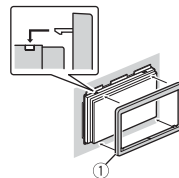

- ① 飾環

不使用隨附的座套時

- 1 選定適當的位置，讓托架孔與本機側面密合。

FH-S725BT/FH-S525BT

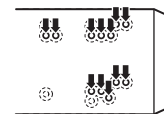

MVH-S425BT

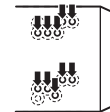

- 2 鎖緊各邊的螺絲。

FH-S725BT/FH-S525BT

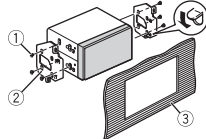

MVH-S425BT

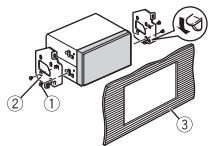

- ① 十字槽螺絲 (5 mm × 9 mm)
- ② 托架
- ③ 儀表板或操縱台

移除 (使用隨附的座套安裝的) 本機

1 取下飾環。

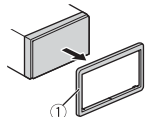

- ① 飾環
- 拆下前面板後，可更輕易的操作飾環。

2 將隨附的抽取鑰匙插入本機的兩側，使其卡至定位。

3 將本機拉出儀表板。

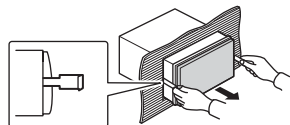

安裝麥克風

為獲得最佳拾音結果，應將麥克風直接置於駕駛人員正前方一段適當距離處。

▲ 注意

讓麥克風導線纏繞方向盤轉向機柱或排檔桿非常危險。請確定以此方式安裝麥克風時，不會阻礙駕駛車輛。建議使用夾子 (另售) 來固定導線。

註

將麥克風裝至遮陽板上可能會因車輛型號的不同，而讓麥克風纜線的長度變得過短。在此情況時，請將麥克風安裝在方向盤轉向機柱。

將麥克風安裝在遮陽板上

1 將麥克風導線安裝在溝槽中。

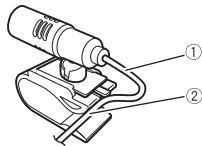

- ① 麥克風導線
- ② 溝槽

2 將麥克風夾安裝在遮陽板上。

降下遮陽板將減低語音辨識率。

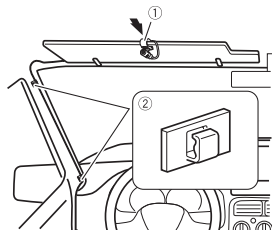

- ① 麥克風夾
- ② 夾子
- 在車輛內部必要位置請使用另售的夾子以固定導線。

將麥克風安裝在方向盤轉向機柱上

1 按住突出部位，同時滑動麥克風座，以便從麥克風夾拆下麥克風座。

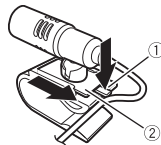

- ① 突出部位
- ② 麥克風座

2 將麥克風安裝在方向盤轉向機柱的後側。

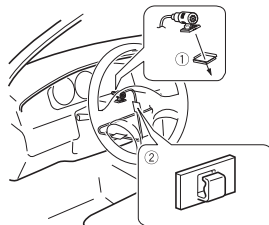

- ① 雙面膠帶
- ② 夾子
- 在車輛內部必要位置請使用另售的夾子以固定導線。

註

將麥克風安裝至方向盤轉向機柱，使其遠離方向盤。

調整麥克風角度

麥克風角度可調整。



附加資訊

故障排除

顯示畫面會自動返回一般顯示畫面。

- 您未在約 30 秒內執行任何操作。
- 執行任意操作。

重播範圍意外變更。

- 選擇其他資料夾或曲目，或快速前進 / 快速倒轉時，根據重播範圍的不同，選擇的範圍可能會變更。
- 再次選擇重播範圍。

子資料夾未播放。

- 選擇 [FLD] (重播資料夾) 時，無法播放子資料夾。
- 選擇其他重播範圍。

聲音斷斷續續。

- 您使用的裝置，如行動電話，可能會造成聲音干擾。
- 將可能會造成干擾的電子裝置遠離本機。

無法播放 Bluetooth 音訊來源的聲音。

- Bluetooth 連線行動電話正在通話中。
- 通話終止時將播放聲音。
- 正在操作 Bluetooth 連線的行動電話中。
- 停止使用行動電話。
- 使用 Bluetooth 連線行動電話撥打電話後，本機和行動電話未正確建立連線。
- 請將本機和行動電話重新進行 Bluetooth 連線。

操作指南

光碟與播放器

(僅適用於 FH-S725BT/FH-S525BT)

- 請僅使用具有以下兩種標誌之一的光碟。



- 使用 12-cm 光碟。
- 僅限使用傳統的圓形光碟。
- 下列光碟類型無法搭配本機使用：
 - 雙面碟
 - 8-cm 光碟：嘗試透過轉換器使用此類光碟可能會造成本機故障。
 - 奇特形狀的光碟
 - 非 CD 的光碟
 - 受損的光碟，包括破裂、有缺口或變形的光碟
 - 尚未終燒錄的 CD-R/RW 光碟
- 請勿在光碟表面書寫或使用化學藥品。
- 清潔 CD 時，請用軟布從中心向外擦拭光碟。
- 凝結可能會暫時影響播放器之效能。請將其放置約一小時，適應較高的溫度。另外，請用軟布擦乾潮溼的光碟。
- 使用可在標籤表面上印刷的光碟時，請檢查光碟說明及警告。視光碟而定，有可能無法插入及退出。使用此類光碟可能會導致本設備受損。
- 請勿在光碟貼上市售標籤或其他素材。
 - 光碟可能會彎曲造成無法播放。
 - 標籤可能在播放期間脫落並阻礙光碟退出，導致設備受損。

USB 儲存裝置

- 不支援透過 USB 集線器的連線。
- 開車前，請牢牢固定 USB 儲存裝置。請勿讓 USB 儲存裝置掉落到地板上，否則可能卡在煞車或油門踏板之下。
- 視 USB 儲存裝置而定，可能會出現下列問題。
 - 操作方式可能不同。
 - 本機可能無法識別儲存裝置。
 - 檔案可能不會正常播放。
 - 當您在收聽廣播時，裝置可能會造成聲音干擾。

iPhone

(僅適用於 FH-S725BT/MVH-S425BT)

- 請勿將 iPhone 放置在高溫的地方。
- 開車時請牢牢固定 iPhone。請勿讓 iPhone 掉落到地板上，否則可能卡在煞車或油門踏板之下。
- 儲存在 iPhone 的不相容文字將不會顯示在本機上。

規格

一般

額定電源：14.4 V DC (容許電壓範圍：12.0 V 至 14.4 V DC)

接地系統：負極型

最大電流消耗：10.0 A

尺寸 (寬 × 高 × 深)：

(FH-S725BT/S525BT)

DIN

機身：178 mm × 100 mm × 165 mm

前端部分：188 mm × 118 mm × 16 mm

D

機身：178 mm × 100 mm × 165 mm

前端部分：170 mm × 96 mm × 16 mm

DIN

(MVH-S425BT)

DIN

機身：178 mm × 100 mm × 97 mm

前端部分：188 mm × 118 mm × 16 mm

D

機身：178 mm × 100 mm × 97 mm

前端部分：170 mm × 96 mm × 16 mm

重量：1.3 kg (FH-S725BT/S525BT)、0.7 kg (MVH-S425BT)

音訊

(網路模式僅適用於 FH-S725BT.)

最大輸出功率：

- 50 W × 4 聲道 / 4 Ω (無重低音揚聲器)

• 50 W × 2 聲道 / 4 Ω + 70 W × 1 聲道 / 2 Ω (有重低音揚聲器)

連續輸出功率：

22 W × 4 (50 Hz 至 15 000 Hz, 5 % THD, 4 Ω 負載, 雙聲道驅動)

負載阻抗：4 Ω (容許範圍 4 Ω 至 8 Ω (1 聲道 2 Ω))

前輸出最大輸出電平：2.0 V

等化器 (13 段圖形等化器)：

頻率：50 Hz/80 Hz/125 Hz/200 Hz/315 Hz/500 Hz/800 Hz/1.25 kHz/2 kHz/3.15 kHz/5 kHz/8 kHz/12.5 kHz

增益：±12 dB (2 dB 間隔)

高通濾波器 (標準模式)：

頻率：25 Hz/31.5 Hz/40 Hz/50 Hz/63 Hz/80 Hz/100 Hz/125 Hz/160 Hz/200 Hz/250 Hz

斜率：-6 dB/oct, -12 dB/oct, -18 dB/oct, -24 dB/oct, OFF

重低音揚聲器 / 低通濾波器 (標準模式)：

頻率：25 Hz/31.5 Hz/40 Hz/50 Hz/63 Hz/80 Hz/100 Hz/125 Hz/160 Hz/200 Hz/250 Hz

斜率：-6 dB/oct, -12 dB/oct, -18 dB/oct, -24 dB/oct, -30 dB/oct, -36 dB/oct, OFF

增益：+10 dB 至 -24 dB (1 dB 間隔)

相位：正相 / 反相

揚聲器電平 (標準模式)：

+10 dB 至 -24 dB (1 dB 間隔)

時間對準 (標準模式)：

0 cm 至 350 cm (2.5 cm / 間隔)

高通濾波器 (HIGH) (網路模式)：

頻率：1.25 kHz/1.6 kHz/2 kHz/2.5 kHz/3.15 kHz/4 kHz/5 kHz/6.3 kHz/8 kHz/10 kHz/12.5 kHz

斜率：-6 dB/oct, -12 dB/oct, -18 dB/oct, -24 dB/oct

高通濾波器 (MID) (網路模式)：

頻率：25 Hz/31.5 Hz/40 Hz/50 Hz/63 Hz/80 Hz/100 Hz/125 Hz/160 Hz/200 Hz/250 Hz

斜率 -6 dB/oct, -12 dB/oct, -18 dB/oct, -24 dB/oct, OFF
低通濾波器 (MID) (網路模式):
頻率 1.25 kHz/1.6 kHz/2 kHz/2.5 kHz/3.15 kHz/4 kHz/5 kHz/6.3 kHz/8 kHz/10 kHz/12.5 kHz
斜率 -6 dB/oct, -12 dB/oct, -18 dB/oct, -24 dB/oct, OFF
重低音揚聲器 (網路模式):
頻率 25 Hz/31.5 Hz/40 Hz/50 Hz/63 Hz/80 Hz/100 Hz/125 Hz/160 Hz/200 Hz/250 Hz
斜率 -12 dB/oct, -18 dB/oct, -24 dB/oct, -30 dB/oct, -36 dB/oct, OFF
增益 +10 dB 至 -24 dB (1 dB 間隔)
相位 正相/反相
揚聲器電平 (網路模式):
+10 dB 至 -24 dB (1 dB 間隔)
時間對準 (網路模式):
0 cm 至 350 cm (2.5 cm/間隔)

CD 播放器

(僅適用於 FH-S725BT/FH-S525BT)
系統 :CD 音訊系統
可用光碟 :CD
訊噪比 :94 dB (1 kHz) (IEC-A 網路)
聲道數 :2 (立體聲)
MP3 解碼格式 :MPEG-1 & 2 Audio Layer 3
WMA 解碼格式 :第 7、8、9、9.1、9.2 版本 (雙聲道音訊)
AAC 解碼格式 :MPEG-4 AAC (僅限 iTunes 編碼) (第 10.6 版及更早版本) (僅限 FH-S725BT)
WAV 訊號格式 :線性 PCM (無壓縮)

USB

USB 標準規格 :USB 2.0 全速版
最大電流供應 :1.5 A
USB 協定 :
MSC (大量儲存等級)
MTP (媒體傳輸通訊協定)
AOA (Android 開放附件) 2.0
檔案系統 :FAT12、FAT16、FAT32

MP3 解碼格式 :MPEG-1 & 2 Audio Layer 3
WMA 解碼格式 :第 7、8、9、9.1、9.2 版本 (雙聲道音訊)
AAC 解碼格式 :MPEG-4 AAC (僅限 iTunes 編碼) (第 10.6 版及更早版本) (僅限 FH-S725BT)
FLAC 解碼格式 :v1.2.1 (自由無損音訊編碼器)
WAV 訊號格式 :線性 PCM (無壓縮)

FM 調諧器

頻率範圍 :87.5 MHz 至 108.0 MHz
可用靈敏度 :11 dBf (1.0 μ V/75 Ω , 單聲道, S/N:30 dB)
訊噪比 :65 dB (IEC-A 網路)

AM 調諧器

頻率範圍 :531 kHz 至 1 602 kHz (9 kHz)
530 kHz 至 1 640 kHz (10 kHz)
可用靈敏度 :25 μ V (S/N:20 dB)
訊噪比 :60 dB (IEC-A 網路)

SW 調諧器

頻率範圍 :
2 300 kHz 至 7 735 kHz (2 300 kHz 至 2 495 kHz, 2 940 kHz 至 4 215 kHz, 4 540 kHz 至 5 175 kHz, 5 820 kHz 至 6 455 kHz, 7 100 kHz 至 7 735 kHz)
9 500 kHz 至 21 975 kHz (9 500 kHz 至 10 135 kHz, 11 580 kHz 至 12 215 kHz, 13 570 kHz 至 13 870 kHz, 15 100 kHz 至 15 735 kHz, 17 500 kHz 至 17 985 kHz, 18 015 kHz 至 18 135 kHz, 21 340 kHz 至 21 975 kHz)
可用靈敏度 :28 μ V (S/N:20 dB)
訊噪比 :60 dB (IEC-A 網路)

Bluetooth

版本 :經過認證的 Bluetooth 4.0
輸出功率 :最大 +4 dBm (功率等級 2)

BLE (Bluetooth 低功耗) 版本 4.0 認證
BLE (Bluetooth 低功耗) 輸出功率 :最大 +3 dBm
頻率波段 :2 400 MHz 至 2 483.5 MHz
Bluetooth 設定檔 :
GAP (一般存取設定檔)
SDAP (服務發現應用程式設定檔)
HFP (免持設定檔) 1.6
PBAP (電話簿存取設定檔)
A2DP (進階音訊分配設定檔)
AVRCP (音訊/視訊遙控器設定檔) 1.5
SPP (序列埠設定檔) 1.1

註

規格與設計可能改變,恕不另行通知。

الانحنا: -6 ديسيل/أوكتاف، -12 ديسيل/
أوكتاف، -18 ديسيل/أوكتاف، -24 ديسيل/
أوكتاف، -30 ديسيل/أوكتاف، -36 ديسيل/
أوكتاف، OFF
الكسب: +10 ديسيل إلى -24 ديسيل (خطوة
1 ديسيل)

القطب: عادي/عكسي
مستوى مكبر الصوت (الوضع القياسي):
+10 ديسيل إلى -24 ديسيل (1 ديسيل
خطوة)
انتظام الوقت (الوضع القياسي):

0 سم إلى 350 سم (2.5 سم/خطوة)
مرشح التردد العالي (HIGH) (وضع الشبكة):
التردد: 1.25 كيلو هرتز/2 كيلو هرتز/4
هرتز/2.5/5 كيلو هرتز/3.15/8 كيلو
هرتز/10/12.5/15 كيلو هرتز
الانحنا: -6 ديسيل/أوكتاف، -12 ديسيل/
أوكتاف، -18 ديسيل/أوكتاف، -24 ديسيل/
أوكتاف

مرشح التردد العالي (MID) (وضع الشبكة):
التردد: 25 هرتز/31.5 هرتز/40 هرتز/50
هرتز/63 هرتز/80 هرتز/100 هرتز/125
هرتز/160 هرتز/200 هرتز/250 هرتز
الانحنا: -6 ديسيل/أوكتاف، -12 ديسيل/
أوكتاف، -18 ديسيل/أوكتاف، -24 ديسيل/
أوكتاف
OFF

مرشح التردد المنخفض (MID) (وضع الشبكة):
التردد: 1.25 كيلو هرتز/1.6 كيلو هرتز/2
هرتز/2.5/3.15/4 كيلو هرتز/5
هرتز/6.3/8 كيلو هرتز/10/12.5/15
هرتز
الانحنا: -6 ديسيل/أوكتاف، -12 ديسيل/
أوكتاف، -18 ديسيل/أوكتاف، -24 ديسيل/
أوكتاف، OFF

مضخم فرعي (وضع الشبكة):
التردد: 25 هرتز/31.5 هرتز/40 هرتز/50
هرتز/63 هرتز/80 هرتز/100 هرتز/125
هرتز/160 هرتز/200 هرتز/250 هرتز

الانحنا: -12 ديسيل/أوكتاف، -18 ديسيل/
أوكتاف، -24 ديسيل/أوكتاف، -30 ديسيل/
أوكتاف، -36 ديسيل/أوكتاف، OFF
الكسب: +10 ديسيل إلى -24 ديسيل (خطوة
1 ديسيل)

القطب: عادي/عكسي
مستوى مكبر الصوت (وضع الشبكة):
+10 ديسيل إلى -24 ديسيل (خطوة 1
ديسيل)
انتظام الوقت (وضع الشبكة):
0 سم إلى 350 سم (2.5 سم/خطوة)

مشغل CD
(فقط ل FH-S725BT/FH-S525BT)
النظام: نظام الصوت للقرص المدمج
الأقراص القابلة للاستخدام: قرص مدمج
نسبة الإشارة إلى الضجيج: 94 ديسيل (1 كيلو هرتز)
(شبكة IEC-A)
عدد القنوات: 2 (ستيريو)
صيغة فك التشفير MP3:
MPEG-1 & 2 Audio Layer 3

صيغة فك التشفير WMA: إصدار 7, 8, 9.1, 9.2
(صوت ستريو)
صيغة فك التشفير AAC: AAC MPEG-4 (فك تشفير
iTunes فقط) (إصدار 10.6 وأسبق)
صيغة الإشارة Linear PCM: WAV (غير مضغوطة)

USB
مواصفات USB القياسية: سرعة كاملة
إمداد التيار الكهربائي الأقصى: 1.5 أمبير
بروتوكول USB:

MSC (Mass Storage Class)
MTP (Media Transfer Protocol)
AOA (Android Open Accessory)
نظام الملفات: FAT12, FAT16, FAT32
صيغة فك التشفير MP3:
MPEG-1 & 2 Audio Layer 3
صيغة فك التشفير WMA: إصدار 7, 8, 9.1, 9.2
(صوت ستريو)

صيغة فك التشفير AAC: AAC MPEG-4 (فك تشفير
iTunes فقط) (إصدار 10.6 وأسبق)
صيغة فك التشفير FLAC:
صيغة الإشارة Linear PCM: WAV (غير مضغوطة)

صيغة الإشارة Linear PCM: WAV (غير مضغوطة)
مواصفات FM
نطاق الترددات: 87.5 ميغاهرتز إلى 108.0 ميغاهرتز
الحساسية القابلة للاستخدام: 11 dBf
(1.0 ميكروفولت/75 أوم، أحادي، نسبة الإشارة
إلى الضجيج: 30 ديسيل)
نسبة الإشارة إلى الضجيج: 65 ديسيل (شبكة IEC-A)

مواصفات AM
نطاق الترددات: 531 كيلو هرتز إلى 1602 كيلو هرتز
(9 كيلو هرتز)
530 كيلو هرتز إلى 1640 كيلو هرتز (10 كيلو
هرتز)
الحساسية القابلة للاستخدام: 25 ميكروفولت (نسبة
الإشارة إلى الضجيج: 20 ديسيل)
نسبة الإشارة إلى الضجيج: 60 ديسيل (شبكة IEC-A)

المواصفات SW
نطاق الترددات:

2 300 كيلو هرتز إلى 7 735 كيلو هرتز (300
2 940 كيلو هرتز إلى 2 495 كيلو هرتز، 2
هرتز إلى 4 215 كيلو هرتز، 4 540 كيلو هرتز
إلى 5 175 كيلو هرتز، 5 820 كيلو هرتز إلى
6 455 كيلو هرتز، 7 100 كيلو هرتز إلى 7
735 كيلو هرتز)
9 500 كيلو هرتز إلى 21 975 كيلو هرتز
9 500 كيلو هرتز إلى 10 135 كيلو هرتز،
11 580 كيلو هرتز إلى 12 215 كيلو هرتز،
13 570 كيلو هرتز إلى 13 870 كيلو هرتز،
15 100 كيلو هرتز إلى 15 735 كيلو هرتز،
17 500 كيلو هرتز إلى 17 985 كيلو هرتز،
18 015 كيلو هرتز إلى 18 135 كيلو هرتز،
21 340 كيلو هرتز إلى 21 975 كيلو هرتز)
الحساسية القابلة للاستخدام: 28 ميكروفولت (نسبة
الإشارة إلى الضجيج: 20 ديسيل)
نسبة الإشارة إلى الضجيج: 60 ديسيل (شبكة IEC-A)

Bluetooth

الإصدار: Bluetooth 4.0 معتمد
طاقة الإخراج: حد أقصى +4 ديسيل ميلي واط (صنف
الطاقة 2)

إصدار BLE (طاقة Bluetooth منخفضة): 4.0 معتمد
طاقة إخراج BLE (طاقة Bluetooth منخفضة):
حد أقصى +3 ديسيل ميلي واط
موجة (موجات) التردد: 2 400 ميغاهرتز إلى 2 483.5
ميغاهرتز

مواصفات Bluetooth:
GAP (Generic Access Profile)
SDAP (Service Discovery Application Profile)
HFP (Hands Free Profile)
PBAP (Phone Book Access Profile)
A2DP (Advanced Audio Distribution Profile)
AVRCP (Audio/Video Remote Control Profile)
1.5 (Profile)
1.1 (Serial Port Profile) SPP

ملاحظة

المواصفات والتصميم عرضة للتعديل بدون إشعار
مسبق.

معلومات إضافية

تحري الخلل وإصلاحه

تعود الشاشة لتلقاها إلى الشاشة العادية.
← لم يتم إجراء أي عملية لحوالي 30 ثانية.
- إجراء عملية.

يتغير نطاق إعادة التشغيل بشكل غير متوقع.
← اعتمادا على نطاق إعادة التشغيل، قد يتغير النطاق المختار عندما يتم اختيار مجلد أو مسار آخر أو أثناء التقديم/الترجيع السريع.
- اختر نطاق إعادة التشغيل مجددا.

لم يتم تشغيل مجلد فرعي.
← لا يمكن تشغيل المجلدات الفرعية عند اختيار [FLD] (إعادة تشغيل المجلد).
- اختر نطاق إعادة تشغيل آخر.

الصوت متقطع.

← أنت تستخدم جهازا مثل الهاتف المحمول الذي قد يسبب تشويشا مسموعا.
- قم بنقل الأجهزة الكهربائية التي قد تسبب التداخل بعيدا عن الوحدة.

لا يتم تشغيل الصوت الصادر من مصدر الصوت

Bluetooth

← هناك مشكلة جارية على هاتف محمول موصول بـ Bluetooth.
- سوف يتم تشغيل الصوت عند إنهاء المشكلة.
← يتم حاليا تشغيل هاتف محمول موصول بـ Bluetooth.
- توقف عن استخدام الهاتف المحمول.
← لم يتم إجراء توصيل بين الوحدة والهاتف المحمول بشكل صحيح بعد مكالمة أجريت بواسطة هاتف محمول موصول بـ Bluetooth.
- قم بإجراء توصيل Bluetooth بين الوحدة والهاتف المحمول مرة أخرى.

إرشادات حول الاستخدام

الأقراص والمشغل

(فقط لـ FH-S725BT/FH-S525BT)

• استخدم الأقراص التي عليها أحد الشعارين التاليين فقط.



• استخدم أقراص 12 سم.
• استخدم أقراص دائرية بالكامل ومألوفة فقط.
• لا يمكن استخدام الأنواع التالية من الأقراص مع هذه الوحدة:
- الأقراص المزدوجة
- أقراص 8 سم: محاولات استخدام هذه الأقراص مع مهايئ قد يتسبب في تلف الوحدة.

- أقراص بشكل غريب
- أقراص أخرى غير الأقراص المدمجة CD
- الأقراص التالفة، بما في ذلك الأقراص المخدوشة أو المكسرة أو المشوهة
- أقراص CD-R/RW التي لم يتم إنهاء إعدادها
• لا تكتب أو تستخدم مواد كيميائية على سطح الأقراص.

• تنظيف CD، قم بمسح القرص بقطعة قماش ناعمة من المركز نحو الخارج.
• التكتف قد يضعف أداء المشغل مؤقتا. لا تستخدمه لحوالي ساعة واحدة للتكيف مع درجة حرارة أكثر دفئا. امسح أيضا أي قرص رطب بقطعة قماش ناعمة.
• عند استخدام أقراص يمكن طباعتها على أسطح البطاقات، قم بالتحقق من التعليمات والتحذيرات بشأن الأقراص. وفقا للأقراص، قد لا يكون الإدخال والإخراج ممكنا. استخدام مثل هذه الأقراص قد يؤدي إلى تلف هذا الجهاز.

• لا تلمس البطاقات المتاحية تجاريا أو غيرها من المواد على الأقراص.
- قد تشوه الأقراص مما يجعل القرص غير قابل للتشغيل.

- قد تفصل البطاقات أثناء التشغيل وتمنع إخراج الأقراص، مما قد يؤدي إلى تلف الجهاز.

جهاز تخزين USB

• لا يتم دعم التوصيلات عبر الموزعات USB.
• قم بتأمين جهاز تخزين USB بإحكام قبل القيادة. لا تترك جهاز التخزين USB يقع على الأرضية، حيث قد ينحسر تحت الفرامل أو دواسة السرعة.
• اعتمادا على جهاز التخزين USB، قد تحدث المشاكل التالية.
- قد تختلف العمليات.
- قد لا يتم التعرف على جهاز التخزين.
- قد لا يتم تشغيل الملفات بشكل صحيح.
- قد يسبب الجهاز تشويشا مسموعا عند الاستماع للراديو.

iPhone

(فقط لـ FH-S725BT/MVH-S425BT)

• لا تترك iPhone في أماكن درجات الحرارة فيها مرتفعة.
• قم بتأمين iPhone بإحكام عند القيادة. لا تترك iPhone يقع على الأرضية، حيث قد يحترق تحت الفرامل أو دواسة السرعة.
• لن يتم عرض النص غير المتوافق المحفوظ في iPhone بواسطة الوحدة.

المواصفات

عام

مصدر الطاقة المصنف: 14.4 فولت تيار مباشر (مدى الجهد المسموح به: 12.0 فولت إلى 14.4 فولت تيار مباشر)
نظام التأسيس: نوع سالب
استهلاك التيار الكهربائي الأقصى: 10.0 أمبير
الأبعاد (عرض × طول × عمق): (FH-S725BT/S525BT)

DIN

الناحية: 178 مم × 100 مم × 165 مم
المقدمة: 188 مم × 118 مم × 16 مم
D
الناحية: 178 مم × 100 مم × 165 مم

المقدمة: 170 مم × 96 مم × 16 مم
(MVH-S425BT)
DIN

الناحية: 178 مم × 100 مم × 97 مم
المقدمة: 188 مم × 118 مم × 16 مم
D

الناحية: 178 مم × 100 مم × 97 مم
المقدمة: 170 مم × 96 مم × 16 مم
الوزن: 1.3 كغ (FH-S725BT/S525BT)، 0.7 كغ (MVH-S425BT)

الصوت

(وضع الشبكة متاح فقط لـ FH-S725BT)

إخراج الطاقة القصوى:

• 50 وات و 4 قناة/4 أوم (دون مضخم الصوت الفرعي)
• 50 وات و 2 قناة/4 أوم و 70 وات × 1 قناة/2 أوم (لمضخم الصوت الفرعي)

إخراج الطاقة المتواصلة:

• 22 واط و 4 قناة/4 أوم و 50 هرتز إلى 15 000 هرتز، 5 % THD، سلك 4 أوم، قيادة كلتي القناتين)
• معاوقة السلك: 4 أوم (4 أوم إلى 8 أوم (2 أوم لقناة 1) مسموح به)
• مستوى الإخراج الأقصى لمنافذ الإخراج: 2.0 فولت معادل (معادل بيني نطاق 13):

التردد: 50 هرتز/80 هرتز/125 هرتز/200 هرتز/315 هرتز/500 هرتز/800 هرتز/1.25 كيلو هرتز/2 كيلو هرتز/3.15 كيلو هرتز/5 كيلو هرتز/8 كيلو هرتز/12.5 كيلو هرتز
النسب: 12± ديسيبل (2 ديسيبل خطوة)

مرشح التردد العالي (الوضع القياسي):
التردد: 25 هرتز/31.5 هرتز/40 هرتز/50 هرتز/63 هرتز/80 هرتز/100 هرتز/125 هرتز/160 هرتز/200 هرتز/250 هرتز
الانحناء: -6 ديسيبل/أوكتاف، -12 ديسيبل/أوكتاف، -18 ديسيبل/أوكتاف، -24 ديسيبل/أوكتاف، OFF

مضخم فرعي/مرشح التردد المنخفض (الوضع القياسي):
التردد: 25 هرتز/31.5 هرتز/40 هرتز/50 هرتز/63 هرتز/80 هرتز/100 هرتز/125 هرتز/160 هرتز/200 هرتز/250 هرتز

تركيب الميكروفون

يجب وضع الميكروفون مباشرة أمام السائق في على مسافة مناسبة لالتقاط الأصوات بوضوح.



من الخطير للغاية السماح لسلك الميكروفون أن يلتف حول عمود التوجيه أو ذراع ناقل الحركة. تأكد من تركيب الميكروفون بحيث لا يعيق القيادة. يوصى باستخدام المشابك (تباع بشكل منفصل) لترتيب الأسلاك.

ملاحظة

وفقًا لطراز المركبة، قد يكون طول كابل الميكروفون قصير جدًا عند تثبيت الميكروفون على واقي الشمس. في مثل هذه الحالات، قم بتثبيت الميكروفون على عمود التوجيه.

لتركيب على حاجب الشمس

1 ناسب سلك الميكروفون في الشق.

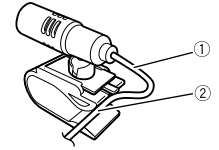

1 سلك الميكروفون
2 الشق

2 قم بتركيب مشبك الميكروفون على حاجب الشمس.

خفف حاجب الشمس يقلل من نسبة التعرف على الصوت.

2 قم بتركيب الميكروفون على الجانب الخلفي لعمود التوجيه.

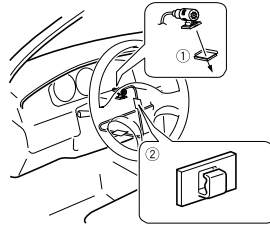

1 شريط مزدوج الجانب
2 مشابك

قم باستخدام مشابك تباع بشكل منفصل لتثبيت السلك عند الضرورة داخل السيارة.

ملاحظة

قم بتركيب الميكروفون على عمود التوجيه بعيداً عن عجلة القيادة.

تعديل زاوية الميكروفون

يمكن تعديل زاوية الميكروفون.

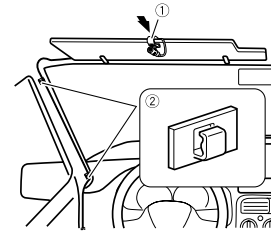

1 مشبك الميكروفون
2 مشابك

قم باستخدام مشابك تباع بشكل منفصل لتثبيت السلك عند الضرورة داخل السيارة.

لتركيب على عمود التوجيه

1 قم بفصل قاعدة الميكروفون من مشبك الميكروفون بتحريك قاعدة الميكروفون أثناء الضغط على الجزء البارز.

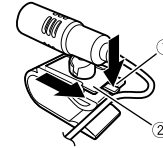

1 الجزء البارز
2 قاعدة الميكروفون

2 قم بشد البراغي على كل جانب.

FH-S725BT/FH-S525BT

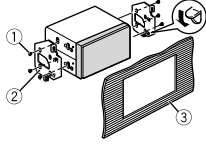

MVH-S425BT

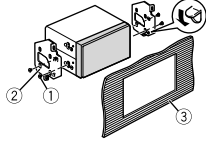

- ① برغي مسنمي (5 مم × 9 مم)
- ② دعامة التركيب
- ③ لوحة القيادة أو وحدة التحكم

إزالة الوحدة (مثبتة مع كم التركيب المرفق)
1 قم بإزالة حلقة الزخرفة.

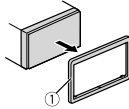

① حلقة الزخرفة

• تحرير اللوحة الأمامية يمكنك من الوصول السهل إلى حلقة الزخرفة.

2 قم بإدخال مفاتيح الإخراج المرفقة في كلي جانبي الوحدة حتى يستقران في مكانهما.

3 قم بسحب الوحدة من لوحة القيادة.

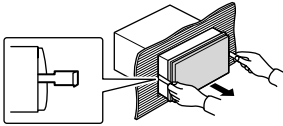

2 قم بتأمين كم التركيب باستخدام مفك براغي لثني الأطراف المعدنية (90 درجة) في مكانها.

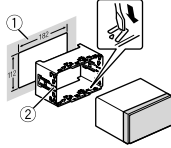

- ① لوحة القيادة
- ② كم التركيب

• تأكد من تركيب الوحدة في مكانها بإحكام. قد يسبب التركيب غير المستقر تجاوزاً أو أعطال أخرى.

3 قم بتثبيت حلقة الزخرفة.

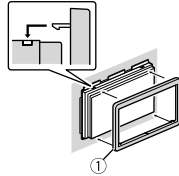

① حلقة الزخرفة

عند عدم استخدام كم التركيب المرفق

1 قم بتحديد الموضع المناسب حيث تتوافق الثقوب على الدعامة وجانب الوحدة.

FH-S725BT/FH-S525BT

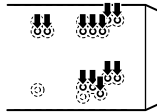

MVH-S425BT

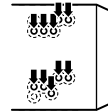

- ④ إلى الإخراج الأمامي
- ⑤ مكبر الصوت الأمامي
- ⑥ إلى الإخراج الخلفي أو إخراج مضخم صوت فرعي
- ⑦ مكبر صوت خلفي أو مضخم صوت فرعي

التركيب

هام

- تحقق من كل التوصيلات والأنظمة قبل التركيب النهائي.
- لا تستخدم أجزاء غير معتمدة بما أن هذا قد يسبب أعطالاً.
- استشر الموزع إذا كان التركيب يتطلب حفر ثقوب أو تعديلات أخرى على السيارة.
- لا تقم بتركيب هذه الوحدة عندما:
 - قد تتداخل مع تشغيل السيارة.
 - قد تتسبب في إصابة أحد الركاب بسبب توقف مفاجئ.
- قم بتركيب هذه الوحدة بعيداً عن الأماكن الساخنة، على سبيل المثال بالقرب من مخرج سخان.
- يتم الحصول على الأداء الأمثل عند تركيب الوحدة بزاوية أقل من 60 درجة حسب زاوية أقل من 60 درجة.
- عند التركيب، ولضمان التبريد المناسب للحرارة عند استخدام هذه الوحدة، تأكد من ترك مساحة فسيحة وراء اللوحة الخلفية ولف أي كابلات مرتخية بحيث لا تسد فتحات التهوية.

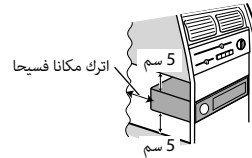

تركيب قاعدة DIN

1 قم بإدخال كم التركيب المرفق في لوحة القيادة.

FH-S725BT

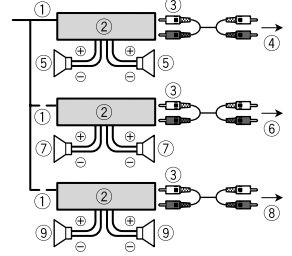

- ① تحكم عن بعد في النظام
- توصيل بالكابل الأزرق/الأبيض.
- ② مضخم كهربائي (بياع منفصلاً)
- ③ توصيل بكابلات RCA (تباع منفصلة)
- ④ إلى الإخراج الخلفي (STD) أو الإخراج المتوسط المدى (NW)
- ⑤ مكبر الصوت الخلفي (STD) أو مكبر الصوت المتوسط المدى (NW)
- ⑥ إلى الإخراج الأمامي (STD) أو الإخراج العالي المدى (NW)
- ⑦ مكبر الصوت الأمامي (STD) أو مكبر الصوت العالي المدى (NW)
- ⑧ باتجاه إخراج مضخم الصوت الفرعي
- ⑨ مضخم الصوت الفرعي

FH-S525BT/MVH-S425BT

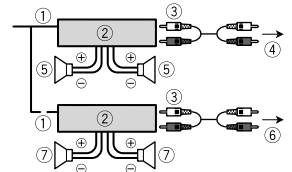

- ① تحكم عن بعد في النظام
- توصيل بالكابل الأزرق/الأبيض.
- ② مضخم كهربائي (بياع منفصلاً)
- ③ توصيل بكابلات RCA (تباع منفصلة)

هذه الوحدة

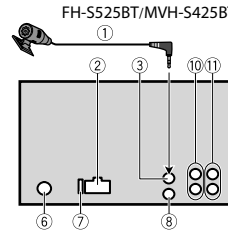
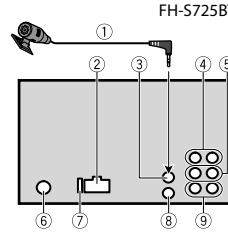

- 1 ميكروفون (3 متر)
- 2 إدخال سلك الطاقة
- 3 إدخال الميكروفون
- 4 الإخراج الخلفي (STD) أو إخراج متوسط المدى (NW)
- 5 الإخراج الأمامي (STD) أو إخراج عالي المدى (NW)
- 6 إدخال الهوائي
- 7 صمام كهربائي (10 أمبير)
- 8 إدخال سلكي عن بعد
- 9 إخراج مضخم الصوت الفرعي
- 10 إخراج خلفي أو إخراج مضخم صوت فرعي
- 11 إخراج أمامي

سلك الطاقة

قم بإجراء هذه التوصيلات عندما لا يتم توصيل سلك مكبر الصوت الخلفي بمضخم الصوت الفرعي.

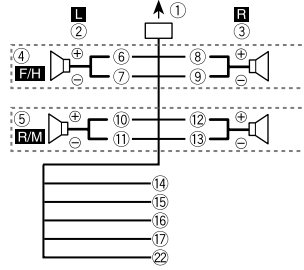

قم بإجراء هذه التوصيلات عند استخدام مضخم صوت فرعي بدون المضخم الاختياري.

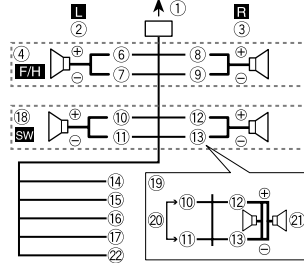

أوم

في حالة 19 بالأعلى، سوف يمثل مضخم صوت فرعيان 4 أوم موصلان بالتوازي حملا يبلغ 2 أوم.

- 1 إلى إدخال سلك الطاقة
- 2 يسار
- 3 يمين
- 4 مكبر الصوت الأمامي (STD) أو مكبر الصوت العالي المدى (NW)

- قم بوضع كل الكابلات بعيدا عن الأجزاء المتحركة، مثل ذراع ناقل الحركة وسكك المقعد.
- قم بوضع كل الكابلات بعيدا عن الأماكن الساخنة، على سبيل المثال بالقرب من مخرج سخان.
- لا تقم بتوصيل الكابل الأصفر بالبطارية بتمريره من خلال الفتحة لمقصورة المحرك.
- قم بتغطية أي موصلات كابلات مفصولة بشريط عازل.

- لا تقم بتقصير أي كابلات.
- لا تقم أبدا بقبص عازل كابل الطاقة لهذه الوحدة لتفاسم الطاقة مع الأجهزة الأخرى. القدرة الحالية للكابلات محدودة.

- قم باستخدام صمام كهربائي من التصنيف المحدد.
- لا تقم أبدا بتوصيل كابل مكبر الصوت السالب مباشرة بتوصيل التآريض.
- لا تقم أبدا بربط كابلات سالبة لمكبرات صوت متعددة معا.

- عندما تكون هذه الوحدة في وضع التشغيل، سوف يتم إرسال إشارات تحكم عبر كابل أزرق/أبيض.

- قم بتوصيل هذا الكابل بجهاز التحكم عن بعد في النظام لمضخم كهربائي خارجي أو بموصل تحكم ترحيل ذاتي الهوائي في السيارة (الحد الأقصى 300 ملي أمبير 12 فولت تيار مباشر). إذا تم تجهيز السيارة بهوائي زجاجي، قم بتوصيله بموصل محول الطاقة المعزز للهوائي.

- لا تقم أبدا بتوصيل الكابلات الأزرق/الأبيض بموصل الطاقة لمضخم كهربائي خارجي. وأيضاً، لا تقم بتوصيله أبدا بالموصل الكهربائي للهوائي التلقائي. القيام بذلك قد يؤدي لاستنزاف شحنة البطارية أو عطل.

- الرمز الرسومي  الموجود على المنتج يعني التيار الحالي.

5 مكبر الصوت الخلفي (STD) أو مكبر الصوت

المتوسط المدى (NW)

- 6 أبيض
- 7 أبيض/أسود
- 8 رمادي
- 9 رمادي/أسود
- 10 أخضر
- 11 أخضر/أسود

12 بنفسجي

13 بنفسجي/أسود

14 أسود (سلك تأريض بالشاسيه)

قم بالتوصيل بمكان معدني نظيف وخال من الغطاء.

15 أصفر

قم بالتوصيل بموصل تيار 12 فولت ثابت.

16 أحمر

قم بالتوصيل بموصل يتحكم فيه مفتاح الإشعال

(12 فولت تيار مباشر).

17 أزرق/أبيض

قم بالتوصيل بموصل يتحكم في النظام للمضخم

الكهربائي أو موصل تحكم ترحيل ذاتي الهوائي (الحد

أقصى 300 ملي أمبير 12 فولت تيار مباشر).

18 مضخم صوت فرعي (4 أوم)

19 عند استخدام مضخم صوت فرعي 2 أوم، تأكد من

توصيل مضخم الصوت الفرعي بالسلك البنفسجي

والسلك البنفسجي/الأسود لهذه الوحدة.

لا تقم بتوصيل أي شيء بالسلك الأخضر والسلك

الأخضر/الأسود.

20 غير مستخدم.

21 مضخم صوت فرعي (4 أوم) × 2

22 برتقالي/أبيض (لـ FH-S725BT فقط)

توصيل بإشارة الإضاءة في السيارة.

ملاحظة

قم بتغيير القائمة الأولية لهذه الوحدة. راجع

[SP-P/O MODE]/[REAR-SP]. إخراج مضخم

الصوت لهذه الوحدة هو صوت أحادي.

مضخم كهربائي (بيع منفصلاً)

قم بإجراء هذه التوصيلات عند استخدام المضخم

الاختياري.

يمكنك ضبط إعدادات مختلفة في القائمة الرئيسية.

- 1 اضغط القرص **M.C.** لعرض القائمة الرئيسية.
- 2 قم بتدوير القرص **M.C.** لاختيار أحد الأصناف التالية ثم اضغط للتأكيد.
 - إعدادات FUNCTION
 - إعدادات AUDIO
 - إعدادات SYSTEM
 - إعدادات ILLUMINATION
 - إعدادات MIXTRAX
 - إعدادات MICROPHONE
- 3 قم بتدوير القرص **M.C.** لاختيار الخيارات ثم اضغط للتأكيد.

قائمة الأجزاء المزودة

- هذا المنتج (1×)
- برغي مسنني (5 مم × 9 مم) (4×)1*، (6×)2*
- حلقة الزرقة (1×)
- كم التركيب (1×)
- سلك الطاقة (1×)
- ميكروفون (3 متر) (1×)
- التحكم عن بعد (1×)
- مفتاح الاستخراج (2×)
- MVH-S425BT 1*
- FH-S725BT/S525BT 2*

برغي سلك التأريض أو سقط، فقد يؤدي ذلك إلى اندلاع نار أو دخان أو خلل.

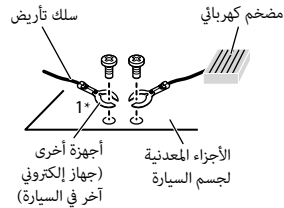

1* غير مرفق بهذه الوحدة

هام

- عند تركيب هذه الوحدة في سيارة دون وضع ACC (إكسسوار) على مفتاح الإشعال، فإن عدم توصيل الكابلات الأحمر بالموصل الذي يكشف تشغيل مفتاح الإشعال قد يؤدي إلى استنزاف شحنة البطارية.



بدون وضع ACC



وضع ACC

- قم باستخدام هذه الوحدة بطارية 12 فولت وتأريض سالب فقط، عدم القيام بذلك قد يؤدي إلى اندلاع حريق أو خلل.
- لمنع حدوث تماس كهربائي أو سخونة مفرطة أو عطل، تأكد من اتباع الإرشادات أدناه.
- - قم بفصل الموصل السالب للبطارية قبل التركيب.
- - قم بتأمين الأسلاك بواسطة مشابك الكابلات أو شريط لاصق، قم بلف شريط لاصق حول الأسلاك التي تلامس أجزاء معدنية لحماية الأسلاك.

التوصيلات

(وضع الشبكة متاح فقط لـ FH-S725BT).
في التالي، "NW" يمثل وضع شبكة ويمثل "STD" الوضع القياسي. وفقا للتوصيلات التي قمت بها، قم بتغيير وضع مكبر الصوت إلى الوضع القياسي (STD) أو وضع الشبكة (NW).

تحذير

- عند استخدام إخراج مكبرات صوت بـ 4 قنوات، استخدم مكبرات صوت فوق 50 واط (قيمة الإخراج القصوى) وبين 4 أوم إلى 8 أوم (قيمة المعاوقة). لا تستخدم مكبرات الصوت 1 أوم إلى 3 أوم لهذه الوحدة.
- عند استخدام إخراج مكبر صوت خلفي بـ 2 أوم لمضخم الصوت، قم باستخدام ما يزيد عن 70 واط (طاقة الإدخال القصوى).
- * يرجى مراجعة التوصيلات للاطلاع على طريقة توصيل.
- الكابلات الأسود هو سلك تأريض. عند تركيب هذه الوحدة أو مضخم كهربائي (بياع منفصلا)، تأكد من توصيل سلك التأريض أولاً. تأكد من أن سلك التأريض موصل بشكل صحيح بالأجزاء المعدنية لجسم السيارة. يجب أن يكون سلك التأريض للمضخم الكهربائي وهذه الوحدة أو أي جهاز آخر موصلاً بالسيارة بشكل منفصل ببرغي مختلفة. إذا ارتخى

استخدام Pioneer Smart Sync/APP

⚠ تحذير

لا تحاول تشغيل التطبيق أثناء القيادة، تأكد من الخروج من الطريق وركن سيارتك في مكان آمن قبل محاولة استخدام مفاتيح التحكم الموجودة على التطبيق.

إرشاد

يوصى بإدخال مصطلح البحث "Pioneer Smart Sync" في خانة البحث للبحث عن التطبيق.

Pioneer Smart Sync



إنشاء توصيل مع Pioneer Smart Sync

(وظيفة iPhone غير متاحة لـ FH-S525BT).

- 1 اضغط القرص **M.C.** لعرض القائمة الرئيسية.
- 2 قم بتدوير القرص **M.C.** لاختيار **[SYSTEM]** ثم اضغط للتأكيد.
- 3 قم بتدوير القرص **M.C.** لاختيار **[APP CONTROL]** ثم اضغط للتأكيد.
- 4 قم بتدوير القرص **M.C.** لاختيار أحد الخيارات التالية.
 - اختر **[WIRED]** لتوصيل USB.
 - اختر **[BLUETOOTH]** لتوصيل Bluetooth.
- 5 قم بتدوير القرص **M.C.** لاختيار **[AUTO APP CONN]** ثم اضغط للتأكيد.
- 6 قم بتدوير القرص **M.C.** لاختيار **[ON]** ثم اضغط للتأكيد.
- 7 قم بتوصيل هذه الوحدة بالجهاز المحمول.
 - جهاز Android/iPhone عبر USB (صفحة 5)
 - جهاز Android/iPhone عبر Bluetooth (صفحة 5)يتم تشغيل Pioneer Smart Sync على الجهاز تلقائياً.

ملاحظة

يغض النظر عما إذا كان إعداد **[AUTO APP CONN]** مضبوطاً على **[ON]** أو **[OFF]**، يمكن القيام بما يلي أيضاً لتشغيل Pioneer Smart Sync.

- بالنسبة لأجهزة غير جهاز Android الموصول عبر USB، اضغط **SRC/OFF** لاختيار أي مصدر واحتفظ بضغط القرص **M.C.**
- بالنسبة لهاتف iPhone، قم بتشغيل تطبيق Pioneer Smart Sync على الجهاز المحمول.

العمليات الأساسية

الغرض	العملية
إنهاء مكالمة	اضغط
رفض مكالمة واردة	احتفظ بضغط عند استقبال مكالمة.

التعرف على الصوت

(وظيفة iPhone غير متاحة لـ FH-S525BT).

هذه الوظيفة متوفرة فقط عندما يتم توصيل iPhone/Android مجهز بوظيفة التعرف على الصوت بالوحدة عبر Bluetooth.

1 احتفظ بضغط ثم تكلم في الميكروفون لإدخال الأوامر الصوتية.

للخروج من وضع التعرف على الصوت، اضغط **BAND** .

Spotify®

(لا يتوفر عندما يتم ضبط [USB MTP] على [ON] في إعدادات SYSTEM).

الاستماع لـ Spotify

(وظيفة iPhone غير متاحة لـ FH-S525BT).

قم بتحديث البرنامج الثابت لتطبيق Spotify إلى أحدث إصدار قبل الاستخدام.

- 1 قم بتوصيل هذه الوحدة بالجهاز المحمول.
 - جهاز iPhone عبر USB (صفحة 5)
 - جهاز Android/iPhone عبر Bluetooth (صفحة 5)
- 2 اضغط **OFF/SRC** لاختيار **[SPOTIFY]**.
- 3 احتفظ بضغط **1/** لعرض **[APP CONTROL]**.
- 4 قم بتدوير القرص **M.C.** لاختيار أحد الخيارات التالية.
 - اختر **[WIRED]** لتوصيل USB.
 - اختر **[BLUETOOTH]** لتوصيل Bluetooth.
- 5 اضغط **OFF/SRC** لاختيار **[SPOTIFY]**.
- 6 قم بفتح تطبيق **Spotify** على الجهاز المحمول ثم بدء التشغيل.

أجهزة USB (مما فيها iPhone/Android™)

(وظيفة iPhone غير متاحة لـ FH-S525BT).

- 1 افتح غطاء منفذ USB.
- 2 قم بتوصيل جهاز iPhone/USB باستخدام كابل مناسب.

توصيل MTP

يمكن توصيل جهاز بنظام التشغيل Android OS 4.0 أو أغلب الإصدارات الأخيرة بالوحدة عبر MTP باستخدام الكابل المرفق مع الجهاز. ولكن، وفقا للجهاز المتصل أو إصدار نظام التشغيل أو أرقام الملفات في الجهاز، قد لا يمكن تشغيل ملفات الصوت/الأغاني بواسطة MTP.

ملاحظة

إذا استخدمت توصيل MTP، يجب ضبط [USB MTP] على [ON] في إعدادات SYSTEM.

AUX

- 1 أدخل قابس ستيريو الصغير في مقبس إدخال AUX.
- 2 اضغط OFF/SRC لاختيار [AUX IN] كمصدر.

Bluetooth

توصيل Bluetooth

- 1 قم بتشغيل وظيفة Bluetooth في الجهاز.
- 2 قم باختيار اسم الوحدة الظاهر على شاشة الجهاز.
- 3 تأكد من ظهور نفس الرقم المؤلف من 6 خانات على هذه الوحدة وعلى الجهاز، ثم اختر [YES] إذا كان نفس الرقم ظاهرا على هذه الوحدة وعلى الجهاز.

هاتف Bluetooth

للرد على مكالمات واردة

- 1 اضغط أي زر عند استقبال مكالمات.

استقبال محطات مضبوطة مسبقا

- 1 اضغط OFF/SRC لاختيار [RADIO].
- 2 اضغط BAND/➔ لاختيار نطاق من [FM1]، [FM2]، [FM3]، [AM]، [SW1] أو [SW2].
- 3 اضغط زر رقم (1/1 إلى 6/6).

ذاكرة أفضل محطات (BSM)

يتم تخزين أقوى ست محطات على أزرار الأرقام (1/1 إلى 6/6).

- 1 بعد اختيار النطاق، اضغط القرص M.C. لعرض القائمة الرئيسية.
- 2 قم بتدوير القرص M.C. لاختيار [FUNCTION] ثم اضغط للتأكيد.
- 3 قم بتدوير القرص M.C. لاختيار [BSM] ثم اضغط للتأكيد.

لتخزين المحطات يدويا

- 1 بينما تستقبل المحطة التي تريد تخزينها، احتفظ بضغط أحد أزرار الأرقام (1/1 إلى 6/6) حتى يتوقف الوميض.

AUX/iPhone®/USB/CD

(لا يتوفر مصدر iPhone عندما يتم ضبط [USB MTP] على [ON] في إعدادات SYSTEM).

التشغيل

قم بفصل سماعات الرأس من الجهاز قبل توصيلها بالوحدة.

CD

(فقط لـ FH-S725BT/FH-S525BT)

- 1 أدخل قرصا في فتحة تحميل القرص بحيث يكون الغلاف متجه للأعلى.

لاخراج قرص، قم بإيقاف التشغيل أولا ثم اضغط ▲.

العمليات المستخدمة بشكل متكرر

الغرض	العملية	
	الوحدة الرئيسية	التحكم عن بعد
تشغيل الطاقة*	اضغط OFF/SRC لتشغيل الطاقة. احتفظ بضغط OFF/SRC لإيقاف تشغيل الطاقة.	اضغط SRC لتشغيل الطاقة. احتفظ بضغط SRC لإيقاف تشغيل الطاقة.
ضبط مستوى الصوت	قم بتدوير القرص M.C.	اضغط VOLUME + أو - . اضغط MUTE لكتم صوت الوحدة. اضغط MUTE مجدداً أو اضغط VOLUME + أو - لإلغاء كتّم الصوت.
اختيار مصدر	اضغط OFF/SRC بشكل متكرر.	اضغط SRC بشكل متكرر.
تغيير معلومات العرض	اضغط DISP OFF/DISP بشكل متكرر. احتفظ بضغط DISP OFF/DISP لإيقاف تشغيل معلومات الشاشة.	اضغط DISP بشكل متكرر.
العودة إلى الشاشة/القائمة السابقة	اضغط BAND /	اضغط ▶/◀ لاختيار المجلد التالي/السابق.
العودة إلى الشاشة العادية من القائمة	احتفظ بضغط BAND /	-
تغيير سطوع الشاشة	احتفظ بضغط BAND /	-
الرد على مكالمة	اضغط أي زر.	اضغط ↵ .
إنهاء مكالمة	اضغط ↵	اضغط ↵ .
تعزيز مستوى الجهير	اضغط BASS . • يمكنك اختيار مستوى الجهير [HI] أو [LOW] في [D.BASS].	-

* عند توصيل سلك هذه الوحدة الأزرق/الأبيض بموصل مفتاح ترحيل ذاتي الهوائي في السيارة، سوف يمتد هوائي السيارة عند تشغيل مصدر هذه الوحدة. لسحب الهوائي، قم بإيقاف تشغيل المصدر.

قائمة الإعدادات

عند ضبط مفتاح الإشعال على ON بعد التركيب، تظهر قائمة الإعدادات على الشاشة.



(فقط لـ FH-S725BT)

لا تستخدم الوحدة في الوضع القياسي عندما يكون نظام مكبر الصوت لوضع الشبكة موصولاً بالوحدة. لا تستخدم الوحدة في وضع الشبكة عندما يكون نظام مكبر الصوت للوضع القياسي موصولاً بالوحدة. قد يسبب هذا تلف مكبرات الصوت.

1 قم بتدوير القرص **M.C.** لاختيار الخيارات ثم اضغط للتأكيد. للمواصلة إلى خيار القائمة التالية، أنت تحتاج لتأكيد اختيارك.

عنصر القائمة	شرح
LANGUAGE [ENG] (إنجليزية)، [ESP] (إسبانية)	اختيار اللغة لعرض المعلومات النصية من ملف صوتي مضغوط.
CLOCK SET	ضبط الساعة. 1 قم بتدوير القرص M.C. لضبط الساعة ثم اضغط للتأكيد. يتحرك المؤشر إلى إعداد الدقائق تلقائياً. 2 قم بتدوير القرص M.C. لضبط الدقائق ثم اضغط للتأكيد.
FM STEP [100]، [50]	اختيار خطوة الموالفة FM من 100 كيلوهرتز أو 50 كيلوهرتز.
AM STEP [10]، [9]	اختيار خطوة الموالفة AM من 10 كيلوهرتز أو 9 كيلوهرتز.
SPEAKER MODE (فقط لـ FH-S725BT)	قم بالتبديل بين وضعي العمليات: وضع الشبكة بمسارين (NETWORK) والوضع القياسي (STANDARD) وفقاً للتوصيلات التي قمت بإنشائها. بعد اختيار الوضع المناسب، قم بتدوير القرص M.C. لاختيار [YES] ثم اضغط للتأكيد. • لا يمكنك إكمال قائمة الإعداد بدون ضبط [SPEAKER MODE].

2 تظهر [QUIT: YES].

للعودة إلى البند الأول من قائمة الإعدادات، قم بتدوير القرص **M.C.** لاختيار [QUIT: NO]، ثم اضغط للتأكيد.

3 قم بضغط القرص **M.C.** لتأكيد الإعدادات.

MVH-S425BT

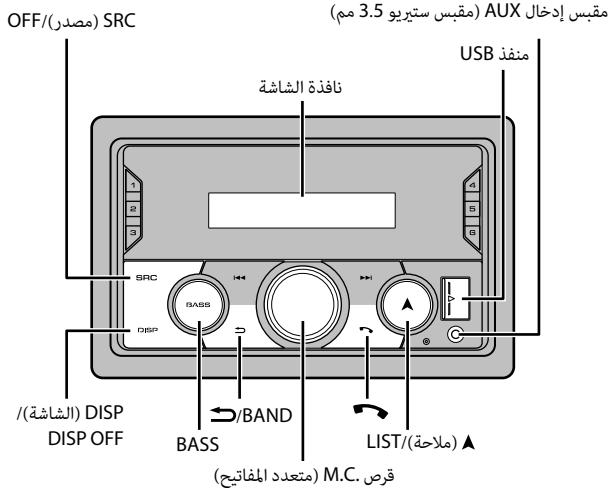

FH-S525BT

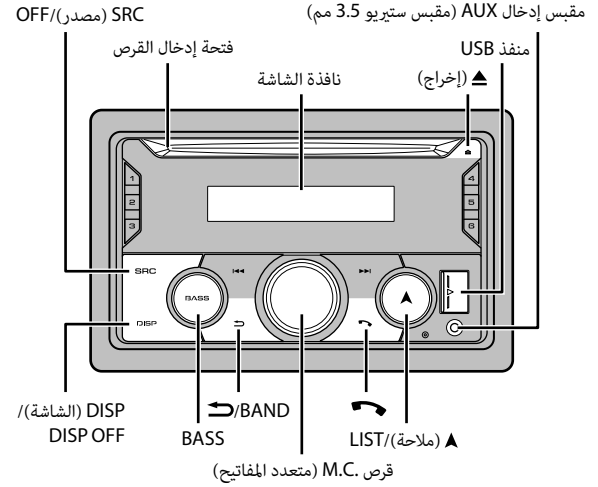

التحكم عن بعد

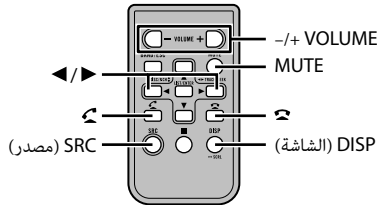

حول دليل التشغيل

يهدف هذا الدليل إلى إرشادك خلال الوظائف الأساسية لهذه الوحدة. لمزيد من التفاصيل، يرجى الرجوع إلى دليل التشغيل المخزن على الموقع.

<https://pioneer-mea.com/en/>



تنبيه

هذا المنتج هو منتج ليزر من الفئة 1 يندرج ضمن معيار السلامة IEC 60825-1:2014.

منتج ليزر من الفئة 1

إذا واجهت مشكلات

إذا لم تعمل هذه الوحدة بصورة صحيحة، فيرجى الاتصال بأقرب وكيل لديك أو محطة خدمة مرخصة من PIONEER.

البدء

العملية الأساسية

FH-S725BT

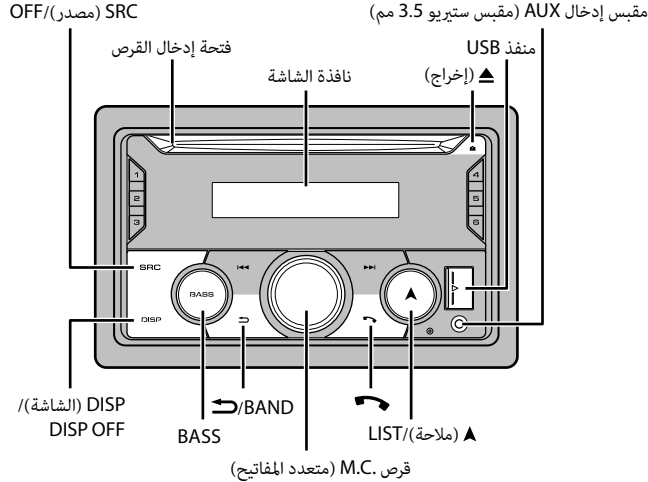

قبل البدء

شكرا لك على شراء المنتج PIONEER هذا لضمان الاستخدام الصحيح، يرجى قراءة هذا الدليل قبل استخدام هذا المنتج. من المهم بشكل خاص أن تقرأ وتنبيه التحذيرات والتنبيهات في هذا الدليل. الرجاء الحفاظ على الدليل في مكان آمن ويمكن الوصول إليه كمرجع في المستقبل.

⚠ تحذير

- لا تحاول تثبيت أو صيانة هذا المنتج بنفسك. إن تثبيت هذا المنتج أو صيانته عن طريق أشخاص بدون تدريب أو خبرة في الأجهزة الإلكترونية وملحقات السيارات من الممكن أن يكون خطراً ومن المحتمل أن يعرضك لخطر صدمة كهربية أو مخاطرة أخرى.
- لا تحاول تشغيل الوحدة أثناء القيادة. تأكد من السير بالسيارة في طريق جانبي وتوقف بالسيارة في منطقة آمنة قبل محاولة استخدام المنظمات في الجهاز.

تنبيه:

القيام بعمليات تحكم أو تعديل أو تنفيذ إجراءات غير تلك المحددة هنا قد يؤدي إلى التعرض لإشعاع خطر.

تنبيه:

استخدام الأجهزة البصرية مع هذا المنتج يزيد من مخاطر إصابة العينين.

⚠ تنبيه

- لا تسمح لهذه الوحدة بأن تتعرض لرطوبة و/أو سوائل. قد تحدث صدمة كهربائية.
- أيضا، يمكن أن تتسبب ملامسة السوائل في تلف هذه الوحدة أو دخان أو سخونة مفرطة.
- احرص دائماً على جعل مستوى الصوت منخفضاً بشكل كافٍ لسماع الأصوات الخارجية.
- تم تقييم هذا المنتج في ظرف جوي معتدل ومداري فيما يخص الصوت والفيديو والأجهزة الإلكترونية المشابهة - متطلبات الأمان IEC 60065.

کیلوهرتز/2 کیلوهرتز/3.15 کیلوهرتز/5
کیلوهرتز/8 کیلوهرتز/12.5 کیلوهرتز
بهره: 12± دسیبل (2 دسیبل گام)
فیلتر بالا گذر (حالت استاندارد):

فرکانس: 25 هرتز/31.5 هرتز/40 هرتز/50
هرتز/63 هرتز/80 هرتز/100 هرتز/125 هرتز/
160 هرتز/200 هرتز/250 هرتز
شیب: 6- دسیبل/اکتاو، 12- دسیبل/اکتاو،
18- دسیبل/اکتاو، 24- دسیبل/اکتاو، OFF

سابووفر/فیلتر پایین گذر (حالت استاندارد):
فرکانس: 25 هرتز/31.5 هرتز/40 هرتز/50
هرتز/63 هرتز/80 هرتز/100 هرتز/125 هرتز/
160 هرتز/200 هرتز/250 هرتز
شیب: 6- دسیبل/اکتاو، 12- دسیبل/اکتاو،
18- دسیبل/اکتاو، 24- دسیبل/اکتاو،
30- دسیبل/اکتاو، 36- دسیبل/اکتاو، OFF

بهره: 10+ دسیبل تا 24- دسیبل (1 دسیبل گام)
فاز: معمولی/معکوس

سطح بلندگو (حالت استاندارد):
10+ دسیبل تا 24- دسیبل (1 دسیبل گام)
همترازی زمانی (حالت استاندارد):
0 سانتیمتر تا 350 سانتیمتر (2.5 سانتیمتر/گام)
فیلتر بالا گذر (HIGH) (حالت شبکه):

فرکانس: 1.25 کیلوهرتز/1.6 کیلوهرتز/2
کیلوهرتز/2.5 کیلوهرتز/3.15 کیلوهرتز/4
کیلوهرتز/5 کیلوهرتز/6.3 کیلوهرتز/8
کیلوهرتز/10 کیلوهرتز/12.5 کیلوهرتز
شیب: 6- دسیبل/اکتاو، 12- دسیبل/اکتاو، 18-
دسیبل/اکتاو، 24- دسیبل/اکتاو
فیلتر بالا گذر (MID) (حالت شبکه):

فرکانس: 25 هرتز/31.5 هرتز/40 هرتز/50
هرتز/63 هرتز/80 هرتز/100 هرتز/125
هرتز/160 هرتز/200 هرتز/250 هرتز
شیب: 6- دسیبل/اکتاو، 12- دسیبل/اکتاو، 18-
دسیبل/اکتاو، 24- دسیبل/اکتاو، OFF

فیلتر پایین گذر (MID) (حالت شبکه):
فرکانس: 1.25 کیلوهرتز/1.6 کیلوهرتز/2
کیلوهرتز/2.5 کیلوهرتز/3.15 کیلوهرتز/4
کیلوهرتز/5 کیلوهرتز/6.3 کیلوهرتز/8
کیلوهرتز/10 کیلوهرتز/12.5 کیلوهرتز

شیب: 6- دسیبل/اکتاو، 12- دسیبل/اکتاو، 18-
دسیبل/اکتاو، 24- دسیبل/اکتاو، OFF
سابووفر (حالت شبکه):

فرکانس: 25 هرتز/31.5 هرتز/40 هرتز/50
هرتز/63 هرتز/80 هرتز/100 هرتز/125
هرتز/160 هرتز/200 هرتز/250 هرتز
شیب: 6- دسیبل/اکتاو، 18- دسیبل/اکتاو،
24- دسیبل/اکتاو، 30- دسیبل/اکتاو، 36-
دسیبل/اکتاو، OFF

بهره: 10+ دسیبل تا 24- دسیبل (1 دسیبل گام)
فاز: معمولی/معکوس
سطح بلندگو (حالت شبکه):
10+ دسیبل تا 24- دسیبل (1 دسیبل گام)
همترازی زمانی (حالت شبکه):
0 سانتیمتر تا 350 سانتیمتر (2.5 سانتیمتر/گام)

پخش کننده CD
(فقط برای FH-S725BT/FH-S525BT)
سیستم: سیستم صوتی دیسک فشرده
دیسک های قابل استفاده: دیسک فشرده
نسبت سیگنال به پارازیت: 94 دسیبل (1 کیلوهرتز)

(شبه IEC-A)
تعداد کانال ها: 2 (استریو)
فرمت رمزگشایی MP3: 2، MPEG-1
Audio Layer 3

فرمت رمزگشایی WMA: نسخه 7، 8، 9، 9.1، 9.2
(صدای 2 کاناله)
فرمت رمزگشایی AAC: MPEG-4 AAC (فقط
رمزگذاری iTunes) (نسخه 10.6 و زودتر)
(فقط FH-S725BT)

فرمت سیگنال WAV: PCM خطی (غیر فشرده)

USB
مشخصات استاندارد USB 2.0 پرسرعت
حداکثر جریان تولیدی: 1.5 آمپر
پروتکل USB:

MSC (کلاس ذخیره انبوه)
MTP (پروتکل انتقال رسانه)
AOA (دسترسی آزاد Android) 2.0
سیستم فایل: FAT12، FAT16، FAT32

فرمت رمزگشایی MP3: 2 & 1، MPEG-1
Audio Layer 3

فرمت رمزگشایی WMA: نسخه 7، 8، 9، 9.1، 9.2
(صدای 2 کاناله)

فرمت رمزگشایی AAC: MPEG-4 AAC (فقط
رمزگذاری iTunes) (نسخه 10.6 و زودتر)
(فقط FH-S725BT/MVH-S425BT)

فرمت رمزگشایی FLAC: v1.2.1 (کدک صوتی بدون
تلفات رایگان)
فرمت سیگنال WAV: PCM خطی (غیر فشرده)

موج یاب FM
محدوده فرکانس: 87.5 مگاهرتز تا 108.0 مگاهرتز
حساسیت قابل استفاده: 11 dBf (75/1.0 μV هم،
تک صدایی، S/N: 30 دسیبل)

نسبت سیگنال به پارازیت: 65 دسیبل (شبه IEC-A)

تیونر AM
محدوده فرکانس: 531 کیلوهرتز تا 1602 کیلوهرتز
(9 کیلوهرتز)

530 کیلوهرتز تا 1640 کیلوهرتز (10
کیلوهرتز)
حساسیت قابل استفاده: 25 μV (20 S/N دسیبل)

نسبت سیگنال به پارازیت: 60 دسیبل (شبه IEC-A)

تیونر SW
محدوده فرکانس:

2 300 کیلوهرتز تا 7 735 کیلوهرتز (2 300
کیلوهرتز تا 2 495 کیلوهرتز، 2 940 کیلوهرتز
تا 4 215 کیلوهرتز، 4 540 کیلوهرتز تا 5 175
کیلوهرتز، 5 820 کیلوهرتز تا 6 455 کیلوهرتز،
7 100 کیلوهرتز تا 7 735 کیلوهرتز)

9 500 کیلوهرتز تا 21 975 کیلوهرتز (9 500
کیلوهرتز تا 10 135 کیلوهرتز، 11 580
کیلوهرتز تا 12 215 کیلوهرتز، 13 570
کیلوهرتز تا 13 870 کیلوهرتز، 15 100
کیلوهرتز تا 15 735 کیلوهرتز، 17 500
کیلوهرتز تا 17 985 کیلوهرتز، 18 015
کیلوهرتز تا 18 135 کیلوهرتز، 21 340
کیلوهرتز تا 21 975 کیلوهرتز)

حساسیت قابل استفاده: 28 μV (20 S/N دسیبل)
نسبت سیگنال به پارازیت: 60 دسیبل (شبه IEC-A)

Bluetooth

نسخه: Bluetooth 4.0 مورد تایید
توان خروجی: حداکثر 4 dBm (توان کلاس 2)
نسخه BLE (Bluetooth Low Energy): 4.0 مورد
تایید

قدرت خروجی BLE (Bluetooth Low Energy):
حداکثر 3 dBm +
باند(ها)ی فرکانس: 2 400 مگاهرتز تا 2 483.5
مگاهرتز

پروفایل های Bluetooth:
GAP (پروفایل دسترسی عمومی)
SDAP (پروفایل برنامه کشف خدمات)
HFP (پروفایل هندزفری) 1.6
PBAP (پروفایل دسترسی به دفترچه تلفن)
A2DP (پروفایل توزیع پیشرفته صدا)
AVRCP (پروفایل کنترل از راه دور صوتی/
تصویری) 1.5
SPP (پروفایل درگاه سری) 1.1

نکته

ممکن است مشخصات و طراحی بدون اعلام تغییر
کند.

رفع عیب

صفحه نمایش بطور خودکار به صفحه نمایش عادی باز می‌گردد.
 - برای حدود 30 ثانیه هیچ عملیاتی انجام نشود.
 - یک عمل انجام دهید.

محدوده پخش تکراری بطور غیر منتظره تغییر می‌کند.

- بسته به محدوده پخش تکراری، محدوده انتخاب شده ممکن است در هنگام انتخاب یک پوشه یا قطعه دیگر یا درحین حرکت سریع روزه جلو/روبه عقب، تغییر کند.
 - محدوده پخش تکراری را دوباره انتخاب کنید.

یک پوشه فرعی پخش نمی‌شود.
 - پوشه‌های فرعی هنگامیکه [FLD] (تکرار پوشه) انتخاب شده، نمی‌توانند پخش شوند.
 - محدوده پخش تکراری دیگری را انتخاب کنید.

صدا متناوب است.

- شما از دستگاهی مانند یک تلفن همراه استفاده می‌کنید که ممکن است تداخل صوتی ایجاد کند.
 - دستگاه‌های الکتریکی که ممکن است تداخل ایجاد کنند را از دستگاه دور کنید.

صدای ایجاد صوتی Bluetooth پخش نمی‌شود.
 - روی تلفن همراه متصل شده با Bluetooth، یک تماس تلفنی درحال انجام است.

- هنگامیکه تماس تلفنی تمام شود، صدا پخش خواهد شد.

- تلفن همراه متصل شده با Bluetooth هم اکنون درحال استفاده است.

- از تلفن همراه استفاده نکنید.
 - پس از یک تماس تلفنی انجام شده با تلفن همراه متصل شده با Bluetooth، ارتباط بین این دستگاه و تلفن همراه بدرستی برقرار نشده است.
 - دوباره بین این دستگاه و تلفن همراه، یک اتصال Bluetooth برقرار کنید.

دستورالعمل‌های کاربرد

دیسک‌ها و پخش‌کننده
 (فقط برای FH-S725BT/FH-S525BT)
 • فقط از دیسک‌هایی استفاده کنید که دارای یکی از دو لوگوی زیر هستند.



• از دیسک‌های 12 سانتیمتری استفاده کنید.
 • فقط از دیسک‌های معمول و کاملاً مدور استفاده کنید.
 • دیسک‌های نوع زیر نمی‌توانند با این دستگاه استفاده شوند:

- DualDiscs (دیسک‌های دوتایی)
 • دیسک‌های 8 سانتیمتری؛ بکارگیری چنین دیسک‌هایی با یک آداپتور ممکن است موجب عملکرد نادرست دستگاه شود.
 • دیسک‌های با شکل خاص
 • دیسک‌هایی بجز CD ها

• دیسک‌های آسیب دیده شامل دیسک‌هایی که ترک خوردگی، شکستگی یا پیچ خوردگی دارند
 • دیسک‌های CD-R/RW که نهایی نشده‌اند
 • از نوشتن یا بکار بردن مواد شیمیایی بر روی سطح دیسک‌ها خودداری کنید.

• برای تمیز کردن یک CD، دیسک را با یک پارچه نرم از سمت مرکز به بیرون پاک کنید.

• رطوبت ممکن است بطور موقت عملکرد پخش‌کننده را معیوب سازد. حدود یک ساعت اجازه دهید بدون کارکرد بماند تا با دمای گرم تر تطبیق یابد.
 • همچنین، دیسک‌های مرطوب را با یک پارچه نرم خشک کنید.

• هنگام استفاده از دیسک‌هایی که امکان چاپ برجسب روی سطوح آنها ممکن است، دستورالعمل‌ها و هشدارهای دیسک‌ها را بررسی کنید. بسته به دیسک‌ها، ممکن است وارد و خارج کردن آنها امکان

پذیر نباشد. استفاده از چنین دیسک‌هایی ممکن است موجب آسیب دیدن این تجهیزات شود.
 • هیچگونه برجسب تجاری یا سایر موارد را روی دیسک‌ها قرار ندهید.
 • دیسک‌ها ممکن است پیچ خورده و باعث غیرقابل پخش شدن دیسک شود.
 • ممکن است برجسب‌ها درحین پخش جدا شده و مانع از خروج دیسک شود. این امر ممکن است موجب آسیب دیدن این تجهیزات شود.

دستگاه ذخیره سازی USB

• اتصالات از طریق هاب‌های USB پشتیبانی نمی‌شوند.
 • قبل از رانندگی، دستگاه ذخیره سازی USB را کاملاً محکم کنید. از افتادن دستگاه ذخیره سازی USB روی زمین و گیر کردن آن زیر پدال ترمز یا گاز جلوگیری کنید.
 • بسته به دستگاه ذخیره سازی USB، مشکلات زیر ممکن است رخ دهند.
 • عملیات ممکن است متفاوت باشند.
 • دستگاه ذخیره سازی ممکن است شناسایی نشود.
 • ممکن است فایل‌ها به درستی پخش نشوند.
 • هنگامیکه به رادیو گوش می‌دهید، دستگاه ممکن است تداخل صوتی ایجاد کند.

iPhone

(فقط برای FH-S725BT/MVH-S425BT)
 • از قرار دادن iPhone در مکان‌هایی با دمای زیاد خودداری کنید.
 • هنگام رانندگی، iPhone را کاملاً محکم کنید. از افتادن iPhone بر روی زمین و گیر کردن آن زیر پدال ترمز یا گاز جلوگیری کنید.
 • متن‌ناسازگار ذخیره شده روی iPhone توسط دستگاه نمایش داده نمی‌شود.

خصوصیات

عمومی

منبع برق مجاز: 14.4 ولت برق مستقیم (محدوده ولتاژ مجاز: 12.0 ولت تا 14.4 ولت برق مستقیم)

سیستم اتصال زمینی: نوع منفی

حداکثر جریان مصرفی: 10.0 آمپر
 ابعاد (عرض × ارتفاع × عمق):
 (FH-S725BT/S525BT)

DIN

شاسی: 178 میلی‌متر × 100 میلی‌متر × 165 میلی‌متر

دماغه: 188 میلی‌متر × 118 میلی‌متر × 16 میلی‌متر

D

شاسی: 178 میلی‌متر × 100 میلی‌متر × 165 میلی‌متر

میلی‌متر

دماغه: 170 میلی‌متر × 96 میلی‌متر × 16 میلی‌متر

(MVH-S425BT)

DIN

شاسی: 178 میلی‌متر × 100 میلی‌متر × 97 میلی‌متر

دماغه: 188 میلی‌متر × 118 میلی‌متر × 16 میلی‌متر

میلی‌متر

D

شاسی: 178 میلی‌متر × 100 میلی‌متر × 97 میلی‌متر

دماغه: 170 میلی‌متر × 96 میلی‌متر × 16 میلی‌متر

وزن: 1.3 کیلوگرم (FH-S725BT/S525BT)،

0.7 کیلوگرم (MVH-S425BT)

صدا

(حالت شبکه فقط برای FH-S725BT در دسترس می‌باشد.)

حداکثر توان خروجی:

• 50 وات × 4 کاناله/4 اهم (برای عدم وجود ساپوفر)

• 50 وات × 2 کاناله/4 اهم × 70 وات × 1 کاناله/2 اهم (برای ساپوفر)

خروجی برق متوالی:

• 22 وات × 4 (50 هرتز تا 15000 هرتز، 5٪ THD، 4 اهم بار، درحین کارکرد هر دو کانال)

مقاومت بار: 4 اهم (4 اهم تا 8 اهم) 2 اهم برای 1 کاناله (مجاز است)

حداکثر سطح خروجی ازپیش تولید شده: 2.0 ولت

تراز کننده (ترازکننده گرافیکی 13 بانده):

فرکانس: 50 هرتز/80 هرتز/125 هرتز/200 هرتز/315 هرتز/500 هرتز/800 هرتز/1.25

نصب میکروفن

میکروفن باید مستقیماً در جلوی راننده و در یک فاصله مناسب قرار بگیرد تا صدای آنها را بطور واضح دریافت کند.

⚠ احتیاط

اینکه اجازه دهید سیم میکروفن دور پایه فرمان یا اهرم دنده پیچید بسیار خطرناک است. مطمئن شوید میکروفن را طوری نصب کنید که مانع رانندگی نشود. توصیه می شود از گیره ها (فروش جداگانه) برای منظم کردن سیم ها استفاده کنید.

نکته

بسته به مدل ماشین، طول کابل میکروفن ممکن است هنگام اتصال میکروفن روی آفتاب گیری خیلی کوتاه باشد. در چنین حالتی، میکروفن را روی پایه فرمان نصب کنید.

برای نصب روی آفتابگیر

1 سیم میکروفن را درون فرورفتگی جای دهید.

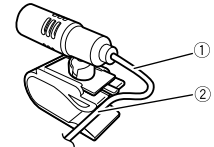

① سیم میکروفن
② فرورفتگی

2 گیره میکروفن را روی آفتابگیر نصب کنید. پایین آوردن آفتابگیر، میزان تشخیص صدا را کاهش می دهد.

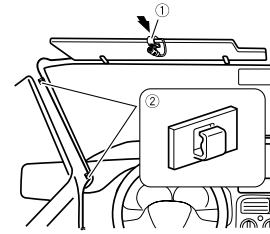

① گیره میکروفن
② گیره‌ها

از گیره‌های فروش جداگانه برای محکم کردن سیم در مکان‌های ضروری درون وسیله نقلیه استفاده کنید.

برای نصب روی پایه فرمان

1 درحالی که زیانه را می فشارید، پایه میکروفن را با لغزاندن از گیره میکروفن جدا کنید.

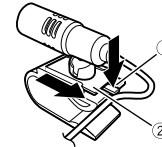

① گیره
② پایه میکروفن

2 میکروفن را در طرف عقب پایه فرمان نصب کنید.

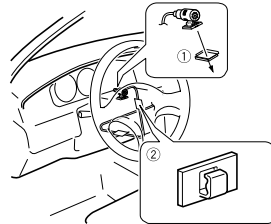

① نوار دوطرفه
② گیره‌ها

از گیره‌های فروش جداگانه برای محکم کردن سیم در مکان‌های ضروری درون وسیله نقلیه استفاده کنید.

نکته

میکروفن را روی پایه فرمان و به دور از فرمان نصب کنید.

تنظیم زاویه میکروفن

زاویه میکروفن می‌تواند تنظیم شود.



2 پیچ ها را در هر طرف محکم کنید.

FH-S725BT/FH-S525BT

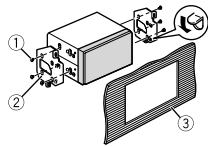

MVH-S425BT

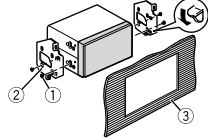

- 1 پیچ خودکار (5 میلیمتر x 9 میلیمتر)
- 2 قلاب اتصال
- 3 داشبوردها یا کنسول

جدا کردن واحد (نصب شده یا پایه اتصال
ضمیمه شده)

1 حلقه تزئین را جدا کنید.

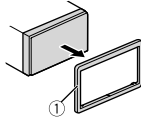

1 حلقه تزئین

- رها کردن پانل جلو، دسترسی به حلقه تزئین را آسان تر می کند.

2 کلیدهای تخلیه ضمیمه شده در دو طرف دستگاه را وارد کنید تا درجای خود کلیک کنند.

3 دستگاه را از داشبوردها بیرون بکشید.

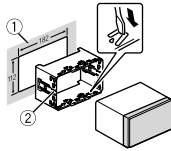
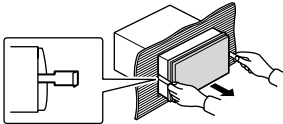

1 داشبوردها

2 پایه اتصال

- مطمئن شوید که واحد بطور محکم در جای خود نصب شده باشد. نصب ناپایدار ممکن است موجب جوش یا سایر عملکردهای نادرست شود.

3 حلقه تزئین را متصل کنید.

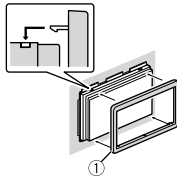

1 حلقه تزئین

هنگام استفاده نکردن از پایه اتصال ضمیمه شده

1 موقعیت مناسبی که سوراخ های روی قلاب و کناره دستگاه باهم جفت می شوند را مشخص کنید.

FH-S725BT/FH-S525BT

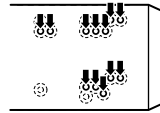

MVH-S425BT

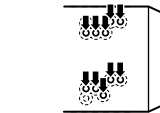

4 به خروجی جلو

5 بلندگوی جلو

6 به خروجی عقب یا خروجی سابووفر

7 بلندگو یا سابووفر عقب

نصب

مهم

قبل از نصب نهایی، تمام اتصالات و سیستم ها را

بررسی کنید.

• از قطعات غیرمجاز استفاده نکنید زیرا ممکن است موجب عملکرد نادرست شود.

• اگر نصب کردن نیازمند سوراخ کردن یا سایر تغییرات در وسیله نقلیه می باشد، یا فروشنده خود مشورت کنید.

• از نصب کردن این دستگاه در مکان هایی خودداری کنید که:

- ممکن است با عملکرد وسیله نقلیه تداخل ایجاد کند.

- ممکن است بر اثر یک توقف ناگهانی موجب آسیب یک سرنشین شود.

• این واحد را در جایی نصب کنید که از مکان های گرم

مانند نزدیکی خروجی بخاری دور باشد.

• عملکرد بهینه دستگاه

• هنگامی صورت می گیرد که 60 درجه

دستگاه در یک زاویه کمتر از

60 درجه نصب شود.

• هنگام نصب، برای اطمینان از پخش مناسب گرما

در هنگام استفاده از این دستگاه، مطمئن شوید که

فضای کافی در پشت پانل عقب قرار داده و تمام سیم

های رهاشده را ببندید تا منافذ را مسدود نکنند.

های رهاشده را ببندید تا منافذ را مسدود نکنند.

های رهاشده را ببندید تا منافذ را مسدود نکنند.

های رهاشده را ببندید تا منافذ را مسدود نکنند.

های رهاشده را ببندید تا منافذ را مسدود نکنند.

های رهاشده را ببندید تا منافذ را مسدود نکنند.

های رهاشده را ببندید تا منافذ را مسدود نکنند.

های رهاشده را ببندید تا منافذ را مسدود نکنند.

های رهاشده را ببندید تا منافذ را مسدود نکنند.

های رهاشده را ببندید تا منافذ را مسدود نکنند.

های رهاشده را ببندید تا منافذ را مسدود نکنند.

های رهاشده را ببندید تا منافذ را مسدود نکنند.

های رهاشده را ببندید تا منافذ را مسدود نکنند.

های رهاشده را ببندید تا منافذ را مسدود نکنند.

های رهاشده را ببندید تا منافذ را مسدود نکنند.

های رهاشده را ببندید تا منافذ را مسدود نکنند.

های رهاشده را ببندید تا منافذ را مسدود نکنند.

های رهاشده را ببندید تا منافذ را مسدود نکنند.

FH-S725BT

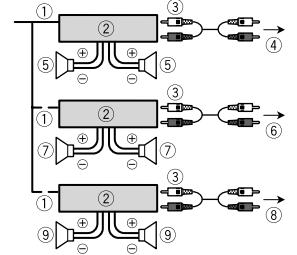

1 کنترل از راه دور سیستم

به سیم آبی/سفید متصل کنید.

2 آمپلی فایر برق (فروش جداگانه)

3 توسط سیم های RCA متصل کنید (فروش

جداگانه)

4 به خروجی عقب (STD) یا خروجی محدوده

متوسط (NW)

5 بلندگوی عقب (STD) یا بلندگوی محدوده متوسط

(NW)

6 به خروجی جلو (STD) یا خروجی محدوده بالا

(NW)

7 بلندگوی جلو (STD) یا بلندگوی محدوده بالا

(NW)

8 به خروجی سابووفر

سابووفر

FH-S525BT/MVH-S425BT

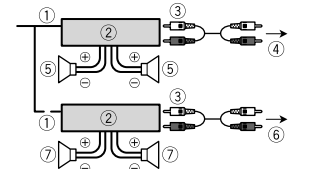

1 کنترل از راه دور سیستم

به سیم آبی/سفید متصل کنید.

2 آمپلی فایر برق (فروش جداگانه)

3 توسط سیم های RCA متصل کنید (فروش

جداگانه)

نصب پایه DIN

1 پایه اتصال ضمیمه شده را درون داشبور وارد کنید.

2 با استفاده از یک پیچ گوشتی، زبانه های فلزی را

در جای خود خم کنید (90 درجه) تا پایه اتصال

محکم شود.

محکم شود.

محکم شود.

محکم شود.

5) بلندگوی عقب (STD) یا بلندگوی محدوده متوسط

(NW)

6) سفید

7) سفید/سیاه

8) خاکستری

9) خاکستری/سیاه

10) سبز

11) سبز/سیاه

12) بنفش

13) بنفش/سیاه

14) سیاه (شاسی به زمین)

به یک قسمت فلزی، تمیز و بدون رنگ متصل کنید.

15) زرد

به پایانه تامین برق ثابت 12 ولت متصل کنید.

16) قرمز

به پایانه کنترل شده توسط سوئیچ احتراق (12 ولت

برق مستقیم) متصل کنید.

17) آبی/سفید

به پایانه کنترل سیستم آمپلی فایر برق یا پایانه

کنترل تقویت آنتن خودکار (حداکثر 300 میلی آمپر

12 ولت برق مستقیم) متصل کنید.

18) سابووفر (4 اهم)

19) هنگام استفاده از یک سابووفر 2 اهمی، مطمئن

شوید که سابووفر را به سیم های بنفش و بنفش/

سیاه این دستگاه متصل کنید. هیچ چیز را به سیم

های سبز و سبز/سیاه متصل نکنید.

20) استفاده نمی شود.

21) سابووفر (4 اهم) $2 \times$

22) نارنجی/سفید فقط برای (FH-S725BT)

به سیگنال نور ماشین متصل کنید.

نکته

منوی اولیه این دستگاه را تغییر دهید. به

[REAR-SP]/[SP-P/O MODE] مراجعه کنید.

خروجی سابووفر این دستگاه، یک صدایی است.

آمپلی فایر برق (فروش جداگانه)

هنگام استفاده از آمپلی فایر اختیاری، این اتصالات را

انجام دهید.

سیم برق

هنگام عدم اتصال سیم بلندگوی عقب به یک سابووفر،

این اتصالات را انجام دهید.

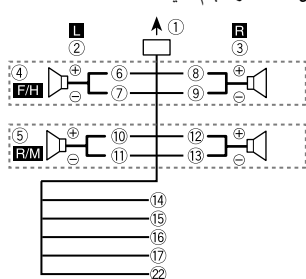

هنگام استفاده از یک سابووفر بدون آمپلی فایر
اختیاری، این اتصالات را انجام دهید.

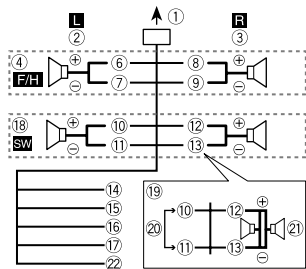

مهم

در صورت 19) دو سابووفر 4 اهمی سیم کشی
شده بطور موازی، یک بار الکتریکی 2 اهمی را نمایش
می دهند.

1) به ورودی سیم برق

2) چپ

3) راست

4) بلندگوی جلو (STD) یا بلندگوی محدوده زیاد

(NW)

این دستگاه

FH-S725BT

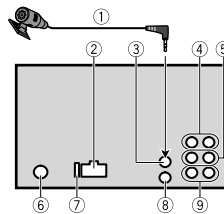

FH-S525BT/MVH-S425BT

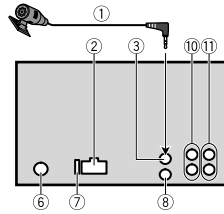

1) میکروفن (3 متر)

2) ورودی سیم برق

3) ورودی میکروفن

4) خروجی عقب (STD) یا خروجی محدوده متوسط

(NW)

5) خروجی جلو (STD) یا خروجی محدوده بالا

(NW)

6) ورودی آنتن

7) فیوز (10 آمپر)

8) ورودی راه دور سیم دار

آداپتور کنترل از راه دور با سیم سخت می تواند

متصل شود (فروش جداگانه).

9) خروجی سابووفر

10) خروجی عقب یا خروجی سابووفر

11) خروجی جلو

کشی، نوارچسب را دور سیم هایی که با قسمت

های فلزی در تماس است بپیچید.

تمام سیم ها را دور از قسمت های متحرک مانند

اهرم دنده یا ریل های صندلی قرار دهید.

تمام سیم ها را دور از مکان های گرم مانند نزدیکی

خروجی بخاری قرار دهید.

سیم زرد را با انتقال آن از درون سوراخ به محفظه

موتور به باتری متصل نکنید.

تمام رابط های سیم متصل نشده را با نوار عایق

پوشانید.

سیم ها را کوتاه نکنید.

هرگز پوشش عایق سیم برق این دستگاه را برای

اشتراک برق با سایر دستگاه ها نبرید. ظرفیت

جریان سیم محدود است.

از یک فیوز با درجه توصیه شده استفاده کنید.

هرگز سیم منفی بلندگو را مستقیماً به زمین متصل

نکنید.

هرگز سیم های منفی بلندگوهای جداگانه را به هم

متصل نکنید.

• هنگامیکه این دستگاه روشن است، سیگنال های

کنترل از طریق سیم آبی/سفید ارسال می شوند.

این سیم را به سیستم کنترل از راه دور یک آمپلی فایر

خارجی یا پایانه کنترل تقویت آنتن خودکار (حداکثر

300 میلی آمپر 12 ولت برق مستقیم) متصل کنید.

اگر وسیله نقلیه دارای یک آنتن شیشه ای است، آنرا

به پایانه تقویت تامین برق آنتن متصل کنید.

• هرگز سیم آبی/سفید را به پایانه برق یک آمپلی فایر

خارجی متصل نکنید. همچنین هرگز آنرا به پایانه

برق آنتن خودکار متصل نکنید. انجام این کار موجب

تخلیه باتری یا یک عملکرد نادرست می شود.

• نماد گرافیکی  که بر روی محصول قرار دارد،

به معنی جریان مستقیم است.

تنظیمات

شما می توانید تنظیمات متنوعی را در منوی اصلی تنظیم کنید.

1

درجه **M.C.** را برای نمایش منوی اصلی فشار دهید.

2

درجه **M.C.** را برای انتخاب یکی از گروه های زیر بچرخانید، سپس برای تایید فشار دهید.

• تنظیمات FUNCTION

• تنظیمات AUDIO

• تنظیمات SYSTEM

• تنظیمات ILLUMINATION

• تنظیمات MIXTRAX

• تنظیمات MICROPHONE

3

درجه **M.C.** را برای انتخاب گزینه ها بچرخانید، سپس برای تایید فشار دهید.

اتصالات/نصب

فهرست قطعات همراه

- این محصول (1x)
- پیچ خودکار (5 میلیمتر × 9 میلیمتر) (4×)1*
- قاب پل (1x)
- محفظه نصب (1x)
- کابل برق (1x)
- میکروفون (3 متر) (1x)
- کنترل از راه دور (1x)
- کلید خارج کردن (2x)
- MVH-S425BT 1*
- FH-S725BT/S525BT 2*

اتصالات

(حالت شبکه فقط برای FH-S725BT در دسترس

می باشد).

در ادامه، "NW" نمایانگر حالت شبکه و "STD" نمایانگر حالت استاندارد می باشد. مطابق اتصالاتی که برقرار نموده اید، حالت بلندگو را به حالت استاندارد (STD) یا حالت شبکه (NW) تغییر دهید.

⚠ هشدار

- هنگامیکه خروجی بلندگو توسط 4 کانال استفاده می شود، از بلندگوها در 50 وات (حداکثر قدرت ورودی) و بین 4 اهم تا 8 اهم (مقدار آمپدانس) استفاده کنید. برای این واحد از بلندگوهای 1 اهم تا 3 اهم استفاده نکنید.
- هنگامیکه خروجی بلندگوی عقب توسط 2 اهم از سابووفر استفاده می شود، از بلندگوها در 70 وات (حداکثر قدرت ورودی) استفاده کنید.
- * لطفاً برای یک روش اتصال، به اتصالات مراجعه نمایید.
- سیم سیاه برای اتصال به زمین است. هنگام نصب این دستگاه یا آمپلی فایر برق (فروش جداگانه) مطمئن شوید که ابتدا سیم اتصال به زمین را وصل کنید. مطمئن شوید که سیم اتصال به زمین بدرستی به قسمت های فلزی بدنه ماشین متصل شده باشد.

سیم اتصال به زمین آمپلی فایر برق و این دستگاه با یک دستگاه دیگر، باید بطور جداگانه با پیچ های متفاوت به ماشین متصل شده باشند. اگر پیچ سیم اتصال به زمین شل شده یا بیفتد، می تواند به آتش سوزی، تولید دود یا عملکرد نادرست منجر شود.

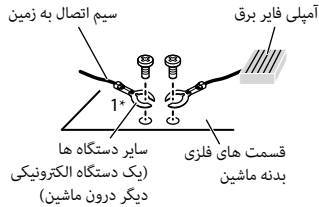

1* برای این دستگاه ضمیمه نشده

🔧 مهم

- هنگام نصب این دستگاه در یک وسیله نقلیه فاقد موقعیت ACC (لوازم جانبی) روی سوئیچ احتراق، عدم اتصال سیم قرمز به پایانه تشخیص عملکرد کلید احتراق ممکن است موجب تخلیه باتری شود.



بدون موقعیت ACC



موقعیت ACC

- این دستگاه را فقط با یک باتری 12 ولتی و اتصال منفی به زمین استفاده کنید. عدم انجام این کار ممکن است موجب آتش سوزی یا عملکرد نادرست شود.
- برای جلوگیری از اتصال، گرم شدن بیش از حد یا عملکرد نادرست، حتماً از دستورالعمل های زیر پیروی کنید.
- قبل از نصب، پایانه منفی باتری را قطع کنید.
- سیم کشی را با گیره های مخصوص سیم یا نوارچسب محکم کنید. برای محافظت از سیم

استفاده از Pioneer Smart Sync/APP

⚠ هشدار

از بکارگیری برنامه درجه‌ن رانندگی خودداری کنید. قبل از اینکه بخواهید از کنترل‌های روی برنامه استفاده کنید، حتماً از جاده خارج شده و وسیله نقلیه خود را در مکان امنی پارک کنید.

اطلاع

توصیه می‌شود که واژه "Pioneer Smart Sync" در قسمت جستجو وارد شود تا این برنامه جستجو شود.

Pioneer Smart Sync



برقراری اتصال با Pioneer Smart Sync

(عملکرد iPhone برای FH-S525BT در دسترس نمی‌باشد.)

- 1 درجه **M.C.** را برای نمایش منوی اصلی فشار دهید.
- 2 درجه **M.C.** را برای انتخاب [SYSTEM] بچرخانید، سپس برای تایید فشار دهید.
- 3 درجه **M.C.** را برای انتخاب [APP CONTROL] بچرخانید، سپس برای تایید فشار دهید.
- 4 برای انتخاب یکی از موارد زیر، درجه **M.C.** را بچرخانید.
 - [WIRED] را برای اتصال USB انتخاب کنید.
 - [BLUETOOTH] را برای اتصال Bluetooth انتخاب کنید.
- 5 درجه **M.C.** را برای انتخاب [AUTO APP CONN] بچرخانید، سپس برای تایید فشار دهید.
- 6 درجه **M.C.** را برای انتخاب [ON] بچرخانید، سپس برای تایید فشار دهید.
- 7 این واحد را به دستگاه موبایل متصل کنید.
 - دستگاه Android/iPhone توسط USB (صفحه 5)
 - دستگاه Android/iPhone توسط Bluetooth (صفحه 5)Pioneer Smart Sync روی دستگاه بطور خودکار آغاز می‌شود.

نکته

همچنین صرف‌نظر از تنظیم شدن [AUTO APP CONN] روی [ON] یا [OFF]، می‌توانید موارد زیر را انجام دهید تا Pioneer Smart Sync آغاز شود.
• برای دستگاه‌هایی به غیر از دستگاه Android متصل شده با USB، برای انتخاب یک منبع **SRC/OFF** را فشار دهید و درجه **M.C.** را فشار داده و نگه دارید.
• برای iPhone، Pioneer Smart Sync روی دستگاه موبایل خود روانه سازید.

عملکردهای اولیه

هدف	عملکرد
اتمام یک تماس تلفنی	را فشار دهید.
رد یک تماس تلفنی	هنگام دریافت یک تماس تلفنی، را فشار داده و نگه دارید.

تشخیص صدا

(عملکرد iPhone برای FH-S525BT در دسترس نمی‌باشد.)
این عملکرد فقط هنگامی در دسترس است که یک iPhone/Android مجهز به تشخیص صدا توسط Bluetooth به دستگاه متصل شده باشد.

1 را فشار داده و نگه دارید و سپس با میکروفون صحبت کنید تا دستورات صوتی وارد شوند.

برای خروج از حالت تشخیص صدا، **BAND** را فشار دهید.

Spotify®

(اگر در تنظیمات SYSTEM، USB MTP] روی [ON] تنظیم شده باشد، در دسترس نمی‌باشد.)

گوش دادن به Spotify

(عملکرد iPhone برای FH-S525BT در دسترس نمی‌باشد.)
قبل از استفاده، سفت افزار برنامه Spotify را به آخرین نسخه بروز رسانی کنید.

- 1 این واحد را به دستگاه موبایل متصل کنید.
 - iPhone توسط USB (صفحه 5)
 - دستگاه Android/iPhone توسط Bluetooth (صفحه 5)
- 2 **OFF/SRC** را برای انتخاب [SPOTIFY] فشار دهید.
- 3 **1/** را فشار داده و نگه دارید تا [APP CONTROL] نمایش داده شود.
- 4 برای انتخاب یکی از موارد زیر، درجه **M.C.** را بچرخانید.
 - [WIRED] را برای اتصال USB انتخاب کنید.
 - [BLUETOOTH] را برای اتصال Bluetooth انتخاب کنید.
- 5 **OFF/SRC** را برای انتخاب [SPOTIFY] فشار دهید.
- 6 برنامه Spotify را روی دستگاه موبایل روانه کرده و پخش را شروع کنید.

دستگاه های USB (شامل Android™) / iPhone

(عملکرد iPhone برای FH-S525BT در دسترس نمی باشد.)

- 1 پوشش درگاه USB را باز کنید.
- 2 دستگاه iPhone/USB را با استفاده از یک کابل مناسب متصل کنید.

اتصال MTP

یک دستگاه دارای سیستم عامل Android 4.0 یا اکثر نسخه های بالاتر، می تواند توسط MTP با استفاده از کابل ضمیمه شده همراه با دستگاه، به واحد متصل شود. اگرچه، بسته به دستگاه متصل شده، نسخه سیستم عامل یا تعداد فایل های درون دستگاه، ممکن است فایل های صوتی/آهنگ ها نتوانند توسط MTP پخش شوند.

نکته

اگر از یک اتصال MTP استفاده می کنید، در تنظیمات SYSTEM، USB MTP] باید روی [ON تنظیم شود.

AUX

- 1 اتصال کوچک استریو را درون فیش ورودی AUX قرار دهید.
- 2 OFF/SRC را برای انتخاب [AUX IN] به عنوان منبع فشار دهید.

Bluetooth

اتصال Bluetooth

- 1 عملکرد Bluetooth دستگاه را روشن کنید.
- 2 نام واحد اصلی که در صفحه نمایش دستگاه نشان داده شده را انتخاب کنید.
- 3 مطمئن شوید که شماره 6 رقمی یکسانی روی واحد اصلی و دستگاه ظاهر شود، و اگر اعداد 6 رقمی نمایش داده شده روی واحد اصلی و دستگاه یکسان هستند، [YES] را انتخاب کنید.

تلفن Bluetooth

- برای پاسخ به یک تماس تلفنی
- 1 هنگام دریافت یک تماس تلفنی، دکمه ای را فشار دهید.

دریافت ایستگاه های از پیش تنظیم شده

- 1 OFF/SRC را برای انتخاب [RADIO] فشار دهید.
- 2 BAND → را برای انتخاب باند از بین [FM1]، [FM2]، [FM3]، [AM]، [SW1] یا [SW2] فشار دهید.
- 3 یک دکمه شماره (1/6 تا 6/6) را فشار دهید.

حافظه بهترین ایستگاه ها (BSM)

شش مورد از قویترین ایستگاه ها روی دکمه های شماره (1/6 تا 6/6) ذخیره می شوند.

- 1 پس از انتخاب کردن باند، درجه M.C. را برای نمایش منوی اصلی فشار دهید.
- 2 درجه M.C. را برای انتخاب [FUNCTION] بچرخانید، سپس برای تایید فشار دهید.
- 3 درجه M.C. را برای انتخاب [BSM] بچرخانید، سپس برای تایید فشار دهید.

برای ذخیره ایستگاه ها بطور دستی

- 1 درحین دریافت ایستگاهی که می خواهید ذخیره کنید، یکی از دکمه های شماره (1/6 تا 6/6) را فشار داده و نگه دارید تا چشمک زدن آن متوقف شود.

AUX/iPhone® /USB/CD

(اگر در تنظیمات SYSTEM، USB MTP] روی [ON تنظیم شده باشد، منبع iPhone در دسترس نمی باشد.)

پخش کردن

قبل از اتصال دستگاه به این دستگاه، هدفون ها را از آن جدا کنید.

CD

- (فقط برای FH-S725BT/FH-S525BT)
- 1 یک دیسک را با طرف برچسب رو به بالا، درون شکاف قرار دادن دیسک وارد کنید.
- برای خارج کردن یک دیسک، ابتدا پخش را متوقف کرده سپس ▲ را فشار دهید.

هدف	عملکرد	
	کنترل از راه دور	دستگاه اصلی
روشن کردن*	برای روشن کردن، OFF/SRC را فشار دهید. برای خاموش کردن، OFF/SRC را فشار داده و نگه دارید.	برای روشن کردن، SRC را فشار دهید. برای خاموش کردن، SRC را فشار داده و نگه دارید.
تنظیم کردن صدا	درجه M.C. را بچرخانید.	VOLUME + یا - را فشار دهید. برای قطع صدای دستگاه، MUTE را دوباره فشار دهید یا VOLUME + یا - را برای لغو سکوت فشار دهید.
انتخاب یک منبع تغییر اطلاعات نمایش	OFF/SRC را مکررا فشار دهید. DISP OFF/DISP را مکررا فشار دهید.	SRC را مکررا فشار دهید. DISP را مکررا فشار دهید.
بازگشت به نمایش/لیست قبلی	BAND را فشار دهید.	برای انتخاب پوشه بعدی/قبلی ▶/◀ را فشار دهید.
بازگشت به نمایش عادی از منو	BAND را فشار داده و نگه دارید.	-
تغییر دادن روشنایی صفحه نمایش	BAND را فشار داده و نگه دارید.	-
پاسخ به یک تماس تلفنی	دکمه‌ای را فشار دهید.	☎ را فشار دهید.
اقدام یک تماس تلفنی	☎ را فشار دهید.	☎ را فشار دهید.
افزودن سطح باس	BASS را فشار دهید. • می‌توانید سطح باس ([HI]) یا ([LOW]) را در [D.BASS] انتخاب کنید.	-

* وقتی سیم آبی/سفید این دستگاه به ترمینال کنترل تقویت آنتن خودکار وسیله نقلیه متصل باشد، هنگام روشن شدن منبع این دستگاه، آنتن وسیله نقلیه باز می شود. برای جمع کردن آنتن، منبع را خاموش کنید.

منوی تنظیم

هنگامیکه پس از نصب، سوئیچ احتراق را روی ON قرار می دهید، منوی تنظیم در صفحه نمایش ظاهر می شود.



هشدار

(فقط برای FH-S725BT)

هنگامیکه یک سیستم بلندگو برای حالت شبکه به واحد متصل شده است، از واحد در حالت استاندارد استفاده نکنید. هنگامیکه یک سیستم بلندگو برای حالت استاندارد به واحد متصل شده است، از واحد در حالت شبکه استفاده نکنید. این ممکن است به بلندگوها آسیب وارد کند.

1 درجه M.C. را برای انتخاب گزینه ها بچرخانید، سپس برای تایید فشار دهید.

برای پیش روی به گزینه منوی بعدی، باید انتخاب خود را تایید کنید.

آیتم منو	توضیح
LANGUAGE [ENG](انگلیسی)، [ESP](اسپانیایی)	زبان را برای نشان دادن اطلاعات متن از یک فایل صوتی فشرده شده انتخاب کنید.
CLOCK SET	ساعت را تنظیم کنید. 1 درجه M.C. را برای تنظیم ساعت بچرخانید، سپس برای تایید فشار دهید. نشانگر بطورخودکار به تنظیم دقیقه می رود. 2 درجه M.C. را برای تنظیم دقیقه بچرخانید، سپس برای تایید فشار دهید.
FM STEP [100]، [50]	گام موج یابی FM را از 100 کیلوهرتز یا 50 کیلوهرتز انتخاب کنید.
AM STEP [10]، [9]	گام موج یابی AM را از 10 کیلوهرتز یا 9 کیلوهرتز انتخاب کنید.
SPEAKER MODE (فقط برای FH-S725BT)	بسته به اتصالاتی که ایجاد کرده اید، بین دو حالت عملکرد تغییر دهید: حالت شبکه دو طرفه (NETWORK) و حالت استاندارد (STANDARD). پس از انتخاب حالت مناسب، درجه M.C. را برای انتخاب [YES] بچرخانید، سپس برای تایید فشار دهید. • شما می توانید بدون تنظیم کردن [SPEAKER MODE]، منوی تنظیم را تکمیل کنید.

2 [QUIT: YES] ظاهر می شود.

برای بازگشت به آیتم اول از منوی تنظیم، درجه **M.C.** را برای انتخاب [QUIT: NO] بچرخانید، سپس برای تایید فشار دهید.

3 درجه M.C. را برای تایید تنظیمات فشار دهید.

MVH-S425BT

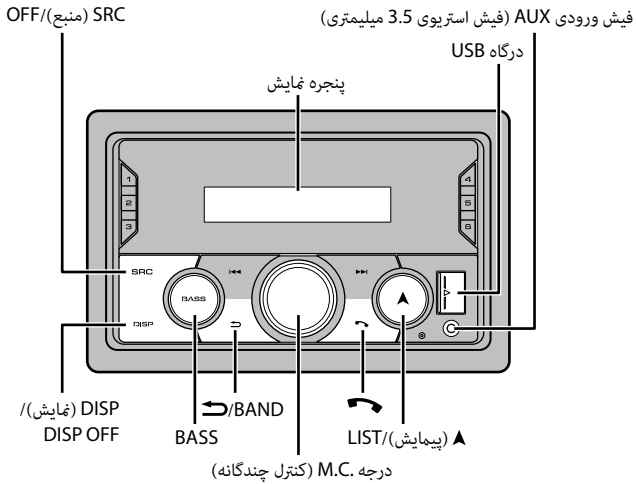

FH-S525BT

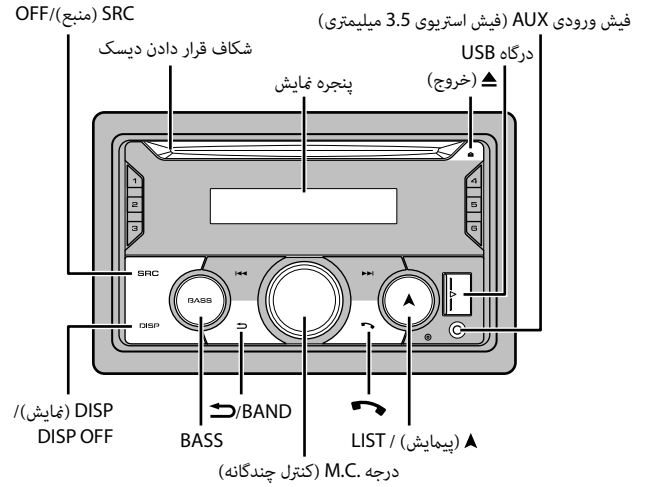

کنترل از راه دور

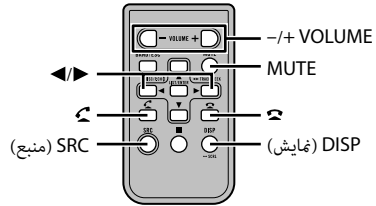

درباره راهنمای استفاده

این راهنما به منظور راهنمایی شما درخصوص عملکردهای اصلی این واحد تهیه شده است. برای جزئیات بیشتر، لطفاً به راهنمای استفاده ذخیره شده در وبسایت مراجعه کنید.
<https://pioneer-mea.com/en>



احتیاط

این دستگاه یک محصول لیزری رده 1 است که تحت استاندارد ایمنی، IEC 60825-1:2014 طبقه بندی شده.

محصولات لیزری کلاس 1

اگر با مشکلی مواجه شدید

اگر دستگاه بدرستی کار نکند، به فروشنده یا نزدیکترین مرکز تعمیرات مجاز PIONEER مراجعه کنید.

شروع به کار

عملکرد اولیه

FH-S725BT

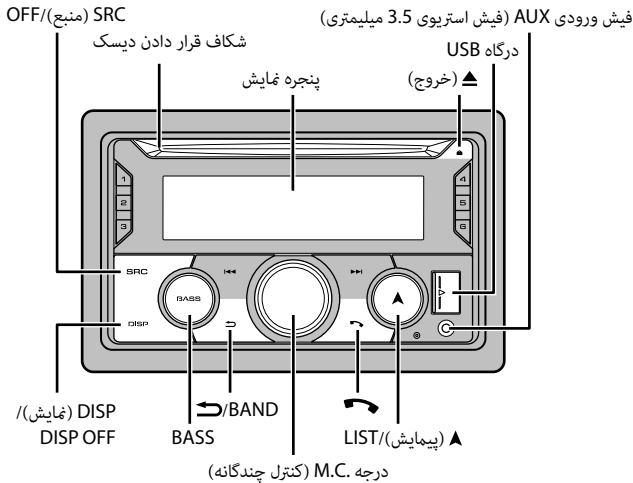

قبل از شروع به کار

از شما برای خرید این محصول PIONEER متشکریم لطفاً برای اطمینان از استفاده صحیح، قبل از استفاده از این محصول این دفترچه راهنما را مطالعه کنید. مخصوصاً بسیار مهم است که شما هشدارها و احتیاط‌های این دفترچه راهنما را بخوانید و رعایت کنید. لطفاً دفترچه راهنما را برای مراجعه بعدی در مکانی مطمئن و قابل دسترسی نگه دارید.

⚠ هشدار

- شخصاً از نصب یا تعمیر این وسیله خودداری کنید. نصب و تعمیر این دستگاه توسط افرادی که از آموزش و تجربه کافی در زمینه تجهیزات الکترونیکی و لوازم جانبی خودرو برخوردار نیستند، ممکن است خطرناک بوده و شما را در معرض خطر برق گرفتگی قرار دهد.
- هنگام رانندگی با دستگاه کار نکنید. قبل از اینکه بخواهید از کنترل‌های روی دستگاه استفاده نمایید از جاده خارج شوید و وسیله نقلیه خود را در محل امنی پارک کنید.

احتیاط:

استفاده از کنترل یا تنظیم یا عملکرد تولیدکنندگانی به غیر از مواردی که در اینجا اشاره شده ممکن است باعث مواجهه با تشعشعات خطرناک گردد.

احتیاط:

استفاده از تجهیزات بصری همراه با این محصولات، آسیب چشمی را افزایش خواهد داد.

⚠ احتیاط

- اجازه ندهید این واحد با رطوبت و یا مایعات تماس حاصل کند. ممکن است برق گرفتگی ایجاد شود. همچنین، تماس با مایعات می‌تواند منجر به آسیب به این واحد، دود و گرمای بیش از حد بشود.
- همیشه صدا را کم و در سطح مناسبی حفظ کنید تا صدای محیط اطراف را بشنوید.
- این دستگاه در شرایط آب و هوایی معتدل و حاره ای با استفاده از ابزارهای صوتی، ویدیویی و دیگر ابزارهای الکترونیکی مشابه از نظر شرایط ایمنی IEC 60065 مورد ارزیابی قرار گرفته است.

Visit us on the World Wide Web at

<http://pioneer.jp/group/index-e.html>

<Middle East & Africa>

Pioneer Gulf.FZE

<http://www.pioneer-mea.com>

<Oceania>

Pioneer Electronics Australia. Pty.Ltd

<http://www.pioneer.com.au/>

<Asia>

Pioneer Electronics Asiacentre.Pte

<http://www.pioneer.com.sg>

Pioneer (HK) Ltd.

<http://www.pioneerhongkong.com.hk>

Pioneer High Fidelity Taiwan Co., Ltd.

<http://www.pioneer-twn.com.tw>

<Latin>

Pioneer International Latin America S.A.

<http://www.pioneer-latin.com>

PIONEER CORPORATION

28-8, Honkomagome 2-chome, Bunkyo-ku,
Tokyo 113-0021, Japan

PIONEER ELECTRONICS (USA) INC.

P.O. Box 1540, Long Beach, California 90801-1540, U.S.A.
TEL: (800) 421-1404

PIONEER EUROPE NV

Haven 1087, Keetberglaan 1, B-9120 Melsele, Belgium/Belgique
TEL: (0) 3/570.05.11

PIONEER ELECTRONICS ASIACENTRE PTE. LTD.

2 Jalan Kilang Barat, #07-01, Singapore 159346
TEL: 65-6378-7888

PIONEER ELECTRONICS AUSTRALIA PTY. LTD.

5 Arco Lane, Heatherton, Victoria, 3202 Australia
TEL: (03) 9586-6300

PIONEER ELECTRONICS DE MÉXICO S.A. DE C.V.

Bldv. Manuel Ávila Camacho 138, 10 piso
Col.Lomas de Chapultepec, México, D.F. 11000
Tel: 52-55-9178-4270, Fax: 52-55-5202-3714

先鋒股份有限公司

台北市內湖區瑞光路407號8樓
電話：886-(0)2-2657-3588

先鋒電子（香港）有限公司

香港九龍長沙灣道909號5樓
電話：852-2848-6488