

JVC

ENGLISH
ไทย

KD-X462BT / KD-X368BT

DIGITAL MEDIA RECEIVER

INSTRUCTION MANUAL

ตัวรับสื่อดิจิทัล

คู่มือการใช้งาน

JVCKENWOOD Corporation



CONTENTS

BEFORE USE	2
BASICS	3
GETTING STARTED	5
1 Cancel the demonstration	
2 Set the clock and date	
3 Set the basic settings	
RADIO	7
AUX	9
USB/iPod/ANDROID	9
Spotify	11
BLUETOOTH®	13
AUDIO SETTINGS	21
DISPLAY SETTINGS	27
REFERENCES	29
Maintenance	
More information	
TROUBLESHOOTING	32
INSTALLATION/ CONNECTION	34
SPECIFICATIONS	38

BEFORE USE

IMPORTANT

- To ensure proper use, please read through this manual before using this product. It is especially important that you read and observe Warnings and Cautions in this manual.
- Please keep the manual in a safe and accessible place for future reference.

▲ WARNING

- Do not operate any function that takes your attention away from safe driving.
- Do not ingest the battery, Chemical Burn Hazard.

The remote control supplied with this product contains a coin/button cell battery.

If the coin/button cell battery is swallowed, it can cause severe internal burns in just 2 hours and can lead to death.

Keep new and used batteries away from children.

If the battery compartment does not close securely, stop using the product and keep it away from children.

If you think batteries might have been swallowed or placed inside any part of the body, seek immediate medical attention.

▲ Caution

Volume setting:

- Adjust the volume so that you can hear sounds outside the car to prevent accidents.
- Lower the volume before playing digital sources to avoid damaging the speakers by the sudden increase of the output level.

General:

- Avoid using the external device if it might hinder safe driving.
- Make sure all important data has been backed up. We shall bear no responsibility for any loss of recorded data.
- Never put or leave any metallic objects (such as coins or metal tools) inside the unit to prevent a short circuit.
- Depending on the types of cars, the antenna will automatically extend when you turn on the unit with the antenna control wire connected (page 36). Turn off the unit when parking at a low ceiling area.

Remote control (RM-RK52):

- Do not leave the remote control in hot places such as on the dashboard.
- The Lithium battery is in danger of explosion if replaced incorrectly. Replace it only with the same or equivalent type.
- The battery pack or batteries shall not be exposed to excessive heat such as sunshine, fire or the like.

How to read this manual

- Operations are explained mainly using buttons on the faceplate of KD-X462BT and KD-X368BT.
- English indications are used for the purpose of explanation. You can select the display language from the menu. (Page 6)
- [XX] indicates the selected items.
- (Page XX) indicates references are available on the stated page.

BASICS

Faceplate

KD-X462BT:

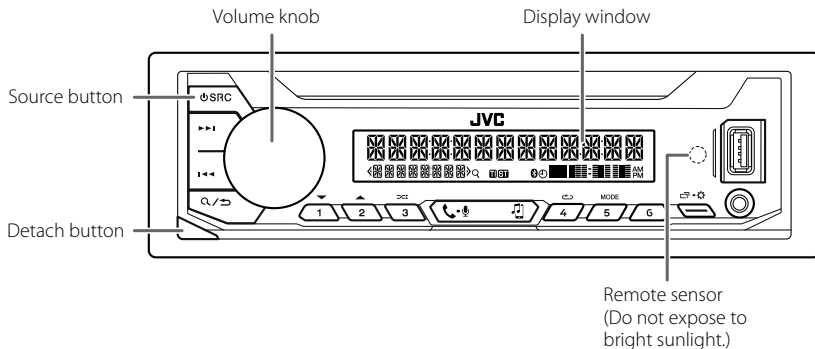

Attach

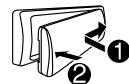

Detach

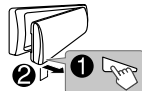

How to reset



Reset the unit within 5 seconds after detaching the faceplate.

To

On the faceplate

Turn on the power

Press SRC.
• Press and hold to turn off the power.

Adjust the volume

Turn the volume knob.
Press the volume knob to mute the sound or pause playback.
• Press again to cancel. The volume level returns to the previous level before muting or pause.

Select a source

• Press SRC repeatedly.
• Press SRC, then turn the volume knob within 2 seconds.

Change the display information

Press repeatedly. (Page 30)

Select an item

1 Turn the volume knob to select an item.
2 Press the knob to confirm.

BASICS

Faceplate

KD-X368BT:

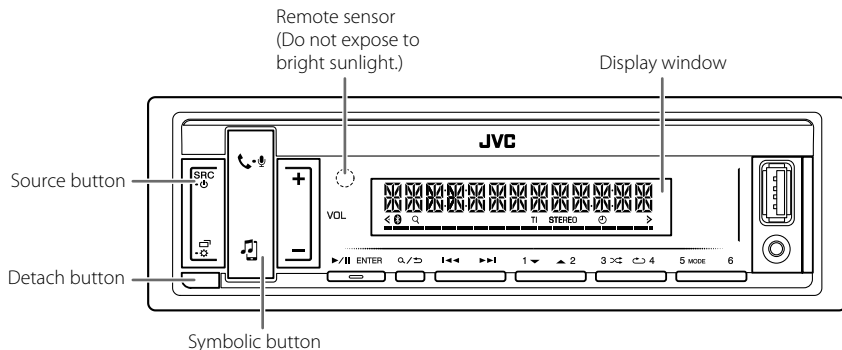

Attach

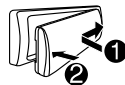

Detach

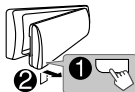

How to reset



Reset the unit within 5 seconds after detaching the faceplate.

To

On the faceplate

Turn on the power

Press SRC-.
• Press and hold to turn off the power.

Adjust the volume

Press VOL +/- .
• Press and hold VOL + to continuously increase the volume to 15.

Press /ENTER to mute the sound or pause playback.
• Press again to cancel. The volume level returns to the previous level before muting or pause.

Select a source

• Press SRC- repeatedly.
• Press SRC-, then press VOL +/- within 2 seconds.

Change the display information

Press - repeatedly. (Page 31)

Select an item

1 Press VOL +/- to select an item.
2 Press /ENTER to confirm.

BASICS

Remote control (RM-RK52)

Aim the remotely control directly at the remote sensor on the unit. (Page 3 or 4)

Pull out the insulation sheet when using for the first time.

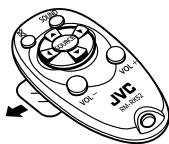

How to replace the battery



To On the remote control

Adjust the volume Press VOL + or VOL - .

- Press and hold VOL + to continuously increase the volume to 15.

Press to mute the sound or pause playback.

- Press again to cancel. The volume level returns to the previous level before muting or pause.

Select a source Press SOURCE repeatedly.

GETTING STARTED

For key layout on the faceplate, see page 3 or page 4.

1 Cancel the demonstration

When you turn on the power for the first time (or [FACTORY RESET] is set to [YES], see page 6), the display shows:

KD-X462BT:

"CANCEL DEMO" → "PRESS" → "VOLUME KNOB"

- 1 Press the volume knob.
[YES] is selected for the initial setup.
- 2 Press the volume knob again.
"DEMO OFF" appears.

KD-X368BT:

"CANCEL DEMO" → "PRESS ENTER"

- 1 Press /ENTER.
[YES] is selected for the initial setup.
- 2 Press /ENTER again.
"DEMO OFF" appears.

2 Set the clock and date



- 1 Press and hold .
- 2 Perform 'Select an item (page 3 or 4)' operation to select [CLOCK].
- 3 Perform 'Select an item (page 3 or 4)' operation to adjust the clock.
[CLOCK ADJUST] → set the hour and minute → [CLOCK FORMAT] → [12H] or [24H]
- 4 Perform 'Select an item (page 3 or 4)' operation to set the date.
[DATE SET] → set the day, month and year
- 5 Press to exit.

To return to the previous setting item, press /D.

GETTING STARTED

3

Set the basic settings

- 1 Press and hold .
- 2 Perform 'Select an item (page 3 or 4)' operation to select an item (see the following table).
- 3 Repeat step 2 until the desired item is selected or activated.
- 4 Press  to exit.

To return to the previous setting item, press / .

Default: **[XX]**

[SYSTEM]	
[KEY BEEP]	(Not applicable when 3-way crossover is selected.) [ON] : Activates the keypress tone. ; [OFF] : Deactivates.
[SOURCE SELECT]	
[AM SRC]*	[ON] : Enables AM in source selection. ; [OFF] : Disables. (Page 7)
[SW1 SRC]*	[ON] : Enables SW1 in source selection. ; [OFF] : Disables. (Page 7)
[SW2 SRC]*	[ON] : Enables SW2 in source selection. ; [OFF] : Disables. (Page 7)
[SPOTIFY SRC]*	[ON] : Enables SPOTIFY/SPOTIFY BT in source selection. ; [OFF] : Disables. (Page 11)
[BUILT-IN AUX]*	[ON] : Enables AUX in source selection. ; [OFF] : Disables. (Page 9)
[F/W UPDATE]	
[UPDATE SYSTEM]	
[F/W UP xxxx]	[YES] : Starts upgrading the firmware. ; [NO] : Cancels (upgrading is not activated). For details on how to update the firmware, visit < http://www.jvc.net/cs/car/ >.

* Not displayed when the corresponding source is selected.

[FACTORY RESET]	[YES] : Resets the settings to default (except the stored station). ; [NO] : Cancels.
------------------------	--

[CLOCK]

[TIME SYNC]	[ON] : The clock time is automatically set using the Clock Time (CT) data in FM Radio Data System signal. ; [OFF] : Cancels.
--------------------	--

[CLOCK DISPLAY]	[ON] : The clock time is shown on the display even when the unit is turned off. ; [OFF] : Cancels.
------------------------	--

[ENGLISH]	Select the display language for menu and music information if applicable.
------------------	---

[ESPANOL]	By default, [ENGLISH] is selected.
------------------	---

RADIO

For key layout on the faceplate, see page 3 or page 4.

Search for a station

- 1 Press source button repeatedly to select FM, AM, SW1 or SW2.
 - 2 Press **◀▶** (or press **◀▶** on the remote control) to search for a station automatically.
(or)
Press and hold **◀▶** (or press and hold **◀▶** on the remote control) until "M" flashes, then press repeatedly to search for a station manually.
- "ST" or "STEREO" lights up when receiving an FM stereo broadcast with sufficient signal strength.
 - The unit switches to FM alarm automatically when receiving an alarm signal from FM broadcast.

Settings in memory

You can store up to 18 stations for FM and 6 stations for AM/SW1/SW2.

Store a station

While listening to a station...

Press and hold one of the number buttons (1 to 6).

(or)

- 1 Press and hold the following button until "PRESET MODE" flashes.
KD-X462BT: Volume knob
KD-X368BT: **▶||ENTER**
- 2 Perform 'Select an item (page 3 or 4)' operation to select a preset number.
"MEMORY" appears once the station is stored.

Select a stored station

Press one of the number buttons (1 to 6).

(or)

- 1 Press **Q/↵**.
- 2 Perform 'Select an item (page 3 or 4)' operation to select a preset number.

Other settings

- 1 Press and hold **☐·⊛**.
- 2 Perform 'Select an item (page 3 or 4)' operation to select an item (see the table on page 8).
- 3 Repeat step 2 until the desired item is selected/activated or follow the instructions stated on the selected item.
- 4 Press **☐·⊛** to exit.

To return to the previous setting item, press **Q/↵**.

RADIO

Default: **[XX]**

Default: [XX]	
[TUNER SETTING]	
[RADIO TIMER]	<p>Turns on the radio at a specific time regardless of the current source.</p> <p>1 [ONCE]/[DAILY]/[WEEKLY]/[OFF]: Select how often the timer will be turned on.</p> <p>2 [FM]/[AM]/[SW1]/[SW2]: Select the source.</p> <p>3 [01] to [18] (for FM)/[01] to [06] (for AM/SW1/SW2): Select the preset station.</p> <p>4 Set the activation day*1 and time.</p> <p>“Ⓞ” lights up when complete.</p> <p>Radio Timer will not activate for the following cases.</p> <ul style="list-style-type: none"> The unit is turned off. [OFF] is selected for [AM SRC]/[SW1 SRC]/[SW2 SRC] in [SOURCE SELECT] after Radio Timer for AM/SW1/SW2 is selected. (Page 6)
[SSM]	<p>[SSM 01–06]/[SSM 07–12]/[SSM 13–18]: Automatically presets up to 18 stations for FM. “SSM” stops flashing when the first 6 stations are stored. Select [SSM 07–12]/[SSM 13–18] to store the following 12 stations.</p>
[LOCAL SEEK]	<p>[ON]: Searches only AM/SW1/SW2 stations with good reception. ;</p> <p>[OFF]: Cancels.</p> <ul style="list-style-type: none"> Settings made are applicable only to the selected source/station. Once you change the source/station, you need to make the settings again.
[IF BAND]	<p>[AUTO]: Increases the tuner selectivity to reduce interference noises from adjacent FM stations. (Stereo effect may be lost.) ; [WIDE]: Subjects to interference noises from adjacent FM stations, but sound quality will not be degraded and the stereo effect will remain.</p>
[MONO SET]	<p>[ON]: Improves the FM reception, but the stereo effect will be lost. ;</p> <p>[OFF]: Cancels.</p>
[NEWS SET]*2	<p>[ON]: The unit will temporarily switch to News Programme if available. ;</p> <p>[OFF]: Cancels.</p>

[REGIONAL]*2	<p>[ON]: Switches to another station only in the specific region using the “AF” control. ; [OFF]: Cancels.</p>
[AF SET]*2	<p>[ON]: Automatically searches for another station broadcasting the same program in the same Radio Data System network with better reception when the current reception is poor. ; [OFF]: Cancels.</p>
[TI]*2	<p>[ON]: Allows the unit to temporarily switch to Traffic Information if available (“TI” lights up) while listening to all sources except in AM/SW1/SW2. ;</p> <p>[OFF]: Cancels.</p>
[PTY SEARCH]*2	<p>Select a PTY code (see below).</p> <p>If there is a station broadcasting a program of the same PTY code as you have selected, that station is tuned in.</p>

*1 Selectable only when **[ONCE]** or **[WEEKLY]** is selected in step 1.

*2 Selectable only when in FM source.

PTY code

[NEWS], [AFFAIRS], [INFO], [SPORT], [EDUCATE], [DRAMA], [CULTURE], [SCIENCE], [VARIED], [POP M] (music), [ROCK M] (music), [EASY M] (music), [LIGHT M] (music), [CLASSICS], [OTHER M] (music), [WEATHER], [FINANCE], [CHILDREN], [SOCIAL], [RELIGION], [PHONE IN], [TRAVEL], [LEISURE], [JAZZ], [COUNTRY], [NATION M] (music), [OLDIES], [FOLK M] (music), [DOCUMENT]

AUX

Preparation:

You can listen to music from a portable audio player via the auxiliary input jack.

- Select [ON] for [BUILT-IN AUX] in [SOURCE SELECT]. (Page 6)

Start listening

- 1 Connect a portable audio player (commercially available).

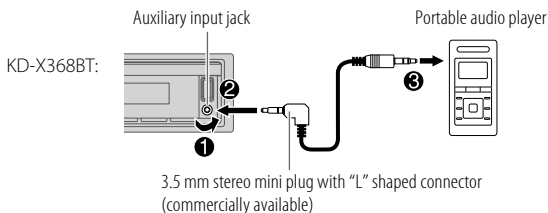
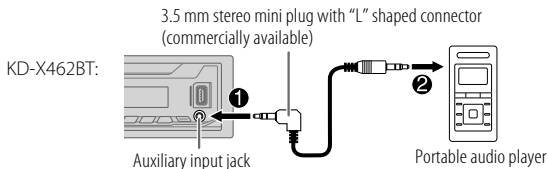

- 2 Press source button repeatedly to select AUX.
- 3 Turn on the portable audio player and start playback.

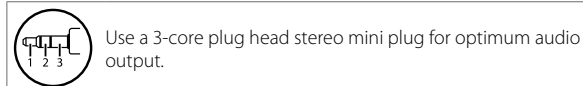

USB/iPod/ANDROID

Start playback

The source changes automatically and playback starts.

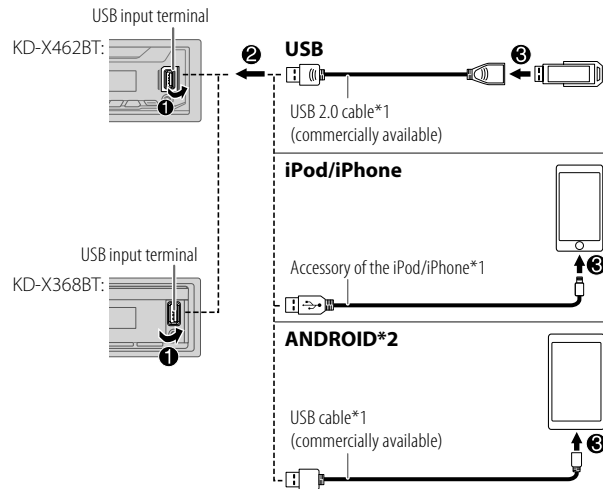

*1 Do not leave the cable inside the car when not using.

*2 You can control Android device using the Android device itself via other media player applications installed in the Android device.

USB/iPod/ANDROID

For key layout on the faceplate, see page 3 or page 4.

To	On the faceplate	On the remote control
Reverse/ Fast-forward*3	Press and hold I◀◀/▶▶I .	Press and hold ◀/▶ .
Select a file	Press I◀◀/▶▶I .	Press ◀/▶ .
Select a folder*4	Press 2▲/1▼ .	Press ▲/▼ .
Repeat play*3*5	Press 4↻ repeatedly. [TRACK REPEAT]/[FOLDER REPEAT]/[ALL REPEAT] : MP3/WMA/AAC/ WAV/FLAC file [ONE REPEAT]/[ALL REPEAT]/[REPEAT OFF] : iPod	
Random play*3*5	Press 3↻ repeatedly. [FOLDER RANDOM]/[ALL RANDOM]/[RANDOM OFF] : MP3/WMA/AAC/ WAV/FLAC file [SONG RANDOM]/[ALL RANDOM]/[RANDOM OFF] : iPod	

*3 Not applicable for ANDROID.

*4 This does not work for iPod/ANDROID.

*5 For iPod: Applicable only when [HEAD MODE] is selected.

Select music drive

While in USB source, press **5MODE** repeatedly.

Stored songs in the following drive will be played back.

- Selected internal or external memory of a smartphone (Mass Storage Class).
- Selected drive of a multiple drive device.

Settings to use JVC Remote application

JVC Remote application is designed to control the JVC car receiver's operations from the iPhone/iPod (via USB input terminal).

Preparation:

- Install the latest version of JVC Remote application on your device before connecting.
- For more information, visit <<http://www.jvc.net/cs/car/>>.

You can make the settings in the same way as connection via Bluetooth. (Page 19)

Select control mode

While in iPod USB source (or iPod BT source), press **5MODE** repeatedly.

[HEAD MODE]: Control iPod from this unit.

[IPHONE MODE]: Control iPod using the iPod itself. However, you can still perform play/pause, file skip, fast-forward or fast-reverse from this unit.

USB/iPod/ANDROID

Select a file from a folder/list

For iPod, applicable only when [HEAD MODE] is selected.

- 1 Press **Q/➔**.
- 2 Perform 'Select an item (page 3 or 4)' operation to select a folder/list.
- 3 Perform 'Select an item (page 3 or 4)' operation to select a file.

Quick search (applicable only for USB source)

If you have many files, you can search through them quickly.

Perform the following operation to browse through the list quickly.

KD-X462BT: Turn the volume knob quickly

KD-X368BT: Press and hold VOL +/-

Alphabet search (applicable only for iPod USB source or iPod BT source)

You can search for a file according to the first character.

Perform the following operation to select the desired character (A to Z, 0 to 9, OTHERS).

KD-X462BT: Press 2▲ / 1▼ or turn the volume knob quickly

KD-X368BT: Press 2▲ / 1▼

- Select "OTHERS" if the first character is other than A to Z, 0 to 9.

- To return to the previous setting item, press **Q/➔**.
- To cancel, press and hold **Q/➔**.

Spotify

Preparation:

Install the latest version of the Spotify application on your device (iPhone/iPod touch), then create an account and log in to Spotify.

- Select [ON] for [SPOTIFY SRC] in [SOURCE SELECT]. (Page 6)

Start listening

- 1 Start up the Spotify application on your device.
- 2 Connect your device to the USB input terminal.

KD-X462BT:

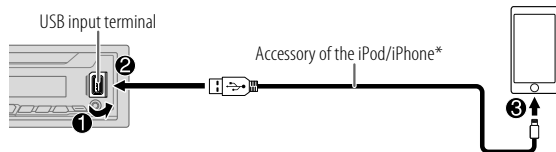

KD-X368BT:

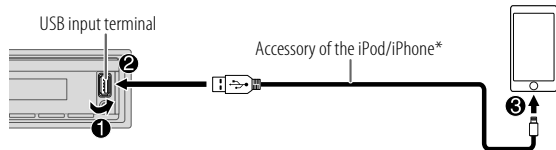

- 3 Press source button repeatedly to select SPOTIFY.
Broadcast starts automatically

* Do not leave the cable inside the car when not used.

Spotify

To	On the faceplate	On the remote control
Play back/pause	KD-X462BT: Press the volume knob. KD-X368BT: Press ►/ ENTER.	Press
Skip a track	Press *1 / .	Press *1 / .
Select thumbs up or thumbs down*2	Press 2▲ / 1▼.	Press ▲ / ▼.
Start radio	Press and hold 5.	(Not available)
Repeat play*3	Press 4 repeatedly. [ALL REPEAT], [ONE REPEAT]*1, [REPEAT OFF]	(Not available)
Random play*3	Press 3 repeatedly*1. [ALL RANDOM], [RANDOM OFF]	(Not available)

*1 Available for premium account users only.

*2 This feature is available for tracks in Radio only. If thumbs down is selected, the current track is skipped.

*3 Available for tracks in Playlists only.

Save favorite song information

While listening to the Radio on Spotify...

Press and hold the following button to save the song information.

KD-X462BT: Volume knob

KD-X368BT: ►/||ENTER

“SAVED” appears and the information is stored to “Your Music” or “Your Library” on your Spotify account.

To unsave, repeat the same procedure.

“REMOVED” appears and the information is removed from “Your Music” or “Your Library” on your Spotify account.

Search for a song or station

- 1 Press .
- 2 Perform ‘Select an item (page 3 or 4)’ operation to select a list type.
The list types displayed differ depending on the information sent from Spotify.
- 3 Perform ‘Select an item (page 3 or 4)’ operation to select the desired song or station.
Perform the following operation to browse through the list quickly.
KD-X462BT: Turn the volume knob quickly
KD-X368BT: Press and hold VOL +/-

To cancel, press and hold .

BLUETOOTH®

Depending on the operating system and the firmware version of your mobile phone, Bluetooth features may not work with this unit.

BLUETOOTH — Connection

Supported Bluetooth profiles

- Hands-Free Profile (HFP)
- Advanced Audio Distribution Profile (A2DP)
- Audio/Video Remote Control Profile (AVRCP)
- Serial Port Profile (SPP)
- Phonebook Access Profile (PBAP)

Supported Bluetooth codecs

- Sub Band Codec (SBC)
- Advanced Audio Coding (AAC)

Connect the microphone

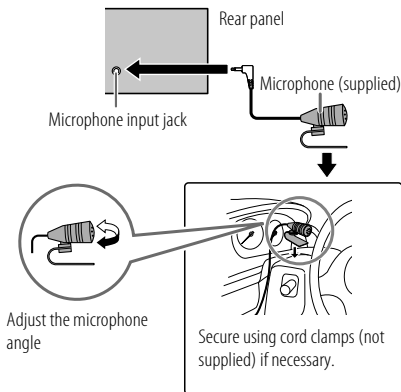

Pair and connect a Bluetooth device for the first time

- 1 Press source button to turn on the unit.
- 2 Search and select the name of your receiver ("KD-X4x*BT"/ "KD-X3x*BT") on the Bluetooth device.

"BT PAIRING" flashes on the display.

- For some Bluetooth devices, you may need to enter the Personal Identification Number (PIN) code immediately after searching.

- 3 Perform (A) or (B) depending on what appears on the display.

For some Bluetooth devices, pairing sequence may vary from the steps described below.

(A) KD-X462BT:

"Device Name" → "XXXXXX" → "VOL – YES" → "BACK – NO"

KD-X368BT:

"Device Name" → "XXXXXX" → "ENTER – YES" → "BACK – NO"

"XXXXXX" is a 6-digit passkey randomly generated during each pairing.

- 1 Ensure that the passkeys appear on the unit and Bluetooth device are the same.
- 2 Press the following to confirm the passkey.
KD-X462BT: Volume knob
KD-X368BT: ►/■ENTER
- 3 Operate the Bluetooth device to confirm the passkey.

(B) KD-X462BT:

"Device Name" → "VOL – YES" → "BACK – NO"

KD-X368BT:

"Device Name" → "ENTER – YES" → "BACK – NO"

- 1 Press the following to start pairing.
KD-X462BT: Volume knob
KD-X368BT: ►/■ENTER
- 2
 - If "PAIRING" → "PIN 0000" scrolls on the display, enter the PIN code "0000" into the Bluetooth device.
You can change to a desired PIN code before pairing. (Page 18)
 - If only "PAIRING" appears, operate the Bluetooth device to confirm pairing.

BLUETOOTH®

"PAIRING COMPLETED" appears when pairing is completed and "B" will light up when the Bluetooth connection is established. For KD-X462BT, the battery and signal strength of the connected Bluetooth device is shown (see [FORMAT] on page 27).

- This unit supports Secure Simple Pairing (SSP).
- Up to five devices can be registered (paired) in total.
- Once the pairing is completed, the Bluetooth device will remain registered in the unit even if you reset the unit. To delete the paired device, see [DEVICE DELETE] on page 17.
- A maximum of two Bluetooth phones and one Bluetooth audio device can be connected at any time.
However, while in BT AUDIO source, you can connect to five Bluetooth audio devices and switch between these five devices. (Page 19)
- Some Bluetooth devices may not automatically connect to the unit after pairing. Connect the device to the unit manually.
- When the battery of the connected Bluetooth device runs low, "Device Name" → "LOW BATTERY" appears.
- Refer to the instruction manual of the Bluetooth device for more information.

Auto Pairing

When you connect iPhone/iPod touch to the USB input terminal, pairing request (via Bluetooth) is automatically activated.

Press the following to pair once you have confirmed the device name.

KD-X462BT: Volume knob
KD-X368BT: ►/■ENTER

Automatic pairing request is activated only if:

- Bluetooth function of the connected device is turned on.
- [AUTO PAIRING] is set to [ON]. (Page 18)

BLUETOOTH — Mobile phone

For key layout on the faceplate, see page 3 or page 4.

Receive a call

When there is an incoming call:

- The buttons or symbolic button will blink in the color you have selected in [RING COLOR]. (Page 16)
- The unit answers the call automatically if [AUTO ANSWER] is set to a selected time. (Page 16)

During a call:

- The buttons or symbolic button stop blinking and illuminate in the color you have selected in [RING COLOR]. (Page 16)
- If you turn off the unit or detach the faceplate, Bluetooth is disconnected.

The following operations may differ or be unavailable depending on the connected phone.

To	On the faceplate	On the remote control
First incoming call...		
Answer a call	Press or the following button. KD-X462BT: Volume knob KD-X368BT: ►/■ENTER	Press ▲/▼/◀/▶.
Reject a call	Press and hold or the following button. KD-X462BT: Volume knob KD-X368BT: ►/■ENTER	Press and hold ▲/▼/◀/▶.
End a call	Press and hold or the following button. KD-X462BT: Volume knob KD-X368BT: ►/■ENTER	Press and hold ▲/▼/◀/▶.

BLUETOOTH®

To	On the faceplate	On the remote control
While talking on the first incoming call...		
Answer another incoming call and hold the current call	Press or the following button. KD-X462BT: Volume knob KD-X368BT:	(Not available)
Reject another incoming call	Press and hold or the following button. KD-X462BT: Volume knob KD-X368BT:	(Not available)
While having two active calls...		
End current call and activate held call	Press and hold or the following button. KD-X462BT: Volume knob KD-X368BT:	Press and hold / / / .
Swap between the current call and held call	Press .	(Not available)
Adjust the phone volume*1 [00] to [35] (Default: [15])	Perform the following operation during a call. KD-X462BT: Turn the volume knob KD-X368BT: Press VOL +/- *2	Press VOL +*2 or VOL - during a call.
Switch between hands-free and private talk modes*3	Press during a call.	(Not available)

*1 This adjustment will not affect the volume of the other sources.

*2 Press and hold VOL + to continuously increase the volume to 15.

*3 Operations may vary according to the connected Bluetooth device.

Improve the voice quality

While talking on the phone...

- 1 Press and hold .
- 2 Perform 'Select an item (page 3 or 4)' operation to select an item (see the following table).
- 3 Repeat step 2 until the desired item is selected or activated.
- 4 Press to exit.

To return to the previous setting item, press .

Default: [XX]

[MIC GAIN]	[LEVEL -10] to [LEVEL +10] ([LEVEL -04]): The sensitivity of the microphone increases as the number increases.
[NR LEVEL]	[LEVEL -05] to [LEVEL +05] ([LEVEL 00]): Adjust the noise reduction level until the least noise is being heard during a phone conversation.
[ECHO CANCEL]	[LEVEL -05] to [LEVEL +05] ([LEVEL 00]): Adjust the echo cancellation delay time until the least echo is being heard during a phone conversation.

Make the settings for receiving a call

- 1 Press - to enter Bluetooth mode.
- 2 Perform 'Select an item (page 3 or 4)' operation to select an item (see the following table).
- 3 Repeat step 2 until the desired item is selected or activated.

To return to the previous setting item, press / .

Default: [XX]

[SETTINGS]	
[AUTO ANSWER]	[01 SEC] to [30 SEC]: Answers an incoming call automatically in the selected time (in seconds). ; [OFF]: Cancels.
[RING COLOR]	[COLOR 01] to [COLOR 49] ([COLOR 08]): Selects the illumination color for the buttons or symbolic button as notification when there is an incoming call and during a call. ; [OFF]: Cancels.

Make a call

You can make a call from the call history, phonebook, or dialing the number. Call by voice is also possible if your mobile phone has the feature.

- 1 Press - to enter Bluetooth mode.
 "(First device name)" appears.
 - If two Bluetooth phones are connected, press - again to switch to the other phone.
 "(Second device name)" appears.
- 2 Perform 'Select an item (page 3 or 4)' operation to select an item (see the following table).
- 3 Repeat step 2 until the desired item is selected/activated or follow the instructions stated on the selected item.

To return to the previous setting item, press / .

[RECENT CALL]	(Applicable only if the phone supports PBAP.) <ol style="list-style-type: none"> 1 Press the following button to select a name or a phone number. KD-X462BT: Volume knob KD-X368BT: VOL +/- • "<" indicates call received, ">" indicates call made, "M" indicates call missed. • "NO HISTORY" appears if there is no recorded call history or call number. 2 Press the following to call. KD-X462BT: Volume knob KD-X368BT: /
[PHONEBOOK]	(Applicable only if the phone supports PBAP.) <ol style="list-style-type: none"> 1 Press 2 / 1 to select the desired letter (A to Z, 0 to 9, and OTHERS). • "OTHERS" appears if the first character is other than A to Z, 0 to 9. 2 Perform 'Select an item (page 3 or 4)' operation to select a name. 3 Perform 'Select an item (page 3 or 4)' operation to select a phone number to call. • The phonebook of the connected phone is automatically transferred to the unit when pairing. • This unit can display only non-accent letters. (Accent letters such as "Ú" are shown as "U".)
[DIAL NUMBER]	<ol style="list-style-type: none"> 1 Perform the following operation to select a number (0 to 9) or character (*, #, +). KD-X462BT: Turn the volume knob KD-X368BT: Press VOL +/- 2 Press / to move the entry position. Repeat steps 1 and 2 until you finish entering the phone number. 3 Press the following to call. KD-X462BT: Volume knob KD-X368BT: /
[VOICE]	Speak the name of the contact you want to call or the voice command to control the phone functions. (See "Make a call using voice recognition" on page 17.)

Make a call using voice recognition

- 1 Press and hold - to activate the connected phone.
- 2 Speak the name of the contact you want to call or the voice command to control the phone functions.

• Supported Voice Recognition features vary for each phone. Refer to the instruction manual of the connected phone for details.

Settings in memory

Store a contact in memory

You can store up to 6 contacts into the number buttons (1 to 6).

- 1 Press - to enter Bluetooth mode.
- 2 Perform 'Select an item (page 3 or 4)' operation to select [RECENT CALL], [PHONEBOOK] or [DIAL NUMBER].
- 3 Perform 'Select an item (page 3 or 4)' operation to select a contact or enter a phone number.

If a contact is selected, press the following to show the phone number.

KD-X462BT: Volume knob

KD-X368BT: /

- 4 Press and hold one of the number buttons (1 to 6).
"MEMORY P(selected preset number)" appears when the contact is stored.

To erase a contact from the preset memory, select [DIAL NUMBER] in step 2 and store a blank number.

Make a call from memory

- 1 Press - to enter Bluetooth mode.
- 2 Press one of the number buttons (1 to 6).
- 3 Press the following to call.

KD-X462BT: Volume knob

KD-X368BT: /

"NO PRESET" appears if there is no contact stored.

Bluetooth mode settings

- 1 Press and hold - .
- 2 Perform 'Select an item (page 3 or 4)' operation to select an item (see the following table).
- 3 Repeat step 2 until the desired item is selected/activated or follow the instructions stated on the selected item.
- 4 Press - to exit.

To return to the previous setting item, press / .

Default: [XX]

[BT MODE]	
[PHONE SELECT]*	Selects the phone or audio device to connect or disconnect. "✳" appears in front of the device name when connected.
[AUDIO SELECT]*	"▷" appears in front of the current playback audio device.
[DEVICE DELETE]	<ol style="list-style-type: none">1 Perform 'Select an item (page 3 or 4)' operation to select a device to delete.2 Perform 'Select an item (page 3 or 4)' operation to select [YES] or [NO].

* You can connect a maximum of two Bluetooth phones and one Bluetooth audio device at a time.

BLUETOOTH®

[PIN CODE EDIT] (0000)	Changes the PIN code (up to 6 digits). 1 Perform the following operation to select a number. KD-X462BT: Turn the volume knob KD-X368BT: Press VOL +/- 2 Press ◀ / ▶ to move the entry position. Repeat steps 1 and 2 until you finish entering the PIN code. 3 Press the following to confirm. KD-X462BT: Volume knob KD-X368BT: ▶/■ENTER
[RECONNECT]	[ON]: The unit is automatically reconnect when the last connected Bluetooth device is within the connectable range. ; [OFF]: Cancels.
[AUTO PAIRING]	[ON]: The unit is automatically paired with the supported Bluetooth device (iPhone/iPod touch) when it is connected through USB input terminal. Depending on the operating system of the connected device, this function may not work. ; [OFF]: Cancels.
[INITIALIZE]	[YES]: Initializes all the Bluetooth settings (including stored pairing, phonebook, and etc.). ; [NO]: Cancels.
[INFORMATION]	[MY BT NAME]: Displays the name of your receiver ("KD-X4*BT"/ "KD-X3*BT"). ; [MY ADDRESS]: Shows address of this unit.

- Perform (A), (B) or (C) depending on what appears on the display.
(A) "PAIRING" → "XXXXXX" (6-digit passkey): Ensure that the same passkey appears on the unit and Bluetooth device, then operate the Bluetooth device to confirm the passkey.
(B) "PAIRING" → "PIN IS 0000": Enter "0000" on the Bluetooth device.
(C) "PAIRING": Operate the Bluetooth device to confirm pairing.

After pairing is done successfully, "PAIRING OK" → "Device Name" appears and Bluetooth compatibility check starts.

If "CONNECT NOW USING PHONE" appears, operate the Bluetooth device to allow phonebook access to continue.

"TESTING" flashes on the display.

The connectivity result flashes on the display.

"PAIRING OK" and/or "HANDS-FREE OK"*1 and/or "AUD.STREAM OK"*2 and/or "PBAP OK"*3: Compatible

*1 Compatible with Hands-Free Profile (HFP)

*2 Compatible with Advanced Audio Distribution Profile (A2DP)

*3 Compatible with Phonebook Access profile (PBAP)

After 30 seconds, "PAIRING DELETED" appears to indicate that pairing has been deleted, and the unit exits check mode.

- To cancel, press and hold source button to turn off the power, then turn on the power again.

Bluetooth compatibility check mode

You can check the connectivity of the supported profile between the Bluetooth device and the unit.

- Make sure there is no Bluetooth device paired.

- Press and hold .

"BLUETOOTH" ↔ "CHECK MODE" appears. "SEARCH NOW USING PHONE" → "PIN IS 0000" scrolls on the display.

- Search and select the name of your receiver ("KD-X4*BT"/ "KD-X3*BT") on the Bluetooth device within 3 minutes.

BLUETOOTH®

















BLUETOOTH — Audio

For key layout on the faceplate, see page 3 or page 4.

While in BT AUDIO source, you can connect to five Bluetooth audio devices and switch between these five devices.

Audio player via Bluetooth

- 1 Press source button repeatedly to select BT AUDIO (or press SOURCE on the remote control).
 - Pressing  enters BT AUDIO directly.
- 2 Operate the audio player via Bluetooth to start playback.

To	On the faceplate	On the remote control
Play back/pause	KD-X462BT: Press the volume knob. KD-X368BT: Press  .	Press  .
Select group or folder	Press 2  / 1  .	Press  /  .
Reverse skip/ Forward skip	Press  /  .	Press  /  .
Reverse/ Fast-forward	Press and hold  /  .	Press and hold  /  .
Repeat play	Press 4  repeatedly. [TRACK REPEAT], [ALL REPEAT], [REPEAT OFF]	(Not available)
Random play	Press 3  repeatedly. [GROUP RANDOM], [ALL RANDOM], [RANDOM OFF]	(Not available)
Select a file from a folder/list	Refer to "Select a file from a folder/ list" on page 11.	(Not available)

To	On the faceplate	On the remote control
Switch between connected Bluetooth audio devices	Press 5.*	(Not available)

* Pressing the "Play" key on the connected device itself also causes switching of sound output from the device.





Operations and display indications may differ according to their availability on the connected device.



Settings to use JVC Remote application

JVC Remote application is designed to control the JVC car receiver's operations from iPhone/iPod (via Bluetooth or via USB input terminal) or Android smartphone (via Bluetooth).

Preparation:

- Install the latest version of JVC Remote application on your device before connecting.
- For more information, visit <<http://www.jvc.net/cs/car/>>.

- 1 Press and hold  - .
- 2 Perform 'Select an item (page 3 or 4)' operation to select an item. (Page 20)
- 3 Repeat step 2 until the desired item is selected or activated.
- 4 Press  -  to exit.

To return to the previous setting item, press  / .

Default: [XX]

[REMOTE APP]	
[SELECT]	Selects the device (IOS or ANDROID) to use the application.
[IOS]	<p>[YES]: Selects iPhone/iPod to use the application via Bluetooth or connected via USB input terminal. ; [NO]: Cancels.</p> <p>If IOS is selected, select iPod BT source (or iPod USB source if your iPhone/iPod is connected via USB input terminal) to activate the application.</p> <ul style="list-style-type: none"> The connectivity of the application will be interrupted or disconnected if: <ul style="list-style-type: none"> You change from iPod BT source to any playback source connected via the USB input terminal. You change from iPod USB source to iPod BT source.
[ANDROID]	[YES]: Selects Android smartphone to use the application via Bluetooth. ; [NO]: Cancels.
[ANDROID LIST]*	Selects the Android smartphone to use from the list.
[STATUS]	<p>Shows the status of the selected device.</p> <p>[IOS CONNECTED]: You are able to use the application using the iPhone/iPod connected via Bluetooth or USB input terminal.</p> <p>[IOS NOT CONNECTED]: No IOS device is connected to use the application.</p> <p>[ANDROID CONNECTED]: You are able to use the application using the Android smartphone connected via Bluetooth.</p> <p>[ANDROID NOT CONNECTED]: No Android device is connected to use the application.</p>

* Displayed only when [ANDROID] of [SELECT] is set to [YES].

Listen to iPhone/iPod via Bluetooth

You can listen to the songs on the iPhone/iPod via Bluetooth on this unit.

Press source button repeatedly to select iPod BT.

- You can operate the iPod/iPhone in the same way as iPod/iPhone via USB input terminal. (Page 9)
- If you plug in an iPhone/iPod to the USB input terminal while listening to iPod BT source, the source automatically changes to iPod USB. Press source button to select iPod BT if the device is still connected via Bluetooth.

Internet radio via Bluetooth

You can listen to internet radio (Spotify) on the iPhone/iPod touch/Android device via Bluetooth on this unit.

- Make sure the USB input terminal is not connected to any device.

Listen to Spotify

Preparation:

Select [ON] for [SPOTIFY SRC] in [SOURCE SELECT]. (Page 6)

- Start up the Spotify application on your device.
- Connect your device via Bluetooth connection. (Page 13)
- Press source button repeatedly to select SPOTIFY (for iPhone/iPod) or SPOTIFY BT (for Android device).

The source switches and broadcast starts automatically.

- You can operate Spotify in the same way as Spotify via USB input terminal. (Page 11)

AUDIO SETTINGS

For key layout on the faceplate, see page 3 or page 4.

- 1 Press and hold to enter the settings menu.
- 2 Perform 'Select an item (page 3 or 4)' operation to select an item (see the following table).
- 3 Repeat step 2 until the desired item is selected/activated or follow the instructions stated on the selected item.
- 4 Press to exit.

To return to the previous setting item, press .

Default: [XX]

[EQ SETTING]	
[PRESET EQ]	<p>Selects a preset equalizer suitable to the music genre.</p> <ul style="list-style-type: none"> • Select [USER] to use the settings made in [EASY EQ] or [PRO EQ]. <p>[FLAT]/[DRVN 3]/[DRVN 2]/[DRVN 1]/[HARD ROCK]/[HIP HOP]/[JAZZ]/[POP]/[R&B]/[USER]/[CLASSICAL]</p> <p>Drive equalizer ([DRVN 3]/[DRVN 2]/[DRVN 1]) boosts specific frequencies in the audio signal to reduce the noise heard from outside the car or running noise of the tyres.</p>
[EASY EQ]	<p>Adjusts your own sound settings.</p> <ul style="list-style-type: none"> • The settings are stored to [USER] in [PRESET EQ]. • The settings made may affect the current settings of [PRO EQ]. <p>[SUB.W SP]*1*2: [00] to [+06] (Default: [+03])</p> <p>[SUB.W]*1: [-50] to [+10] [00]</p> <p>[BASS]: [LVL-09] to [LVL+09] [LVL 00]</p> <p>[MID]: [LVL-09] to [LVL+09] [LVL 00]</p> <p>[TRE]: [LVL-09] to [LVL+09] [LVL 00]</p>

[PRO EQ]	<p>Adjusts your own sound settings.</p> <ul style="list-style-type: none"> • The settings are stored to [USER] in [PRESET EQ]. • The settings made may affect the current settings of [EASY EQ].
[62.5HZ]	<p>[LEVEL -09] to [LEVEL +09] ([LEVEL 00]): Adjusts the level to memorize for each source. (Before making an adjustment, select the source you want to adjust.)</p> <p>[ON]: Turns on the extended bass. ; [OFF]: Cancels.</p>
[100HZ]/[160HZ]/[250HZ]/[400HZ]/[630HZ]/[1KHZ]/[1.6KHZ]/[2.5KHZ]/[4KHZ]/[6.3KHZ]/[10KHZ]/[16KHZ]	<p>[LEVEL -09] to [LEVEL +09] ([LEVEL 00]): Adjusts the level to memorize for each source. (Before making an adjustment, select the source you want to adjust.)</p>
[Q FACTOR]	[1.35]/[1.50]/[2.00]: Adjusts the quality factor.
[AUDIO CONTROL]	
[BASS BOOST]	[LEVEL +01] to [LEVEL +05]: Selects your preferred bass boost level. ; [OFF]: Cancels.
[LOUDNESS]	[LEVEL 01]/[LEVEL 02]: Boosts low or high frequencies to produce a well-balanced sound at low volume. ; [OFF]: Cancels.
[SUB.W LEVEL]*1	<p>[SPK-OUT]*2 (Not applicable when 3-way crossover is selected.)</p> <p>[SUB.W 00] to [SUB.W +06] ([SUB.W +03]): Adjusts the output level of the subwoofer connected via speaker lead. (Page 36)</p>
[PRE-OUT]	[SUB.W -50] to [SUB.W +10] ([SUB.W 00]): Adjusts the output level of the subwoofer connected to the lineout terminals (SW) through an external amplifier. (Page 37)
[SUBWOOFER SET]	[ON]: Turns on the subwoofer output. ; [OFF]: Cancels.

*1, *2: (page 22)

AUDIO SETTINGS

[FADER]	(Not applicable when 3-way crossover is selected.) [POSITION R15] to [POSITION F15] ([POSITION 00]): Adjusts the front and rear speaker output balance.
[BALANCE]*3	[POSITION L15] to [POSITION R15] ([POSITION 00]): Adjusts the left and right speaker output balance.
[VOLUME ADJUST]	[LEVEL -15] to [LEVEL +06] ([LEVEL 00]): Presets the initial volume level of each source by comparing to the FM volume level. (Before adjustment, select the source you want to adjust.)
[AMP GAIN]	[LOW POWER]: Limits the maximum volume level to 25. (Select if the maximum power of each speaker is less than 50 W to prevent damaging the speakers.) ; [HIGH POWER]: The maximum volume level is 35.
[SPK/PRE OUT]	(Not applicable when 3-way crossover is selected.) Depending on the speaker connection method, select the appropriate setting for the desired output. (See "Speaker output settings" on page 23.)
[SPEAKER SIZE]	Depending on the crossover type you have selected (see [X ' OVER TYPE]), 2-way crossover or 3-way crossover setting items will be shown. (See "Crossover settings" on page 23.)
[X ' OVER]	By default, 2-way crossover type is selected.
[DTA SETTINGS]	For settings, see "Digital Time Alignment settings" on page 26.
[CAR SETTINGS]	
[X ' OVER TYPE]	Caution: Adjusts the volume before changing the [X ' OVER TYPE] to avoid the sudden increase or decrease of the output level.
[2-WAY]	(Displayed only when [3-WAY] is selected.) [YES]: Selects two way crossover type. ; [NO]: Cancels.
[3-WAY]	(Displayed only when [2-WAY] is selected.) [YES]: Selects three way crossover type. ; [NO]: Cancels.

[SOUND EFFECT]	
[SPACE ENHANCE]	(Not applicable for FM/AM/SW1/SW2 source.) [SMALL]/[MEDIUM]/[LARGE]: Virtually enhances the sound space. ; [OFF]: Cancels.
[SND RESPONSE]	[LEVEL1]/[LEVEL2]/[LEVEL3]: Virtually makes the sound more realistic. ; [OFF]: Cancels.
[SOUND LIFT]	[LOW]/[MIDDLE]/[HIGH]: Virtually adjusts the sound position heard from the speakers. ; [OFF]: Cancels.
[VOL LINK EQ]	[ON]: Boosts the frequency to reduce the noise heard from outside the car or running noise of the tyres. ; [OFF]: Cancels.
[K2 TECHNOLOGY]	(Not applicable for FM/AM/SW1/SW2 source and AUX source.) [ON]: Improves the sound quality of compressed music. ; [OFF]: Cancels.

*1 Displayed only when [SUBWOOFER SET] is set to [ON]. (Page 21)

*2 For 2-way crossover: Displayed only when [SPK/PRE OUT] is set to [SUB.W/SUB.W]. (Page 23)

*3 This adjustment will not affect the subwoofer output.

AUDIO SETTINGS

Speaker output settings [SPK/PRE OUT]

(Applicable only if [X' OVER TYPE] is set to [2-WAY]) (page 22)

Select the output setting for the speakers [SPK/PRE OUT], based on the speaker connection method.

Connection via lineout terminals

For connections through an external amplifier. (Page 37)

Setting on [SPK/PRE OUT]	Audio signal through lineout terminal		
	FRONT	REAR	SW
[REAR/REAR] (default)	Front speakers output	Rear speakers output	Subwoofer output
[SUB.W/SUB.W]	Front speakers output	L (left): Subwoofer output R (right): (Mute)	Subwoofer output

Connection via speaker leads

You can also connect the speakers without using an external amplifier but still being able to enjoy the subwoofer output with these settings. (Page 36)

Setting on [SPK/PRE OUT]	Audio signal through rear speaker lead	
	L (left)	R (right)
[REAR/REAR]	Rear speakers output	Rear speakers output
[SUB.W/SUB.W]	Subwoofer output	(Mute)

If [SUB.W/SUB.W] is selected:

- [120HZ] is selected in [SUBWOOFER LPF] and [THROUGH] is not available. (Page 25)
- [POSITION R02] is selected in [FADER] and selectable range is [POSITION R15] to [POSITION 00]. (Page 22)

Crossover settings

Below are the available setting items for 2-way crossover and 3-way crossover.

⚠ Caution

Select a crossover type according to how the speakers are connected. (Page 36, 37)

If you select a wrong type:

- The speakers may be damaged.
- The output sound level may be extremely high or low.

SPEAKER SIZE

Selects according to the connected speaker size for optimum performance.

- The frequency and slope settings are automatically set for the crossover of the selected speaker.
- If [NONE] is selected for the following speaker in [SPEAKER SIZE], the [X' OVER] setting of the selected speaker is not available.
 - 2-way crossover: [TWEETER] of [FRONT]/[REAR]/[SUBWOOFER]
 - 3-way crossover: [WOOFER]

AUDIO SETTINGS

X ' OVER (crossover)

- [FRQ]/[F-HPF FRQ]/[R-HPF FRQ]/[SW LPF FRQ]/[HPF FRQ]/[LPF FRQ]: Adjusts the crossover frequency for the selected speakers (high pass filter or low pass filter).
If [THROUGH] is selected, all signals are sent to the selected speakers.
- [SLOPE]/[F-HPF SLOPE]/[R-HPF SLOPE]/[SW LPF SLOPE]/[HPF SLOPE]/[LPF SLOPE]: Adjusts the crossover slope.
Selectable only if a setting other than [THROUGH] is selected for the crossover frequency.
- [SW LPF PHASE]/[PHASE]: Selects the phase of the speaker output to be in line with the other speaker output.
- [GAIN LEFT]/[GAIN RIGHT]/[F-HPF GAIN]/[R-HPF GAIN]/[SW LPF GAIN]/[GAIN]: Adjusts the output volume of the selected speaker.

2-way crossover setting items

[SPEAKER SIZE]		
[FRONT]	[SIZE]	[8CM]/[10CM]/[12CM]/[13CM]/[16CM]/[17CM]/[18CM]/[4×6]/[5×7]/[6×8]/[6×9]/[7×10]
	[TWEETER]	[SMALL]/[MIDDLE]/[LARGE]/[NONE] (not connected)
[REAR]*1		[8CM]/[10CM]/[12CM]/[13CM]/[16CM]/[17CM]/[18CM]/[4×6]/[5×7]/[6×8]/[6×9]/[7×10]/[NONE] (not connected)
[SUBWOOFER]*2		[16CM]/[20CM]/[25CM]/[30CM]/[38CM OVER]/[NONE] (not connected)
[X ' OVER]		
[TWEETER]	[FRQ]	[1KHZ]/[1.6KHZ]/[2.5KHZ]/[4KHZ]/[5KHZ]/[6.3KHZ]/[8KHZ]/[10KHZ]/[12.5KHZ]
	[GAIN LEFT]	[−08DB] to [00DB]
	[GAIN RIGHT]	[−08DB] to [00DB]
[FRONT HPF]	[F-HPF FRQ]	[30HZ]/[40HZ]/[50HZ]/[60HZ]/[70HZ]/[80HZ]/[90HZ]/[100HZ]/[120HZ]/[150HZ]/[180HZ]/[220HZ]/[250HZ]/[THROUGH]
	[F-HPF SLOPE]	[−06DB]/[−12DB]/[−18DB]/[−24DB]
	[F-HPF GAIN]	[−08DB] to [00DB]
[REAR HPF]*1	[R-HPF FRQ]	[30HZ]/[40HZ]/[50HZ]/[60HZ]/[70HZ]/[80HZ]/[90HZ]/[100HZ]/[120HZ]/[150HZ]/[180HZ]/[220HZ]/[250HZ]/[THROUGH]
	[R-HPF SLOPE]	[−06DB]/[−12DB]/[−18DB]/[−24DB]
	[R-HPF GAIN]	[−08DB] to [00DB]

*1, *2: (page 25)

AUDIO SETTINGS

[SUBWOOFER LPF]*2	[SW LPF FRQ]	[30HZ]/[40HZ]/[50HZ]/[60HZ]/[70HZ]/[80HZ]/[90HZ]/[100HZ]/[120HZ]/[150HZ]/[180HZ]/[220HZ]/[250HZ]/[THROUGH]
	[SW LPF SLOPE]	[-06DB]/[-12DB]/[-18DB]/[-24DB]
	[SW LPF PHASE]	[REVERSE] (180°)/[NORMAL] (0°)
	[SW LPF GAIN]	[-08DB] to [00DB]

3-way crossover setting items

[SPEAKER SIZE]		
[TWEETER]	[SMALL]/[MIDDLE]/[LARGE]	
[MID RANGE]	[8CM]/[10CM]/[12CM]/[13CM]/[16CM]/[17CM]/[18CM]/[4×6]/[5×7]/[6×8]/[6×9]	
[WOOFER]*2	[16CM]/[20CM]/[25CM]/[30CM]/[38CM OVER]/[NONE] (not connected)	
[X ' OVER]		
[TWEETER]	[HPF FRQ]	[1KHZ]/[1.6KHZ]/[2.5KHZ]/[4KHZ]/[5KHZ]/[6.3KHZ]/[8KHZ]/[10KHZ]/[12.5KHZ]
	[SLOPE]	[-06DB]/[-12DB]
	[PHASE]	[REVERSE] (180°)/[NORMAL] (0°)
	[GAIN]	[-08DB] to [00DB]

[MID RANGE]	[HPF FRQ]	[30HZ]/[40HZ]/[50HZ]/[60HZ]/[70HZ]/[80HZ]/[90HZ]/[100HZ]/[120HZ]/[150HZ]/[180HZ]/[220HZ]/[250HZ]/[THROUGH]
	[HPF SLOPE]	[-06DB]/[-12DB]
	[LPF FRQ]	[1KHZ]/[1.6KHZ]/[2.5KHZ]/[4KHZ]/[5KHZ]/[6.3KHZ]/[8KHZ]/[10KHZ]/[12.5KHZ]/[THROUGH]
	[LPF SLOPE]	[-06DB]/[-12DB]
	[PHASE]	[REVERSE] (180°)/[NORMAL] (0°)
	[GAIN]	[-08DB] to [00DB]
[WOOFER]*2	[LPF FRQ]	[30HZ]/[40HZ]/[50HZ]/[60HZ]/[70HZ]/[80HZ]/[90HZ]/[100HZ]/[120HZ]/[150HZ]/[180HZ]/[220HZ]/[250HZ]/[THROUGH]
	[SLOPE]	[-06DB]/[-12DB]
	[PHASE]	[REVERSE] (180°)/[NORMAL] (0°)
	[GAIN]	[-08DB] to [00DB]

*1 Displayed only when [SPK/PRE OUT] is set to [REAR/REAR]. (Page 23)

*2 Displayed only when [SUBWOOFER SET] is set to [ON]. (Page 21)

AUDIO SETTINGS

Digital Time Alignment settings

Digital Time Alignment sets the delay time of the speaker output to create a more suitable environment for your vehicle.

- For more information, see "Determining the value for [DISTANCE] and [GAIN] of [DTA SETTINGS]".

[DTA SETTINGS]	
[POSITION]	Selects your listening position (reference point). [ALL]: Not compensating ; [FRONT RIGHT]: Front right seat ; [FRONT LEFT]: Front left seat ; [FRONT ALL]: Front seats • [FRONT ALL] is displayed only when [X ' OVER TYPE] is set to [2-WAY]. (Page 22)
[DISTANCE]*1	[0CM] to [610CM]: Fine adjust the distance to compensate.
[GAIN]*1	[-8DB] to [0DB]: Fine adjust the output volume of the selected speaker.
[DTA RESET]	[YES]: Resets the settings ([DISTANCE] and [GAIN]) of the selected [POSITION] to default. ; [NO]: Cancels.
[CAR SETTINGS] Identify your car type and rear speaker location in order to make the adjustment for [DTA SETTINGS].	
[CAR TYPE]	[COMPACT]/[FULL SIZE CAR]/[WAGON]/[MINIVAN]/[SUV]/ [MINIVAN(LONG)]: Selects the type of vehicle. ; [OFF]: Not compensating.
[R-SP LOCATION]*2	Selects the location of the rear speakers in your vehicle to calculate the furthest distance from the listening position selected (reference point). • [DOOR]/[REAR DECK]: Selectable only when [CAR TYPE] is selected as [OFF], [COMPACT], [FULL SIZE CAR], [WAGON] or [SUV]. • [2ND ROW]/[3RD ROW]: Selectable only when [CAR TYPE] is selected as [MINIVAN] or [MINIVAN(LONG)].

Determining the value for [DISTANCE] and [GAIN] of [DTA SETTINGS]

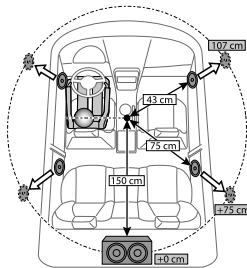

If you specify the distance from the center of the currently set listening position to every speaker, the delay time will be automatically computed and set.

- 1 Determines the center of the currently set listening position as the reference point.
- 2 Measures the distances from the reference point to the speakers.
- 3 Calculates the differences between the distance of the furthest speaker (rear speaker) and other speakers.
- 4 Sets the [DISTANCE] calculated in step 3 for individual speakers.
- 5 Adjusts [GAIN] for individual speakers.

Example: When [FRONT ALL] is selected as the listening position

- *1 Before making an adjustment, select the speaker:

When 2-way crossover is selected:

[FRONT LEFT]/[FRONT RIGHT]/[REAR LEFT]/[REAR RIGHT]/[SUBWOOFER]:

- [REAR LEFT], [REAR RIGHT] and [SUBWOOFER] is selectable only if a setting other than [NONE] is selected for [REAR] and [SUBWOOFER] of [SPEAKER SIZE]. (Page 24)

When 3-way crossover is selected:

[TWEETER LEFT]/[TWEETER RIGHT]/[MID LEFT]/[MID RIGHT]/[WOOFER]:

- [WOOFER] is selectable only if a setting other than [NONE] is selected for [WOOFER] of [SPEAKER SIZE]. (Page 25)

- *2 Displayed only when [X ' OVER TYPE] is set to [2-WAY] (page 22) and if a setting other than [NONE] is selected for [REAR] of [SPEAKER SIZE]. (Page 24)

DISPLAY SETTINGS

Zone identification for brightness settings

KD-X462BT:

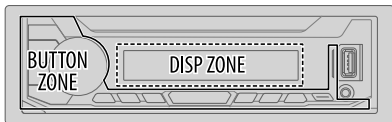

KD-X368BT:

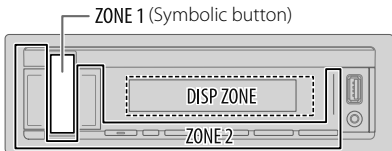

- 1 Press and hold + .
- 2 Perform 'Select an item (page 3 or 4)' operation to select an item (see the following table).
- 3 Repeat step 2 until the desired item is selected/activated or follow the instructions stated on the selected item.
- 4 Press + to exit.

To return to the previous setting item, press / .

Default: **[XX]**

[DISPLAY]	
[DIMMER]	<p>Dims the illumination.</p> <p>[OFF]: Dimmer is turned off. Brightness changes to [DAY] setting.</p> <p>[ON]: Dimmer is turned on. Brightness changes to [NIGHT] setting. (See "[BRIGHTNESS]" below.)</p> <p>[DIMMER TIME]: Set the dimmer on and off time.</p> <p>1 Perform 'Select an item (page 3 or 4)' operation to adjust the [ON] time.</p> <p>2 Perform 'Select an item (page 3 or 4)' operation to adjust the [OFF] time. (Default: [ON]: [PM6:00] ; [OFF]: [AM6:00])</p> <p>[DIMMER AUTO]: Dimmer turns on and off automatically when you turn off or on the car headlights.*1</p>
[BRIGHTNESS]	<p>Sets the brightness for day and night separately.</p> <p>1 [DAY]/[NIGHT]: Select day or night.</p> <p>2 Select a zone. (See the illustration on the left column.)</p> <p>3 [LEVEL 00] to [LEVEL 31]: Set the brightness level.</p>
[TEXT SCROLL]*2	<p>[SCROLL ONCE]: Scrolls the display information once. ;</p> <p>[SCROLL AUTO]: Repeats scrolling at 5-second intervals. ;</p> <p>[SCROLL OFF]: Cancels.</p>
[FORMAT]*3	<p>KD-X462BT:</p> <p>Below information is shown on the supplementary display when Bluetooth device is connected. (Page 30)</p> <p>[BATT/SIGNAL]: Shows the strength of the battery and signal. ;</p> <p>[DATE]: Shows the date.</p>

*1 The illumination control wire connection is required. (Page 36)

*2 Some characters or symbols will not be shown correctly (or will be blank).

*3 Functionality depends on the type of phone used.

DISPLAY SETTINGS

[COLOR] (for KD-X462BT)

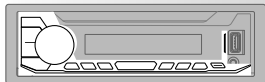

[PRESET]	Selects illumination colors for the buttons. <ul style="list-style-type: none">• [COLOR 01] to [COLOR 49]• [USER]: The color you have created for [DAY COLOR] or [NIGHT COLOR] is shown.• [COLOR FLOW01] to [COLOR FLOW03]: Color changes at different speeds.
[DAY COLOR]	Stores your own day and night illumination colors for the buttons. 1 [RED]/[GREEN]/[BLUE]: Select a primary color. 2 [00] to [31]: Select the level.
[NIGHT COLOR]	Repeat steps 1 and 2 for all the primary colors. <ul style="list-style-type: none">• Your setting is stored to [USER] in [PRESET].• [NIGHT COLOR] or [DAY COLOR] is changed by turning on or off your car's headlights.
[MENU COLOR]	[ON]: The illumination color of the highlighted zone changes to white color when settings are performed on menu and list search, except in color setting mode. ; [OFF]: Cancels.

[COLOR] (for KD-X368BT: Symbolic button only)



[PRESET]	Selects an illumination color for the symbolic button. <ul style="list-style-type: none">• [COLOR 01] to [COLOR 49]• [USER]: The color you have created for [DAY COLOR] or [NIGHT COLOR] is shown.• [COLOR FLOW01] to [COLOR FLOW03]: Color changes at different speeds.• Preset color: [CRYSTAL]/[FLOWER]/[FOREST]/[GRADATION]/[OCEAN]/[RELAX]/[SUNSET]
[DAY COLOR]	Stores your own day and night illumination colors for the symbolic button. 1 [RED]/[GREEN]/[BLUE]: Select a primary color. 2 [00] to [31]: Select the level.
[NIGHT COLOR]	Repeat steps 1 and 2 for all the primary colors. <ul style="list-style-type: none">• Your setting is stored to [USER] in [PRESET].• [NIGHT COLOR] or [DAY COLOR] is changed by turning on or off your car's headlights.
[MENU COLOR]	[ON]: The illumination color of the symbolic button changes to white color when settings are performed on menu and list search, except in color setting mode. ; [OFF]: Cancels.

REFERENCES

■ Maintenance

Cleaning the unit

Wipe off dirt on the faceplate with a dry silicone or soft cloth.

Cleaning the connector

Detach the faceplate and clean the connector gently with a cotton swab. Be careful not to damage the connector.



Connector (on the reverse side of the faceplate)

■ More information

For:

- Latest firmware updates and latest compatible item list
- JVC original application
- Any other latest information

Visit <www.jvc.net/cs/car/>.

Playable files

- Playable audio file for USB mass storage class device:
MP3 (.mp3), WMA (.wma), AAC (.aac), AAC (.m4a), WAV (.wav), FLAC (.flac)

- Playable USB device file system: FAT12, FAT16, FAT32

Even when audio files comply with the standards listed above, playback may be impossible depending on the types or conditions of media or devices.

- For detailed information and notes about the playable audio files, visit <www.jvc.net/cs/car/audiofile/>.

About USB devices

- You cannot connect a USB device via a USB hub.
- Connecting a cable whose total length is longer than 5 m may result in abnormal playback.
- This unit cannot recognize a USB device whose rating is other than 5 V and exceeds 1.5 A.

About iPod/iPhone

- Via USB input terminal:

Made for

- iPod touch (5th and 6th generation)
- iPod nano (7th generation)
- iPhone 4S, 5, 5S, 5C, 6, 6 Plus, 6S, 6S Plus, SE, 7, 7 Plus, 8, 8 Plus, X

- Via Bluetooth:

Made for

- iPod touch (5th and 6th generation)
- iPhone 4S, 5, 5S, 5C, 6, 6 Plus, 6S, 6S Plus, SE, 7, 7 Plus, 8, 8 Plus, X
- It is not possible to browse video files on the “Videos” menu in [HEAD MODE].

- The song order displayed on the selection menu of this unit may differ from that of the iPod/iPhone.

- You cannot operate iPod if “JVC” or “✓” is displayed on iPod.

- Depending on the version of the operating system of the iPod/iPhone, some functions may not operate on this unit.

About Android device

- This unit supports Android OS 4.1 and later.

- Some Android devices (with OS 4.1 and later) may not fully support Android Open Accessory (AOA) 2.0.

- If the Android device supports both mass storage class device and AOA 2.0, this unit always play back via AOA 2.0 as priority.

About Spotify

- Spotify application supports:

- iPhone 4S, 5, 5S, 5C, 6, 6 Plus, 6S, 6S Plus, SE, 7, 7 Plus (iOS 8 or later)
- iPod touch (5th and 6th generation)
- Android OS 4.0.3 or later

- Spotify is a third party service, therefore the specifications are subject to change without prior notice. Accordingly, compatibility may be impaired or some or all of the services may become unavailable.

- Some functions of Spotify cannot be operated from this unit.

- For issues using the application, please contact Spotify at <www.spotify.com>.

REFERENCES

About Bluetooth

- Depending on the Bluetooth version of the device, some Bluetooth devices may not be able to connect to this unit.
- This unit may not work with some Bluetooth devices.
- Signal conditions vary, depending on the surroundings.

Change the display information

Each time you press , the display information changes.

- If the information is unavailable or not recorded, "NO TEXT", "NO NAME", or other information (eg. station name) appears or display will be blank.

KD-X462BT:



*1 Date will be replaced with battery and signal strength of the connected Bluetooth device if [FORMAT] is set to [BATT/SIGNAL]. (Page 27)

Source name	Display information: Main (Supplementary)
FM/AM/SW1/SW2	<p>Frequency (Date) ➔ Frequency (Date) with Music Synchronization Effect*2 ➔ back to the beginning</p> <p>For FM Radio Data System stations only: Station name/Program type (Date) ➔ Station name/Program type (Date) with Music Synchronization Effect*2 ➔ Radio text (Date) ➔ Radio text+ (Radio text+) ➔ Song title (Artist) ➔ Song title (Date) ➔ Frequency (Date) ➔ back to the beginning</p>

Source name	Display information: Main (Supplementary)
USB	<p>For MP3/WMA/AAC/WAV/FLAC files: Song title (Artist) ➔ Song title (Artist) with Music Synchronization Effect*2 ➔ Song title (Album title) ➔ Song title (Date) ➔ File name (Folder name) ➔ File name (Date) ➔ Playing time (Date) ➔ back to the beginning</p>
iPod USB/iPod BT	<p>When [HEAD MODE] is selected (page 10): Song title (Artist) ➔ Song title (Artist) with Music Synchronization Effect*2 ➔ Song title (Album title) ➔ Song title (Date) ➔ Playing time (Date) ➔ back to the beginning</p>
ANDROID	<p>Source name (Date) ➔ Source name (Date) with Music Synchronization Effect*2 ➔ back to the beginning</p>
SPOTIFY/SPOTIFY BT	<p>Context title (Date) ➔ Context title (Date) with Music Synchronization Effect*2 ➔ Song title (Artist) ➔ Song title (Album title) ➔ Song title (Date) ➔ Playing Time (Date) ➔ back to the beginning</p>
BT AUDIO	<p>Song title (Artist) ➔ Song title (Artist) with Music Synchronization Effect*2 ➔ Song title (Album title) ➔ Song title (Date) ➔ Playing time (Date) ➔ back to the beginning</p>
AUX	<p>Source name (Date) ➔ Source name (Date) with Music Synchronization Effect*2 ➔ back to the beginning</p>

*2 During Music Synchronization Effect, the illumination color or brightness level of the buttons changes and synchronizes with the music level (depending on the color setting made for [PRESET] on page 28).

REFERENCES

KD-X368BT:

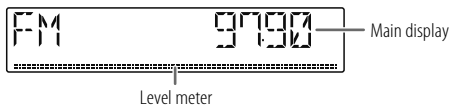

Source name	Display information: Main
FM/AM/SW1/SW2	<p>Frequency ➔ Frequency with Music Synchronization Effect* ➔ Clock ➔ back to the beginning</p> <p>For FM Radio Data System stations only: Station name/Program type ➔ Station name/Program type with Music Synchronization Effect* ➔ Radio text ➔ Radio text+ ➔ Radio text+ song title/Radio text+ artist ➔ Frequency ➔ Clock ➔ back to the beginning</p>
USB	<p>For MP3/WMA/AAC/WAV/FLAC files: Song title/Artist ➔ Song title/Artist with Music Synchronization Effect* ➔ Album title/Artist ➔ Folder name ➔ File name ➔ Playing time ➔ Clock ➔ back to the beginning</p>
iPod USB/iPod BT	<p>When [HEAD MODE] is selected (page 10): Song title/Artist ➔ Song title/Artist with Music Synchronization Effect* ➔ Album title/Artist ➔ Playing time ➔ Clock ➔ back to the beginning</p>
ANDROID	<p>Source name ➔ Source name with Music Synchronization Effect* ➔ Clock ➔ back to the beginning</p>

Source name	Display information: Main
SPOTIFY/SPOTIFY BT	<p>Context title ➔ Context title with Music Synchronization Effect* ➔ Song title ➔ Artist ➔ Album title ➔ Playing Time ➔ Clock ➔ back to the beginning</p>
BT AUDIO	<p>Song title/Artist ➔ Song title/Artist with Music Synchronization Effect* ➔ Album title/Artist ➔ Playing time ➔ Clock ➔ back to the beginning</p>
AUX	<p>Source name ➔ Source name with Music Synchronization Effect* ➔ Clock ➔ back to the beginning</p>

* During Music Synchronization Effect, the illumination color or brightness level of the symbolic button changes and synchronizes with the music level (depending on the color setting made for [PRESET] on page 28).

TROUBLESHOOTING

	Symptom	Remedy
General	Sound cannot be heard.	<ul style="list-style-type: none"> Adjust the volume to the optimum level. Check the cords and connections.
	"MISWIRING CHECK WIRING THEN PWR ON" appears.	Turn the power off, then check to be sure the terminals of the speaker wires are insulated properly. Turn the power on again.
	"PROTECTING SEND SERVICE" appears.	Send the unit to the nearest service center.
	Source cannot be selected.	Check the [SOURCE SELECT] setting. (Page 6)
	The unit does not work at all.	Reset the unit. (Page 3 or 4)
Radio	Correct characters are not displayed.	<ul style="list-style-type: none"> This unit can only display uppercase letters, numbers, and a limited number of symbols. Depending on the display language you have selected (page 6), some characters may not be displayed correctly.
	<ul style="list-style-type: none"> Radio reception is poor. Static noise while listening to the radio. 	Connect the antenna firmly.
USB/iPod	Playback order is not as intended.	The playback order is determined by the file name (USB).
	Elapsed playing time is not correct.	This depends on the recording process earlier (USB).
	"NOT SUPPORT" appears and track skips.	Check whether the track is a playable format. (Page 29)
	"READING" keeps flashing.	<ul style="list-style-type: none"> Do not use too many hierarchical levels and folders. Reattach the device (USB/iPod/iPhone).

	Symptom	Remedy
USB/iPod	"UNSUPPORTED DEVICE" appears.	<ul style="list-style-type: none"> Check whether the connected USB device is compatible with this unit and ensure the file systems are in supported formats. (Page 29) Reattach the USB device.
	"UNRESPONSIVE DEVICE" appears.	Make sure the USB device is not malfunction and reattach the USB device.
	"USB HUB IS NOT SUPPORTED" appears.	This unit cannot support a USB device connected via a USB hub.
	"CANNOT PLAY" appears.	Connect a USB device that contains playable audio files.
	<ul style="list-style-type: none"> The source does not change to "USB" when you connect a USB device while listening to another source. "USB ERROR" appears. 	The USB port is drawing more power than the design limit. Turn the power off and unplug the USB device. Then, turn on the power and reattach the USB device. If this does not solve the problem, turn the power off and on (or reset the unit) before replacing with another USB device.
	The iPod/iPhone does not turn on or does not work.	<ul style="list-style-type: none"> Check the connection between this unit and iPod/iPhone. Disconnect and reset the iPod/iPhone using hard reset.
	"LOADING" appears when you enter search mode by pressing Q/⏪ .	This unit is still preparing the iPod/iPhone music list. It may take some time to load, try again later.
"NO DEVICE"	Connect a device (USB/iPod/iPhone), and change the source to USB/iPod/iPhone again.	

TROUBLESHOOTING

	Symptom	Remedy
ANDROID	<ul style="list-style-type: none"> Sound cannot be heard during playback. Sound output only from the Android device. 	<ul style="list-style-type: none"> Reconnect the Android device. Launch any media player application on the Android device and start playback. Relaunch the current media player application or use another media player application. Restart the Android device. If this does not solve the problem, the connected Android device is unable to route the audio signal to unit. (Page 29) If USB connection does not work, connect the Android device via Bluetooth or through auxiliary input jack.
	"NO DEVICE" or "READING" keeps flashing.	<ul style="list-style-type: none"> Reconnect the Android device. If USB connection does not work, connect the Android device via Bluetooth or through auxiliary input jack.
	Playback is intermittent or sound skips.	Turn off the power saving mode on the Android device.
	"CANNOT PLAY"	<ul style="list-style-type: none"> Make sure Android device contains playable audio files. Reconnect the Android device. Restart the Android device.
Spotify	"DISCONNECTED"	USB is disconnected from the head unit. Please make sure the device is connected properly through USB.
	"CONNECTING"	<ul style="list-style-type: none"> Connected via USB input terminal: The device is connecting to the head unit. Please wait. Connected via Bluetooth: The Bluetooth is disconnected. Please check Bluetooth connection and make sure both the device and unit are paired and connected.
	"CHECK APP"	The Spotify application is not connected properly or user is not login. End the Spotify application and restart. Then, log in to your Spotify account.

	Symptom	Remedy
Bluetooth®	No Bluetooth device is detected.	<ul style="list-style-type: none"> Search from the Bluetooth device again. Reset the unit. (Page 3 or 4)
	Pairing cannot be made.	<ul style="list-style-type: none"> Make sure you have entered the same PIN code to both the unit and Bluetooth device. Delete pairing information from both the unit and the Bluetooth device, then perform pairing again. (Page 13)
	Echo or noise is heard during a phone conversation.	<ul style="list-style-type: none"> Adjust the microphone unit's position. (Page 13) Check the [ECHO CANCEL] setting. (Page 15)
	Phone sound quality is poor.	<ul style="list-style-type: none"> Reduce the distance between the unit and the Bluetooth device. Move the car to a place where you can get a better signal reception.
	Voice calling method is not successful.	<ul style="list-style-type: none"> Use voice calling method in a more quiet environment. Reduce the distance from the microphone when you speak the name. Make sure the same voice as the registered voice tag is used.
	Sound is being interrupted or skipped during playback of a Bluetooth audio player.	<ul style="list-style-type: none"> Reduce the distance between the unit and the Bluetooth audio player. Turn off, then turn on the unit and try to connect again. Other Bluetooth devices might be trying to connect to the unit.
	The connected Bluetooth audio player cannot be controlled.	<ul style="list-style-type: none"> Check whether the connected Bluetooth audio player supports Audio/Video Remote Control Profile (AVRCP). (Refer to the instructions of your audio player.) Disconnect and connect the Bluetooth player again.

TROUBLESHOOTING

Symptom	Remedy
"PLEASE WAIT"	The unit is preparing to use the Bluetooth function. If the message does not disappear, turn off and turn on the unit, then connect the device again.
"NOT SUPPORT"	The connected phone does not support Voice Recognition feature or phonebook transfer.
"NO ENTRY"/"NO PAIR"	There is no registered device connected/found via Bluetooth.
"ERROR"	Try the operation again. If "ERROR" appears again, check if the device supports the function you have tried.
"NO INFO"/"NO DATA"	Bluetooth device cannot get the contact information.
"H/W ERROR"	Reset the unit and try the operation again. If "H/W ERROR" appears again, consult your nearest service center.
"SWITCHING NG"	The connected phones might not support phone switching feature.
The Bluetooth connection between the Bluetooth device and the unit is unstable.	Delete the unused registered Bluetooth device from the unit. (Page 17)

Bluetooth®

If you still have troubles, reset the unit. (Page 3 or 4)

INSTALLATION/CONNECTION

▲ Warning

- The unit can only be used with a 12 V DC power supply, negative ground.
- Disconnect the battery's negative terminal before wiring and mounting.
- Do not connect Battery wire (yellow) and Ignition wire (red) to the car chassis or Ground wire (black) to prevent a short circuit.
- To prevent short circuit:
 - Insulate unconnected wires with vinyl tape.
 - Be sure to ground this unit to the car's chassis again after installation.
 - Secure the wires with cable clamps and wrap vinyl tape around the wires that come in contact with metal parts to protect the wires.

▲ Caution

- For safety's sake, leave wiring and mounting to professionals. Consult the car audio dealer.
- Install this unit in the console of your vehicle. Do not touch the metal parts of this unit during and shortly after use of the unit. Metal parts such as the heat sink and enclosure become hot.
- Do not connect the ⊖ wires of speakers to the car chassis or Ground wire (black), or connect them in parallel.
- Connect speakers with a maximum power of more than 50 W. If the maximum power of the speakers is lower than 50 W, change the **[AMP GAIN]** setting to avoid damaging the speakers. (Page 22)
- Mount the unit at an angle of less than 30°.
- If your vehicle wiring harness does not have the ignition terminal, connect Ignition wire (red) to the terminal on the vehicle's fuse box which provides 12 V DC power supply and is turned on and off by the ignition key.
- Keep all cables away from heat dissipate metal parts.
- After the unit is installed, check whether the brake lamps, blinkers, wipers, etc. on the car are working properly.
- If the fuse blows, first make sure the wires are not touching car's chassis, then replace the old fuse with one that has the same rating.

INSTALLATION/CONNECTION

Part list for installation

(A) Faceplate (×1)



(B) Trim plate (×1)



(C) Mounting sleeve (×1)

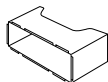

(D) Wiring harness (×1)



(E) Extraction key (×2)



Basic procedure

- 1 Remove the key from the ignition switch, then disconnect the \ominus terminal of the car battery.
- 2 Connect the wires properly.
See "Wiring connection" on page 36.
- 3 Install the unit to your car.
See "Installing the unit (in-dash mounting)".
- 4 Connect the \ominus terminal of the car battery.
- 5 Press source button to turn on the power.
- 6 Detach the faceplate and reset the unit within 5 seconds.
(Page 3 or 4)

Installing the unit (in-dash mounting)

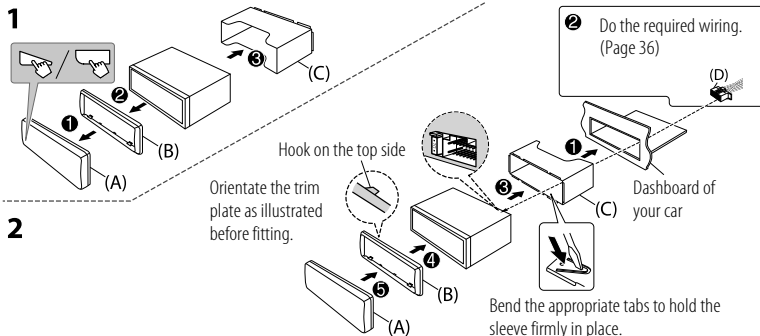

Installing the unit (without mounting sleeve)

- 1 Remove the mounting sleeve and trim plate from the unit.
- 2 Align the holes in the unit (on both sides) with the vehicle mounting bracket and secure the unit with screws (commercially available).

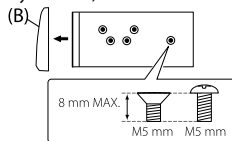

▲ Use only the specified screws. Using wrong screws might damage the unit.

Removing the unit

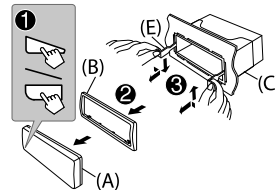

INSTALLATION/CONNECTION

Wiring connection

IMPORTANT

We recommend installing the unit with a commercially available custom wiring harness specific for your car and leave this job to professionals for your safety. Consult your car audio dealer.

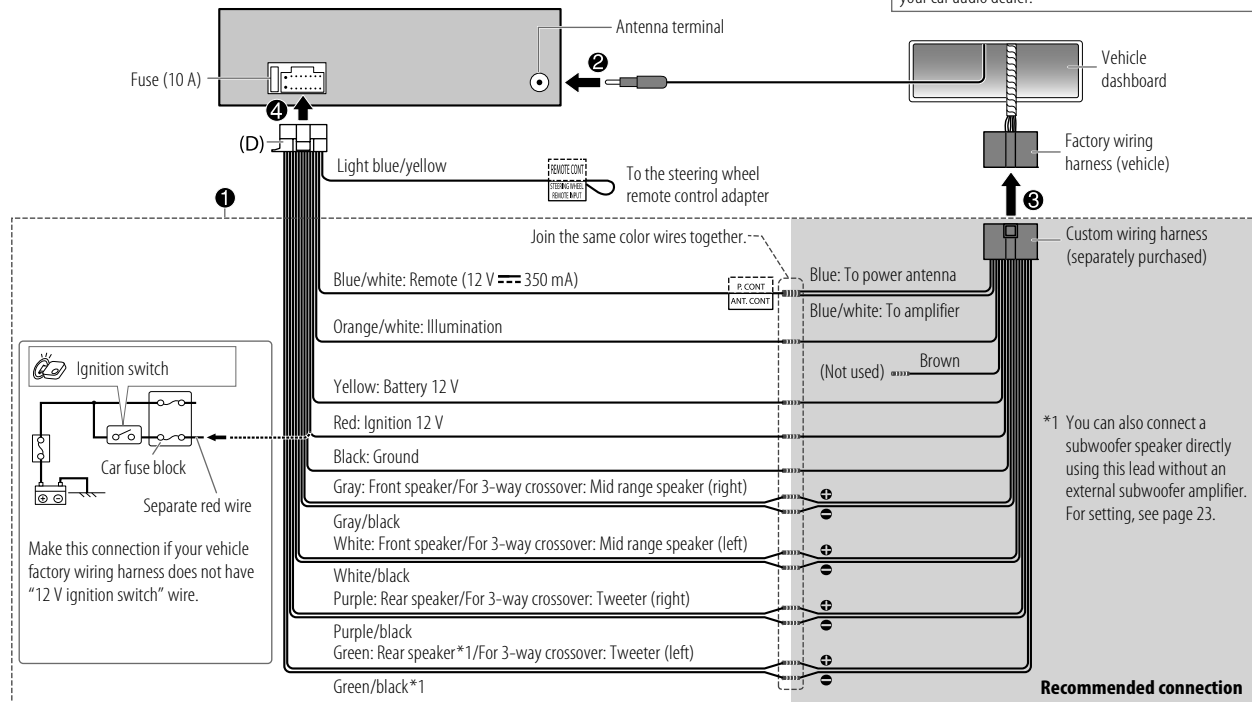

INSTALLATION/CONNECTION

Connecting external components

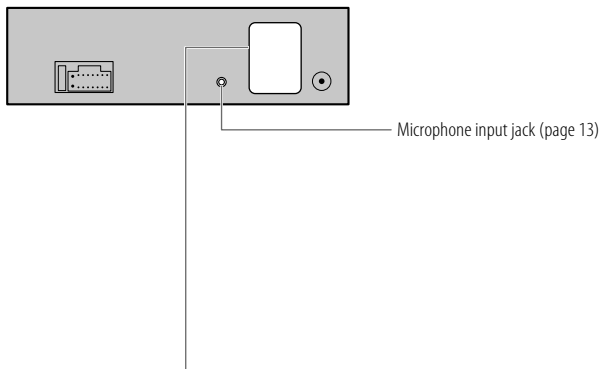

Connecting external amplifiers via output terminals

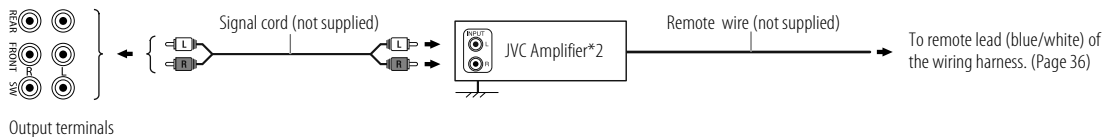

Output terminals	2-way crossover setting	3-way crossover setting
------------------	-------------------------	-------------------------

REAR	:	Rear output	Tweeter output
FRONT	:	Front output	Mid Range output
SW	:	Subwoofer output	Woofer output

*2 Firmly connect the ground wire of the amplifier to the car's chassis to avoid damaging the unit.

SPECIFICATIONS

Tuner	FM	Frequency Range	87.5 MHz — 108.0 MHz (50 kHz step)
		Usable Sensitivity (S/N = 26 dB)	8.2 dBf (0.71 μ V/75 Ω)
		Quieting Sensitivity (DIN S/N = 46 dB)	17.2 dBf (2.0 μ V/75 Ω)
		Frequency Response (± 3 dB)	30 Hz — 15 kHz
		Signal-to-Noise Ratio (MONO)	64 dB
		Stereo Separation (1 kHz)	40 dB
	AM	Frequency Range	Band 1 (AM): 531 kHz — 1 602 kHz (9 kHz step) Band 2 (SW1): 2 940 kHz — 7 735 kHz (5 kHz step) Band 3 (SW2): 9 500 kHz — 10 135 kHz/ 11 580 kHz — 18 135 kHz (5 kHz step)
	Usable Sensitivity (S/N = 20 dB)	AM: 29 dB μ (28.2 μ V) SW: 30 dB μ (32 μ V)	
USB	USB Standard	USB 1.1, USB 2.0 (Full speed)	
	Compatible Devices	Mass storage class	
	File System	FAT12/16/32	
	Maximum Supply Current	DC 5 V \leq 1.5 A	
	Digital Filter (D/A) Converter	24 Bit	
	Frequency Response (± 1 dB)	20 Hz — 20 kHz	
	Signal-to-Noise Ratio (1 kHz)	99 dB	
	Dynamic Range	93 dB	
Channel Separation	88 dB		

USB	MP3 Decode	Compliant with MPEG-1/2 Audio Layer-3	
	WMA Decode	Compliant with Windows Media Audio	
	AAC Decode	AAC-LC “.aac”, “.m4a” files	
	WAV Decode	Linear-PCM	
	FLAC Decode	FLAC file, up to 24 bit/96 kHz	
Auxiliary	Frequency Response (± 3 dB)	20 Hz — 20 kHz	
	Input Maximum Voltage	1 000 mV	
	Input Impedance	30 k Ω	
Bluetooth	Version	Bluetooth 3.0	
	Frequency Range	2.402 GHz — 2.480 GHz	
	RF Output Power (E.I.R.P.)	+4 dBm (MAX), Power Class 2	
	Maximum Communication Range	Line of sight approx. 10 m (32.8 ft)	
	Pairing	SSP (Secure Simple Pairing)	
	Profile	HFP1.6 (Hands-Free Profile)	
		A2DP (Advanced Audio Distribution Profile)	
AVRCP1.5 (Audio/Video Remote Control Profile)			
PBAP (Phonebook Access Profile)			
SPP (Serial Port Profile)			

SPECIFICATIONS

Audio	Maximum Output Power	50 W × 4 or 50 W × 2 + 50 W × 1 (Subwoofer = 4 Ω)
	Full Bandwidth Power (at less than 1 % THD)	22 W × 4
	Speaker Impedance	4 Ω — 8 Ω
	Preout Level/Load	4 000 mV/10 kΩ load
	Preout Impedance	≤ 600 Ω
General	Operating Voltage	12 V DC car battery
	Installation Size (W × H × D)	182 mm × 53 mm × 100 mm
	Net Weight (includes Trimplate, Mounting Sleeve)	0.6 kg

Subject to change without notice.

libFLAC

Copyright (C) 2000-2009 Josh Coalson

Copyright (C) 2011-2013 Xiph.Org Foundation

Redistribution and use in source and binary forms, with or without modification, are permitted provided that the following conditions are met:

- Redistributions of source code must retain the above copyright notice, this list of conditions and the following disclaimer.
- Redistributions in binary form must reproduce the above copyright notice, this list of conditions and the following disclaimer in the documentation and/or other materials provided with the distribution.
- Neither the name of the Xiph.org Foundation nor the names of its contributors may be used to endorse or promote products derived from this software without specific prior written permission.

THIS SOFTWARE IS PROVIDED BY THE COPYRIGHT HOLDERS AND CONTRIBUTORS "AS IS" AND ANY EXPRESS OR IMPLIED WARRANTIES, INCLUDING, BUT NOT LIMITED TO, THE IMPLIED WARRANTIES OF MERCHANTABILITY AND FITNESS FOR A PARTICULAR PURPOSE ARE DISCLAIMED. IN NO EVENT SHALL THE FOUNDATION OR CONTRIBUTORS BE LIABLE FOR ANY DIRECT, INDIRECT, INCIDENTAL, SPECIAL, EXEMPLARY, OR CONSEQUENTIAL DAMAGES (INCLUDING, BUT NOT LIMITED TO, PROCUREMENT OF SUBSTITUTE GOODS OR SERVICES; LOSS OF USE, DATA, OR PROFITS; OR BUSINESS INTERRUPTION) HOWEVER CAUSED AND ON ANY THEORY OF LIABILITY, WHETHER IN CONTRACT, STRICT LIABILITY, OR TORT (INCLUDING NEGLIGENCE OR OTHERWISE) ARISING IN ANY WAY OUT OF THE USE OF THIS SOFTWARE, EVEN IF ADVISED OF THE POSSIBILITY OF SUCH DAMAGE.

- Microsoft and Windows Media are either registered trademarks or trademarks of Microsoft Corporation in the United States and/or other countries.
- Use of the Made for Apple badge means that an accessory has been designed to connect specifically to the Apple product(s) identified in the badge, and has been certified by the developer to meet Apple performance standards. Apple is not responsible for the operation of this device or its compliance with safety and regulatory standards. Please note that the use of this accessory with an Apple product may affect wireless performance.
- Apple, iPhone, iPod, iPod nano, iPod touch, and Lightning are trademarks of Apple Inc., registered in the U.S. and other countries.
- SPOTIFY and the Spotify logo are among the registered trademarks of Spotify AB.
- Android is a trademark of Google LLC.
- The Bluetooth® word mark and logos are registered trademarks owned by the Bluetooth SIG, Inc. and any use of such marks by JVC KENWOOD Corporation is under license. Other trademarks and trade names are those of their respective owners.

สารบัญ

ก่อนใช้งาน	2
ข้อมูลเบื้องต้น	3
เริ่มใช้งาน	5
1 การยกเลิกการสวิตช์	
2 ตั้งเวลาและวันที่	
3 การตั้งค่าเบื้องต้น	
วิทย์	7
AUX	9
USB/iPod/ANDROID	9
Spotify	11
BLUETOOTH®	13
การตั้งค่าระบบเสียง	21
หน้าจอแสดงผลการตั้งค่า	27
อ้างอิง	29
การดูแลรักษา ข้อมูลเพิ่มเติม	
การแก้ไขปัญหาเบื้องต้น	32
การติดตั้ง/เชื่อมต่อ	34
ข้อมูลจำเพาะ	38

ก่อนใช้งาน

ข้อมูลสำคัญ

- เพื่อให้แน่ใจว่าใช้งานถูกต้อง กรุณาอ่านคู่มือนี้ก่อนใช้ผลิตภัณฑ์ ถัดเป็นเรื่องสำคัญอย่างยิ่งที่ถูกต้องอ่านและสังเกตคำเตือนและข้อควรระวังในคู่มือฉบับนี้
- กรุณาเก็บคู่มือไว้ในที่ปลอดภัยและหยิบใช้ได้ทันทีภายหลัง

คำเตือน

- อย่าใช้งานฟังก์ชันใดๆ ที่ทำให้คุณละเลยจากการขับอย่างปลอดภัย
- อย่ากลืนแบตเตอรี่ เนื่องจากมีความเสี่ยงการไหม้จากสารเคมี

รีโมทคอนโทรลที่จัดส่งให้พร้อมผลิตภัณฑ์นี้มีแบตเตอรี่เซลล์แบบหรือถ่านกระดุม

หากกลืนแบตเตอรี่เซลล์แบบหรือถ่านกระดุมลงคอ อาจทำให้เกิดการไหม้ภายในร่างกายภายในเวลาเพียง 2 ชั่วโมง และอาจทำให้เสียชีวิตได้
เก็บแบตเตอรี่ทิ้งใหม่และที่ใช้แล้วให้พ้นมือเด็ก

หากช่องใส่แบตเตอรี่ปิดไม่สนิท ควรหยุดใช้ผลิตภัณฑ์และเก็บผลิตภัณฑ์ให้พ้นมือเด็ก

หากคุณคิดว่าคุณอาจกลืนแบตเตอรี่ลงคอ หรือแบตเตอรี่เข้าไปอยู่ในส่วนหนึ่งส่วนใดของร่างกาย โปรดไปพบแพทย์ทันที

ข้อควรระวัง

การตั้งค่าระดับเสียง:

- ปรับระดับเสียงให้เหมาะสมเพื่อให้คุณสามารถได้ยินเสียงจากภายนอกเพื่อป้องกันอุบัติเหตุ
- ลดระดับเสียงก่อนที่จะเล่นแหล่งสัญญาณดิจิทัลเพื่อหลีกเลี่ยงความเสียหายต่อลำโพงจากการปรับเพิ่มเสียงทันทีทันใด

ทั่วไป:

- หลีกเลี่ยงการใช้งานอุปกรณ์ภายนอก หากจะเป็นอุปกรณ์ต่อความปลอดภัยในระหว่างการใช้งานของคุณ
- คู่มือนี้ไม่ได้สำรองข้อมูลสำคัญทั้งหมดแล้ว เราจะไม่รับผิดชอบสำหรับการสูญหายใดๆ ของข้อมูลที่มีบันทึกไว้
- ห้ามใส่หรือทิ้งวัตถุที่เป็นโลหะใดๆ (เช่น เหรียญหรือเครื่องมือโลหะ) ลงในเครื่อง เพื่อป้องกันการลัดวงจร
- เสวอากาศจะช็อคออกอัตโนมัติเมื่อเปิดเครื่องที่เชื่อมต่อกับสายควบคุมเสวอากาศ (หน้า 36) ตามประเภทของรถยนต์ที่ใช้ ปิดเครื่องขณะจอดในพื้นที่เขตน้ำ

รีโมทคอนโทรล (RM-RK52):

- อ่าวว่ารีโมทคอนโทรลไว้ในตำแหน่งที่ร้อน เช่น บนแผงหน้าปัดรถยนต์
- แบตเตอรี่ลิเธียมอาจทำให้เกิดอันตรายจากการระเบิดได้หากเปลี่ยน ไม่ถูกต้อง เปลี่ยนใช้แบตเตอรี่ประเภทเดียวกันหรือเทียบเท่าเท่านั้น
- อย่าให้ชุดแบตเตอรี่หรือแบตเตอรี่สัมผัสกับความร้อนมากเกินไป เช่น แสงแดด เปลวไฟ หรือลักษณะที่คล้ายกัน

วิธีการอ่านคู่มือเล่มนี้

- คำอธิบายการใช้งานจะใช้พบบนแผงหน้าปัดวิทยุรุ่น KD-X462BT และ KD-X368BT เป็นหลัก
- ข้อบ่งชี้ภาษาอังกฤษใช้เพื่อวัตถุประสงค์การอธิบาย คุณสามารถเลือกภาษาที่แสดงได้จากเมนู (หน้า 6)
- [XX] หมายถึงรายการที่เลือกไว้
- (หน้า XX) บ่งชี้ว่ามีกรอ้างอิงในหน้าดังกล่าว

ข้อมูลเบื้องต้น

แผงหน้าปัด

KD-X462BT:

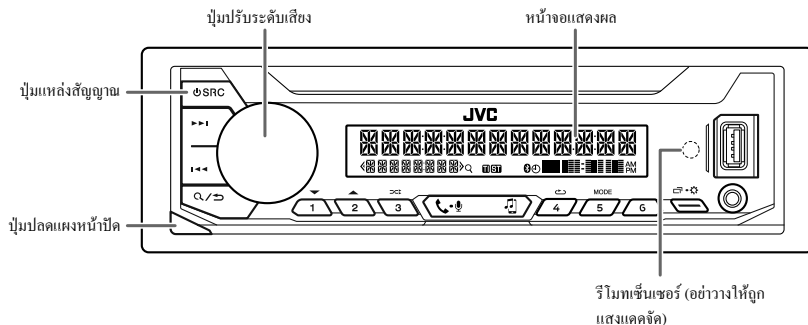

ติดตั้ง

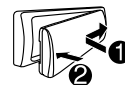

ปลดออก

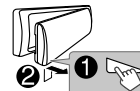

วิธีการรีเซ็ต



รีเซ็ตเครื่องภายใน 5 วินาที
หลังถอดแผงหน้าปัดออก

เพื่อ	บนแผงหน้าปัด
การเปิดเครื่อง	กด SRC • กดค้างไว้เพื่อเปิดเครื่อง
ปรับแต่งเสียง	หมุนปุ่มปรับระดับเสียง กดปุ่มปรับระดับเสียงเพื่อปิดเสียงหรือหยุดเล่นชั่วคราว • กดอีกครั้งเพื่อยกเลิก ระดับเสียงจะกลับคืนเป็นระดับก่อนหน้าก่อนที่จะปิดเสียงหรือหยุดชั่วคราว
เลือกแหล่งสัญญาณ	• กด SRC ซ้ำๆ • กด SRC จากนั้นหมุนปุ่มปรับระดับเสียงภายใน 2 วินาที
เปลี่ยนข้อมูลที่แสดง	กด ซ้ำๆ (หน้า 30)
เลือกรายการ	1 หมุนปุ่มปรับระดับเสียงเพื่อเลือกรายการ 2 กดที่เป็นเพื่อขึ้นชั้น

ข้อมูลเบื้องต้น

แผงหน้าปัด

KD-X368BT:

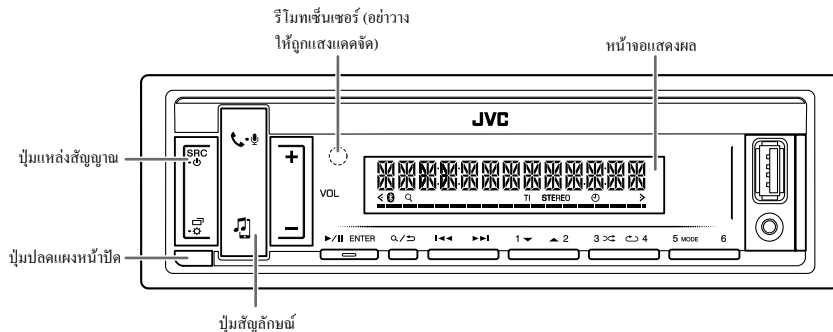

ติดตั้ง

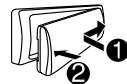

ปลดออก

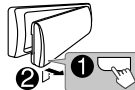

วิธีการรีเซ็ต



รีเซ็ตเครื่องภายใน 5 วินาที
หลังถอดแผงหน้าปัดออก

เพื่อ

บนแผงหน้าปัด

การเปิดเครื่อง

- กด SRC-
- กดค้างไว้เพื่อปิดเครื่อง

ปรับแต่งเสียง

- กด VOL +/-
- กดค้างที่ VOL + เพื่อเพิ่มระดับเสียงต่อเนื่องไปที่ 15

เลือกแหล่งสัญญาณ

- กด SRC- ซ้ำๆ
- กด SRC- จากนั้นกด VOL +/- ภายใน 2 วินาที

เปลี่ยนข้อมูลที่แสดง

- กด ซ้ำๆ (หน้า 31)

เลือกรายการ

- 1 กด VOL +/- เพื่อเลือกรายการ
- 2 กด ▶/||ENTER เพื่อขึ้นชั้น

ข้อมูลเบื้องต้น

รีโมทคอนโทรล (RM-RK52)

แจ้งรีโมทไปทีเซ็นเซอร์บนตัวเครื่องโดยตรง (หน้า 3 หรือ 4)

ดึงแผ่นจนวนออกเมื่อใช้งานครั้งแรก

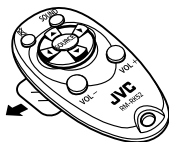

วิธีเปลี่ยนแบตเตอรี่



เพื่อ **บนรีโมทคอนโทรล**

ปรับแต่งเสียง

กด VOL + หรือ VOL -

- กดค้างที่ VOL + เพื่อเพิ่มระดับเสียงต่อเนื่องไปที่ 15

กด เพื่อปิดเสียงหรือหยุดเล่นชั่วคราว

- กดอีกครั้งเพื่อยกเลิก ระดับเสียงจะกลับคืนเป็นระดับก่อนหน้าก่อนที่จะปิดเสียงหรือหยุดชั่วคราว

เลือกแหล่งสัญญาณ

กด SOURCE ซ้ำๆ

เริ่มใช้งาน

ดูเค้าโครงปุ่มกดที่หน้าปกได้จากหน้า 3 หรือ 4

1 การยกเลิกการสาธิต

เมื่อคุณเปิดเครื่องครั้งแรก (หรือ [FACTORY RESET] ตั้งเป็น [YES], ดูหน้า 6) หน้าจอจะปรากฏ:

KD-X462BT:

“CANCEL DEMO” → “PRESS” → “VOLUME KNOB”

- 1 กดปุ่มปรับระดับเสียงเลือก [YES] สำหรับการตั้งค่าเริ่มต้น
- 2 กดปุ่มปรับระดับเสียงอีกครั้งข้อความ “DEMO OFF” ปรากฏขึ้น

KD-X368BT:

“CANCEL DEMO” → “PRESS ENTER”

- 1 กด ►/ENTERเลือก [YES] สำหรับการตั้งค่าเริ่มต้น
- 2 กด ►/ENTER อีกครั้งข้อความ “DEMO OFF” ปรากฏขึ้น

2 ตั้งเวลาและวันที่

- 1 กด ค้างไว้
- 2 ทำการ “เลือกการ (หน้า 3 หรือ 4)” เรียกใช้ส่วนการทำงานเพื่อเลือก [CLOCK]
- 3 ทำการ “เลือกการ (หน้า 3 หรือ 4)” เรียกใช้ส่วนการทำงานเพื่อปรับนาฬิกา [CLOCK ADJUST] → ตั้งค่าชั่วโมงและนาที → [CLOCK FORMAT] → [12H] หรือ [24H]
- 4 ทำการ “เลือกการ (หน้า 3 หรือ 4)” เรียกใช้ส่วนการทำงานเพื่อตั้งวันที่ [DATE SET] → กำหนดวัน เดือนและปี
- 5 กด เพื่อออก

เพื่อกลับไปยังรายการการตั้งค่าก่อนหน้า กด

3

การตั้งค่าเบื้องต้น

- 1 กด **⏏**-**☺** ค้างไว้
- 2 ทำการ "เลือกรายการ (หน้า 3 หรือ 4)" เรียกใช้ส่วนการทำงานเพื่อเลือกรายการ (ดูในตารางต่อไป)
- 3 ทำซ้ำขั้นตอนที่ 2 จนกว่าจะเลือกหรือเปิดใช้รายการที่ต้องการ
- 4 กด **⏏**-**☺** เพื่อออก

เพื่อกลับไปยังรายการการตั้งค่าก่อนหน้า กด **Q/↵**

ค่าเริ่มต้น: [XX]

[SYSTEM]	
[KEY BEEP]	(ใช้ไม่ได้เมื่อเลือกจุดข้าม 3 ทาง) [ON]: เปิดใช้งานเสียงปุ่มกด ; [OFF]: ปิดการใช้งาน
[SOURCE SELECT]	
[AM SRC]*	[ON]: เปิดใช้งาน AM ในการเลือกแหล่งสัญญาณ ; [OFF]: ปิดใช้งาน (หน้า 7)
[SW1 SRC]*	[ON]: เปิดใช้งาน SW1 ในการเลือกแหล่งสัญญาณ ; [OFF]: ปิดใช้งาน (หน้า 7)
[SW2 SRC]*	[ON]: เปิดใช้งาน SW2 ในการเลือกแหล่งสัญญาณ ; [OFF]: ปิดใช้งาน (หน้า 7)
[SPOTIFY SRC]*	[ON]: เปิดใช้งาน SPOTIFY/SPOTIFY BT ในการเลือกแหล่งสัญญาณ ; [OFF]: ปิดใช้งาน (หน้า 11)
[BUILT-IN AUX]*	[ON]: เปิดใช้งาน AUX ในการเลือกแหล่งสัญญาณ ; [OFF]: ปิดใช้งาน (หน้า 9)
[F/W UPDATE]	
[UPDATE SYSTEM]	
[F/W UP xxxx]	[YES]: เริ่มการอัปเดตเฟิร์มแวร์ ; [NO]: ยกเลิก (การอัปเดตไม่ได้เปิดใช้งาน) ดูรายละเอียดการอัปเดตเฟิร์มแวร์ได้จาก < http://www.jvc.net/cs/car/ >

* ไม่แสดงขึ้นมาเมื่อเลือกแหล่งสัญญาณที่สอดคล้องกัน

[FACTORY RESET]	[YES]: ตั้งค่าใหม่เป็นค่าเริ่มต้น (ยกเว้นสถานีที่จัดเก็บ) ; [NO]: ยกเลิก
[CLOCK]	
[TIME SYNC]	[ON]: เวลาของนาฬิกาจะถูกตั้งค่าโดยใช้ข้อมูลเวลานาฬิกา (CT) ในสัญญาณระบบข้อมูลวิทยุ FM ; [OFF]: ยกเลิก
[CLOCK DISPLAY]	[ON]: เวลาของนาฬิกาจะแสดงบนหน้าจอตลอดเวลาแม้จะปิดเครื่อง ; [OFF]: ยกเลิก
[ENGLISH]	เลือกภาษาที่แสดงสำหรับเมนูและข้อมูลเพลงหากมี
[ESPANOL]	จากค่าที่ตั้งไว้ เลือกเป็น [ENGLISH]

ดูตัวโปรแกรมที่หน้าปกได้จากหน้า 3 หรือ 4

การค้นหาสถานี

- 1 กดปุ่มแหล่งสัญญาณซ้ำ ๆ กันเพื่อเลือก FM, AM, SW1 หรือ SW2
 - 2 กด \leftarrow / \rightarrow (หรือกด \leftarrow / \rightarrow ที่รีโมตคอนโทรล) เพื่อค้นหาสถานีอัตโนมัติ (หรือ)
กดค้างที่ \leftarrow / \rightarrow (หรือกดค้างที่ \leftarrow / \rightarrow จากรีโมตคอนโทรล) จนกว่า “M” จะติดกะพริบ จากนั้นกดซ้ำ ๆ กันเพื่อค้นหาสถานีเอง
- เมื่อรับสัญญาณคลื่น FM สเตอริโอที่มีสัญญาณแรงพอ ไฟสัญญาณ “ST” หรือ “STEREO” จะสว่างขึ้นบนหน้าจอ
 - เครื่องจะเปลี่ยนเป็นสัญญาณคลื่น FM โดยอัตโนมัติเมื่อได้รับสัญญาณเตือนจากการถ่ายทอดสัญญาณ FM

การตั้งค่าในหน่วยความจำ

ท่านสามารถบันทึกได้มากถึง 18 สถานีสำหรับ FM และ 6 สถานีสำหรับ AM/SW1/SW2

การบันทึกสถานี

ขณะที่ฟังเสียงจากสถานี...

กดปุ่มตัวเลขตัวเลขหนึ่งถึงไว้ (1 ถึง 6)

(หรือ)

- 1 กดปุ่มต่อไปนี้ค้างไว้จนกว่า “PRESET MODE” จะกะพริบ
KD-X462BT: ปุ่มปรับระดับเสียง
KD-X368BT: \blacktriangleright / \blacksquare ENTER
- 2 ทำการ “เลือกรายการ (หน้า 3 หรือ 4)” เรียกใช้ส่วนการทำงานเพื่อเลือกชุดตัวเลขสำเร็จ “MEMORY” จะปรากฏขึ้นเมื่อจัดเก็บสถานี

การเลือกสถานีที่บันทึกไว้

กดหมายเลขใดหมายเลขหนึ่ง (1 ถึง 6)

(หรือ)

- 1 กด \mathcal{R}/\mathcal{L}
- 2 ทำการ “เลือกรายการ (หน้า 3 หรือ 4)” เรียกใช้ส่วนการทำงานเพื่อเลือกชุดตัวเลขสำเร็จ

การตั้งค่าอื่นๆ

- 1 กด \square - \mathcal{R} ค้างไว้
- 2 ทำการ “เลือกรายการ (หน้า 3 หรือ 4)” เพื่อเลือกรายการ (ดูตารางในหน้า 8)
- 3 ทำซ้ำขั้นตอนที่ 2 จนกว่าจะเลือก/เปิดใช้รายการที่ต้องการหรือปฏิบัติตามคำแนะนำที่ระบุไว้ในรายการที่เลือก
- 4 กด \square - \mathcal{R} เพื่อออก

เพื่อกลับไปซึ่งรายการการตั้งค่าก่อนหน้า กด \mathcal{R}/\mathcal{L}

ค่าเริ่มต้น: [XX]

[TUNER SETTING]	
[RADIO TIMER]	เปิดวิทยุในช่วงเวลาที่กำหนดโดยไม่ว่าหนึ่งถึงแหล่งสัญญาณปัจจุบัน 1 [ONCE]/[DAILY]/[WEEKLY]/[OFF]: เลือกความถี่ในการเปิดใช้ตัวตั้งเวลา 2 [FM]/[AM]/[SW1]/[SW2]: เลือกแหล่งสัญญาณ 3 [01] ถึง [18] (สำหรับ FM)/[01] ถึง [06] (สำหรับ AM/SW1/SW2): เลือกสถานีที่ตั้งไว้ล่วงหน้า 4 ตั้งค่าวัน* และเวลาที่เปิดใช้งาน *  จะติดสว่างเมื่อเสร็จสมบูรณ์ ตัวตั้งเวลาเปิด-ปิดวิทยุจะไม่ถูกเปิดใช้งานในกรณีต่อไปนี้ • ปิดเครื่อง • เลือก [OFF] ไว้สำหรับ [AM SRC]/[SW1 SRC]/[SW2 SRC] ใน [SOURCE SELECT] หลังจากตัวตั้งเวลาเปิด-ปิดวิทยุสำหรับ AM/SW1/SW2 ถูกเลือกไว้ (หน้า 6)
[SSM]	[SSM 01–06]/[SSM 07–12]/[SSM 13–18]: สามารถตั้งค่าล่วงหน้าโดยอัตโนมัติได้ถึง 18 สถานีสำหรับ FM “SSM” จะหยุดกะพริบเมื่อบันทึก 6 สถานีแรก เลือก [SSM 07–12]/[SSM 13–18] เพื่อบันทึก 12 สถานีต่อไป
[LOCAL SEEK]	[ON]: ค้นหาเฉพาะสถานี AM/SW1/SW2 ที่รับสัญญาณได้ดี ; [OFF]: ยกเลิก • สามารถตั้งค่าได้กับแหล่งสัญญาณ/สถานีที่เลือกเท่านั้น เมื่อเปลี่ยนแหล่งสัญญาณ/สถานี ต้องตั้งค่าใหม่อีกครั้ง
[IF BAND]	[AUTO]: เพิ่มความสามารถในการเลือกของจูนเนอร์เพื่อลดเสียงรบกวนจากสถานี FM ข้างเคียง (อาจไม่เป็นเสียงสเตอริโอ); [WIDE]: ขึ้นอยู่กับระดับเสียงรบกวนจากสถานี FM ข้างเคียง แต่คุณภาพของเสียงจะไม่ลดลงและยังคงเป็นเสียงสเตอริโออยู่
[MONO SET]	[ON]: ปรับปรุงการรับสัญญาณ FM ให้ดีขึ้น แต่ไม่เป็นเสียงสเตอริโอ ; [OFF]: ยกเลิก
[NEWS SET]*2	[ON]: เครื่องจะเปลี่ยนเป็นโปรแกรมข่าวชั่วคราวถ้ามี ; [OFF]: ยกเลิก

[REGIONAL]*2	[ON]: เปลี่ยนไปยังสถานีอื่นเมื่ออยู่ในภูมิภาคเฉพาะโดยใช้การควบคุม “AF” ; [OFF]: ยกเลิก
[AF SET]*2	[ON]: ค้นหาสถานีอื่นที่ออกอากาศในเครือข่ายระบบข้อมูลวิทยุเดียวกันที่มีการรับดีขึ้นโดยอัตโนมัติเมื่อการรับปัจจุบันแย่ ; [OFF]: ยกเลิก
[TI]*2	[ON]: เครื่องจะสามารถกลับไปข้อมูลที่การจราจรชั่วคราว (ถ้ามี) (ไฟ “TI” ติดขึ้น) ขณะรับที่แหล่งสัญญาณทั้งหมด ยกเว้น AM/SW1/SW2 ; [OFF]: ยกเลิก
[PTY SEARCH]*2	เลือกหีส PTY (ดูด้านล่าง) ถ้ามีสถานีที่กระจายเสียงโปรแกรมที่มีรหัส PTY เดียวกันที่คุณเลือกไว้ สถานีนั้นจะถูกปรับ

*1 สามารถเลือกได้หากเลือก [ONCE] หรือ [WEEKLY] ในขั้นตอนที่ 1

*2 สามารถเลือกได้เมื่ออยู่ในแหล่งสัญญาณ FM เท่านั้น

รหัส PTY

[NEWS], [AFFAIRS], [INFO], [SPORT], [EDUCATE], [DRAMA], [CULTURE], [SCIENCE], [VARIED], [POP M] (เพลง), [ROCK M] (เพลง), [EASY M] (เพลง), [LIGHT M] (เพลง), [CLASSICS], [OTHER M] (เพลง), [WEATHER], [FINANCE], [CHILDREN], [SOCIAL], [RELIGION], [PHONE IN], [TRAVEL], [LEISURE], [JAZZ], [COUNTRY], [NATION M] (เพลง), [OLDIES], [FOLK M] (เพลง), [DOCUMENT]

AUX

การเตรียมการ:

คุณสามารถฟังเพลงจากเครื่องเล่นเพลงแบบพกพาผ่านทางช่องต่ออินพุตเสริมได้

- เลือก [ON] สำหรับ [BUILT-IN AUX] ใน [SOURCE SELECT] (หน้า 6)

เริ่มการฟัง

1 เชื่อมต่อเครื่องเล่นเสียงแบบพกพา (ที่มีขายทั่วไป)

ขั้วต่อมินิสเตอริโอขนาด 3.5 มม. พร้อมด้วยขั้วต่อทรง "L"
(ที่มีขายทั่วไป)

KD-X462BT:

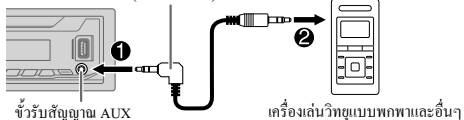

ขั้วรับสัญญาณ AUX

เครื่องเล่นวิทยุแบบพกพาและอื่นๆ

KD-X368BT:

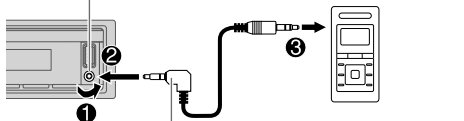

ขั้วต่อมินิสเตอริโอขนาด 3.5 มม. พร้อมด้วยขั้วต่อทรง "L"
(ที่มีขายทั่วไป)

2 กดปุ่มแหล่งสัญญาณเข้า ๆ กันเพื่อเลือก AUX

3 เปิดเครื่องเล่นเสียงแบบพกพา และเริ่มเล่นเพลง



ให้ใช้ขั้วต่อมินิสเตอริโอแบบ 3 ขั้ว เพื่อการส่งสัญญาณเสียงอย่างดีที่สุด

USB/iPod/ANDROID

เริ่มเล่น

แหล่งเสียงจะเปลี่ยนทันทีและเริ่มการเล่นโดยอัตโนมัติ

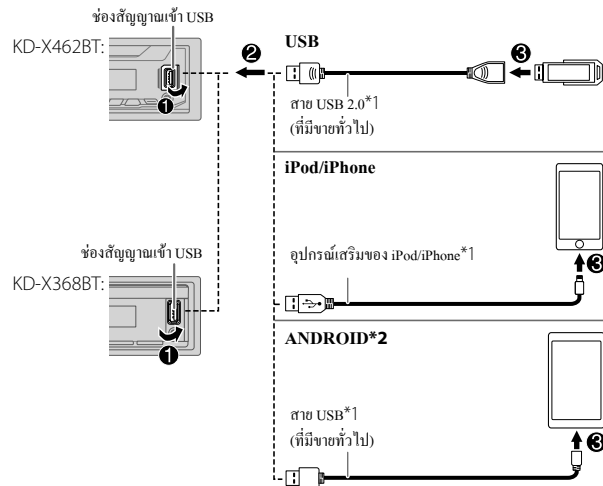

*1 อย่างไรก็ตามสายเคเบิลไวไฟรอนเมื่อไม่ใช้งาน

*2 คุณสามารถควบคุมอุปกรณ์ Android ด้วยอุปกรณ์ Android เองผ่านแอปพลิเคชันบนมือถือที่ติดตั้งในอุปกรณ์ Android

ดูเค้าโครงปุ่มกดที่หน้าปกได้จากหน้า 3 หรือ 4

เพื่อ	บนแผงหน้าปัด	บนรีโมทคอนโทรล
กรอย้อนกลับ/คืนหน้า*3	กด ◀◀ / ▶▶ ค้างไว้	กด ◀ / ▶ ค้างไว้
เลือกไฟล์	กด ◀◀ / ▶▶	กด ◀ / ▶
เลือกโฟลเดอร์*4	กด 2 ▲ / 1 ▼	กด ▲ / ▼
เล่นซ้ำ*3*5	กด 4 ↺ ซ้ำๆ [TRACK REPEAT]/[FOLDER REPEAT]/[ALL REPEAT] : ไฟล์ MP3/WMA/AAC/ WAV/FLAC [ONE REPEAT]/[ALL REPEAT]/[REPEAT OFF] : iPod	
เล่นแบบสุ่ม*3*5	กด 3 ↻ ซ้ำๆ [FOLDER RANDOM]/[ALL RANDOM]/[RANDOM OFF] : ไฟล์ MP3/WMA/AAC/ WAV/FLAC [SONG RANDOM]/[ALL RANDOM]/[RANDOM OFF] : iPod	

*3 ใช้ไม่ได้สำหรับ ANDROID

*4 ไม่ทำงานสำหรับ iPod/ANDROID

*5 สำหรับ iPod: ใช้ได้เมื่อเลือก [HEAD MODE] เท่านั้น

เลือกครีฟี่ของเพลง

ขณะที่อยู่ในแหล่งสัญญาณจาก USB MODE ซ้ำ

จะเปิดเล่นเพลงที่จัดเก็บในครีฟี่ต่อไปนี้

- ความจำภายในหรือภายนอกของสมาร์ตโฟน (ประเภทการจัดเก็บข้อมูลความจุสูง)
- โครฟี่ที่เลือกของอุปกรณ์ที่มีหลายโครฟี่

คำปรับตั้งสำหรับใช้แอปพลิเคชัน JVC Remote

JVC Remote ออกแบบมาสำหรับควบคุมการรับสัญญาณในรถโคจรระบบ JVC จาก iPhone/iPod (ผ่านหัวสัญญาณ USB ขาเข้า)

การเตรียมการ:

- ดัดตั้งแอปพลิเคชัน JVC Remote คำล่าสุดที่อุปกรณ์ของคุณก่อนทำการเชื่อมต่อ
- ดูรายละเอียดเพิ่มเติมได้ที่ <<http://www.jvc.net/cs/car/>>

คุณสามารถปรับตั้งทำในลักษณะเดียวกันกับการเชื่อมต่อผ่าน Bluetooth (หน้า 19)

เลือกโหมดควบคุม

ขณะที่อยู่ในแหล่งสัญญาณจาก iPod USB (หรือแหล่งสัญญาณ iPod BT) ให้กดปุ่ม 5MODE ซ้ำๆ

[HEAD MODE]: ควบคุม iPod จากเครื่องนี้

[IPHONE MODE]: ควบคุม iPod ด้วย iPod เอง อย่างไรก็ตาม คุณยังสามารถเล่น/หยุดชั่วคราวข้ามไฟล์ กรอไปข้างหน้า หรือกรอย้อนกลับได้จากเครื่องนี้

เลือกไฟล์จากโฟลเดอร์/รายการ

สำหรับ iPod ใช้ได้เมื่อเลือก [HEAD MODE] เท่านั้น

- 1 กด **Q/▷**
- 2 ทำการ "เลือกรายการ (หน้า 3 หรือ 4)" เรียกใช้ส่วนการทำงานเพื่อเลือกโฟลเดอร์/รายการ
- 3 ทำการ "เลือกรายการ (หน้า 3 หรือ 4)" เรียกใช้ส่วนการทำงานเพื่อเลือกไฟล์

การค้นหาแบบรวดเร็ว (ใช้ได้กับแหล่งสัญญาณ USB เท่านั้น)
หากมีหลายไฟล์ สามารถค้นหาได้อย่างรวดเร็ว

ดำเนินการต่อไปนี่เพื่อเรียกดูรายการอย่างรวดเร็ว
KD-X462BT: หมุนปุ่มปรับระดับเสียงอย่างรวดเร็ว
KD-X368BT: กดค้างที่ VOL +/-

การค้นหาตัวอักษร (ใช้ได้กับแหล่งข้อมูลจาก iPod USB หรือแหล่งข้อมูลจาก iPod BT เท่านั้น)

สามารถค้นหาไฟล์ได้ตามอักขระตัวแรก

ดำเนินการต่อไปนี่เพื่อเลือกตัวอักษรที่ต้องการ (A ถึง Z, 0 ถึง 9, OTHERS)

KD-X462BT: กด 2▲ / 1▼ หรือหมุนปุ่มปรับระดับเสียงอย่างรวดเร็ว
KD-X368BT: กด 2▲ / 1▼
• เลือก "OTHERS" หากอักขระตัวแรกไม่ใช่ A ถึง Z, 0 ถึง 9

- เพื่อกลับไปยังรายการที่ตั้งค่าก่อนหน้า กด **Q/▷**
- ยกเลิกโดยกด **Q/▷** ค้างไว้

Spotify

การเตรียมการ:

ติดตั้งเวอร์ชันล่าสุดของแอปพลิเคชัน Spotify ลงบนอุปกรณ์ของคุณ (iPhone/iPod touch) หลังจากนั้นก็สร้างบัญชีและล็อกอินไปยัง Spotify

- เลือก [ON] สำหรับ [SPOTIFY SRC] ใน [SOURCE SELECT] (หน้า 6)

เริ่มการฟัง

- 1 เปิดแอปพลิเคชัน Spotify บนอุปกรณ์ของคุณ
- 2 เชื่อมต่ออุปกรณ์ของคุณกับซาวินพุต USB

KD-X462BT:

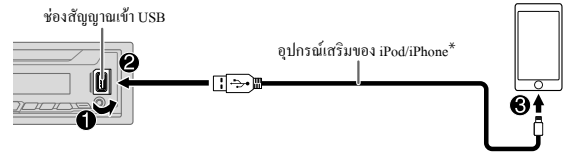

KD-X368BT:

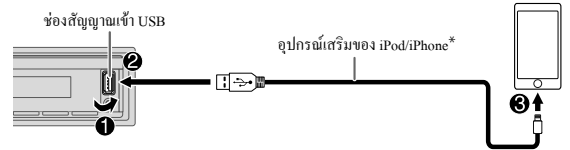

- 3 กดปุ่มแหล่งสัญญาณเข้า ๆ กันเพื่อเลือก SPOTIFY เริ่มการออกอากาศโดยอัตโนมัติ

* อาจฟังสายเคเบิลไว้ในรถเมื่อไม่ใช้งาน

เพื่อ	บนแผงหน้าปัด	บนรีโมทคอนโทรล
เล่น/หยุดชั่วคราว	KD-X462BT: กดปุ่มปรับระดับเสียง KD-X368BT: กด ►/■ENTER	กด
ข้ามแทรค	กด	กด
เลือกเลื่อนขึ้นหรือเลื่อนลง*2	กด	กด
เริ่มวิทยุ	กด 5 ค้างไว้	(ไม่สามารถใช้งานได้)
เล่นซ้ำ*3	กด ซ้ำๆ [ALL REPEAT], [ONE REPEAT]*1, [REPEAT OFF]	(ไม่สามารถใช้งานได้)
เล่นแบบสุ่ม*3	กด ซ้ำๆ*1 [ALL RANDOM], [RANDOM OFF]	(ไม่สามารถใช้งานได้)

*1 สำหรับผู้ใช้บัญชีพรีเมียมเท่านั้น

*2 คุณสมบัตินี้ใช้ได้เฉพาะสำหรับแทร็คในวิทยุเท่านั้น ถ้าเลือกเลื่อนขึ้น แทรคปัจจุบันจะถูกข้าม

*3 ใช้ได้สำหรับแทร็คในเพลย์ลิสต์เท่านั้น

บันทึกข้อมูลเพลงโปรด

ขณะรับฟังวิทยุผ่าน Spotify...

กดค้างที่ปุ่มต่อไปนี้เพื่อบันทึกข้อมูลเพลง

KD-X462BT: ปุ่มปรับระดับเสียง

KD-X368BT: ►/■ENTER

ข้อความ “SAVED” จะปรากฏขึ้น และข้อมูลจะถูกจัดเก็บไว้ใน “Your Music (เพลงของคุณ)” หรือ “Your Library (ไลบรารีของคุณ)” ในบัญชี Spotify ของคุณ

ยกเลิกการบันทึกโดยทวนซ้ำขั้นตอนเดียวกันนี้

ข้อความ “REMOVED” จะปรากฏขึ้น และข้อมูลจะถูกลบจาก “Your Music (เพลงของคุณ)” หรือ “Your Library (ไลบรารีของคุณ)” ในบัญชี Spotify ของคุณ

ค้นหาเพลงหรือสถานี

- กด
- ทำการ ‘เลือกรายการ (หน้า 3 หรือ 4)’ เพื่อเลือกประเภทรายการ
ประเภทรายการที่ปรากฏขึ้นจะแตกต่างกันไปตามข้อมูลที่ส่งมาจาก Spotify
- ทำการ ‘เลือกรายการ (หน้า 3 หรือ 4)’ เพื่อเลือกเพลงหรือสถานีที่ต้องการ
ดำเนินการต่อไปนี่เพื่อเรียกดูรายการอย่างรวดเร็ว
KD-X462BT: หมุนปุ่มปรับระดับเสียงอย่างรวดเร็ว
KD-X368BT: กดค้างที่ VOL +/-

ยกเลิกโดยกด ค้างไว้

คุณสมบัติของ Bluetooth อาจไม่สามารถทำงานกับอุปกรณ์นี้ได้ ทั้งนี้ขึ้นอยู่กับระบบปฏิบัติการและเวอร์ชันเฟิร์มแวร์ของโทรศัพท์มือถือของคุณ

BLUETOOTH — การเชื่อมต่อ

โปรไฟล์ของ Bluetooth ที่สนับสนุน

- Hands-Free Profile (HFP)
- Advanced Audio Distribution Profile (A2DP)
- Audio/Video Remote Control Profile (AVRCP)
- Serial Port Profile (SPP)
- Phonebook Access Profile (PBAP)

ตัวแปลงสัญญาณ Bluetooth ที่สนับสนุน

- ตัวแปลงสัญญาณความถี่ซ็อก (SBC)
- การแปลงสัญญาณเสียงขั้นสูง (AAC)

การเชื่อมต่อไมโครโฟน

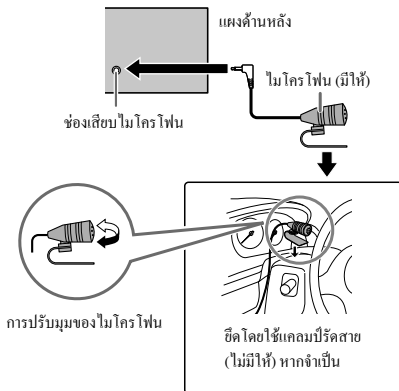

จับคู่และเชื่อมต่ออุปกรณ์ Bluetooth ครั้งแรก

- 1 กดปุ่มแหล่งสัญญาณเพื่อเปิดเครื่อง
- 2 ค้นหาและเลือกชื่อเครื่องรับสัญญาณ (“KD-X4*×BT”/ “KD-X3*×BT”) ของคุณบนอุปกรณ์ Bluetooth

“BT PAIRING” จะกะพริบบนหน้าจอ

- สำหรับอุปกรณ์ Bluetooth บางอย่าง คุณอาจต้องป้อนรหัสประจำตัว (PIN) ทันทีหลังจากการค้นหา
- 3 ดำเนินการตามข้อ (A) หรือ (B) ตามรายละเอียดบนหน้าจอ

สำหรับอุปกรณ์ Bluetooth บางอย่าง ลำดับการจับคู่อาจแตกต่างกันไปจากขั้นตอนที่อธิบายไว้ด้านล่าง

(A) KD-X462BT:

“ชื่ออุปกรณ์” → “XXXXXX” → “VOL – YES” → “BACK – NO”

KD-X368BT:

“ชื่ออุปกรณ์” → “XXXXXX” → “ENTER – YES” → “BACK – NO”

“XXXXXX” คือรหัสผ่าน 6 หลักสร้างโดยสุ่มระหว่างการจับคู่แต่ละครั้ง

① ตรวจสอบให้แน่ใจว่ารหัสผ่านที่ปรากฏบนเครื่องและอุปกรณ์ Bluetooth เป็นตัวเลขเดียวกัน

② กดปุ่มต่อไปน้เพื่อยืนยันรหัสผ่าน

KD-X462BT: ปุ่มปรับระดับเสียง

KD-X368BT: ►/■ENTER

③ ใช้งานอุปกรณ์ Bluetooth เพื่อยืนยันรหัสผ่าน

(B) KD-X462BT:

“ชื่ออุปกรณ์” → “VOL – YES” → “BACK – NO”

KD-X368BT:

“ชื่ออุปกรณ์” → “ENTER – YES” → “BACK – NO”

① กดปุ่มต่อไปน้เพื่อเริ่มการเข้าสู่

KD-X462BT: ปุ่มปรับระดับเสียง

KD-X368BT: ►/■ENTER

② • หาก “PAIRING” → “PIN 0000” เลื่อนอยู่บนหน้าจอ ให้ป้อนรหัส PIN “0000” ลงในอุปกรณ์ Bluetooth
คุณสามารถเปลี่ยนรหัส PIN ได้ตามที่ต้องการก่อนการจับคู่ (หน้า 18)

• หากปรากฏเฉพาะคำว่า “PAIRING” ให้ใช้งานอุปกรณ์ Bluetooth เพื่อยืนยันการจับคู่

ข้อความ “PAIRING COMPLETED” จะปรากฏขึ้นเมื่อการจับคู่เสร็จสมบูรณ์ และ “” จะติดสว่างเมื่อมีการเชื่อมต่อ Bluetooth สำหรับ KD-X462BT แบตเตอรี่และความแรงของสัญญาณของอุปกรณ์ Bluetooth ที่เชื่อมต่อไว้จะปรากฏ (ดู [FORMAT] ที่หน้า 27)

- เครื่องนี้รองรับการใช้ Secure Simple Pairing (SSP)
- สามารถลงทะเบียน (จับคู่) ได้สูงสุดห้าอุปกรณ์
- เมื่อการจับคู่เสร็จสมบูรณ์ อุปกรณ์ Bluetooth จะยังคงลงทะเบียนอยู่ในเครื่องแม้เมื่อคุณรีเซ็ตเครื่อง หากต้องการลบอุปกรณ์ที่จับคู่ไว้ให้ดูที่ [DEVICE DELETE] ในหน้า 17
- สามารถเชื่อมต่ออุปกรณ์เสียง Bluetooth ได้สูงสุดหนึ่งชุดกับโทรศัพท์ Bluetooth สองเครื่องตลอดเวลา ทั้งนี้ขณะใช้แหล่งข้อมูล BT AUDIO คุณสามารถเชื่อมต่ออุปกรณ์เสียง Bluetooth ได้สูงสุดห้าตัว และสลับใช้งานระหว่างอุปกรณ์ทั้งห้าตัวนี้ (หน้า 19)
- อุปกรณ์ Bluetooth บางอย่างอาจไม่มีการเชื่อมต่อกับเครื่องโดยอัตโนมัติหลังจากการจับคู่ การเชื่อมต่อเข้ากับอุปกรณ์ด้วยตนเอง
- เมื่อแบตเตอรี่ของอุปกรณ์ Bluetooth ที่เชื่อมต่อไว้อยู่ในระดับต่ำ ข้อความ “ชื่ออุปกรณ์” ➔ “LOW BATTERY” จะปรากฏ
- โปรดดูข้อมูลเพิ่มเติมที่คู่มือการใช้งานของอุปกรณ์ Bluetooth

จับคู่อัตโนมัติ

เมื่อคุณเชื่อมต่อ iPhone/iPod touch เข้ากับซัวอินพุต USB คำร้องขอการจับคู่ (ผ่านทาง Bluetooth) จะเปิดใช้งานโดยอัตโนมัติ

กดปุ่มต่อไปนี้เพื่อเข้าสู่หน้าจอยืนยันยืนยันชื่ออุปกรณ์แล้ว
 KD-X462BT: ปุ่มปรับระดับเสียง
 KD-X368BT: /ENTER

คำร้องขอการจับคู่อัตโนมัติจะถูกเปิดใช้งานหาก:
 – มีการเปิดฟังก์ชัน Bluetooth ของอุปกรณ์ที่เชื่อมต่อ
 – [AUTO PAIRING] ถูกตั้งให้เป็น [ON] (หน้า 18)

BLUETOOTH — โทรศัพท์มือถือ

ดูคำอธิบายปุ่มกดที่หน้าภาพได้จากหน้า 3 หรือ 4

การรับสาย









เมื่อมีสายเรียกเข้า:

- ปุ่มหรือปุ่มสัมผัสกันจะกะพริบเป็นสีที่เลือกไว้ [RING COLOR] (หน้า 16)
- เครื่องจะตอบรับสายโดยอัตโนมัติหากตั้งค่า [AUTO ANSWER] ตามเวลาที่เลือกไว้ (หน้า 16)

ระหว่างการโทร:

- ปุ่มหรือปุ่มสัมผัสกันจะหยุดกะพริบและติดสว่างเป็นสีที่เลือกไว้ [RING COLOR] (หน้า 16)
- การเชื่อมต่อ Bluetooth จะถูกยกเลิก หากคุณเปิดเครื่องหรือถอดแหวนที่ปิดออก

การดำเนินการต่อไปนี้อาจแตกต่างกันไปหรือไม่สามารถใช้งานได้ ทั้งนี้ขึ้นอยู่กับโทรศัพท์ที่เชื่อมต่ออยู่

เพื่อ	บนแผงหน้าปัด	บนรีโมทคอนโทรล
สายเรียกเข้าครั้งแรก...		
รับสาย	กด  -  หรือปุ่มต่อไปนี้ KD-X462BT: ปุ่มปรับระดับเสียง KD-X368BT:  /ENTER	กด  /  /  / 
ปฏิเสธการรับสาย	กดค้างที่  -  หรือที่ปุ่มต่อไปนี้ KD-X462BT: ปุ่มปรับระดับเสียง KD-X368BT:  /ENTER	กด  /  /  /  ค้างไว้
การวางสาย	กดค้างที่  -  หรือที่ปุ่มต่อไปนี้ KD-X462BT: ปุ่มปรับระดับเสียง KD-X368BT:  /ENTER	กด  /  /  /  ค้างไว้

เพื่อ	บนแผงหน้าปัด	บนรีโมทคอนโทรล
ขณะกำลังสนทนาสายเรียกเข้าครั้งแรก...		
รับสายเรียกเข้าอื่นและพักสายปัจจุบัน	กด - หรือปุ่มต่อไปนี่ KD-X462BT: ปุ่มปรับระดับเสียง KD-X368BT:	(ไม่สามารถใช้งานได้)
การปฏิเสธสายเรียกเข้าอื่น	กดค้างที่ - หรือที่ปุ่มต่อไปนี่ KD-X462BT: ปุ่มปรับระดับเสียง KD-X368BT:	(ไม่สามารถใช้งานได้)
ขณะถือสองสาย...		
วางสายปัจจุบันและสนทนากับสายที่พัก	กดค้างที่ - หรือที่ปุ่มต่อไปนี่ KD-X462BT: ปุ่มปรับระดับเสียง KD-X368BT:	กด / / / ค้างไว้
สลับระหว่างสายปัจจุบันและสายที่พัก	กด -	(ไม่สามารถใช้งานได้)
การปรับระดับเสียงโทรศัพท์*1 [00] ถึง [35] (ค่าเริ่มต้น: [15])	ดำเนินการดังต่อไปนี้ระหว่างกรคิดต่อ KD-X462BT: หมุนปุ่มปรับระดับเสียง KD-X368BT: กด VOL +/- *2	กด VOL +*2 หรือ VOL - ระหว่างการโทร
สลับระหว่างโหมดแฮนด์ฟรีกับโหมดสนทนาส่วนตัว*3	กด / ระหว่างการโทร	(ไม่สามารถใช้งานได้)

*1 การปรับนี้ไม่มีผลกระทบต่อระดับเสียงของแหล่งสัญญาณอื่นๆ

*2 กดค้างที่ VOL + เพื่อเพิ่มระดับเสียงต่อเนื่องไปที่ 15

*3 การดำเนินการอาจแตกต่างกันไป ขึ้นอยู่กับอุปกรณ์ที่เชื่อมต่อ Bluetooth

ปรับปรุงคุณภาพของเสียง

ขณะสนทนาผ่านโทรศัพท์...

- 1 กด - ค้างไว้
- 2 ทำการ 'เลือกรายการ (หน้า 3 หรือ 4)' เรียกใช้ส่วนการทำงานเพื่อเลือกรายการ (ดูในตารางต่อไป)
- 3 ทำซ้ำขั้นตอนที่ 2 จนกว่าจะเลือกหรือเปิดใช้รายการที่ต้องการ
- 4 กด - เพื่อออก

เพื่อกลับไปยังรายการการตั้งค่าก่อนหน้า กด /

ค่าเริ่มต้น: [XX]

[MIC GAIN]	[LEVEL -10] ถึง [LEVEL +10] ([LEVEL -04]): ความไวของไมโครโฟนจะเพิ่มขึ้นเมื่อตัวเลขเพิ่มขึ้น
[NR LEVEL]	[LEVEL -05] ถึง [LEVEL +05] ([LEVEL 00]): ปรับระดับการลดเสียงรบกวนจนกว่าจะได้ยินเสียงรบกวนน้อยที่สุดขณะสนทนาทางโทรศัพท์
[ECHO CANCEL]	[LEVEL -05] ถึง [LEVEL +05] ([LEVEL 00]): ปรับระยะเวลาการหน่วงเพื่อตัดเสียงก้องจนกว่าจะได้ยินเสียงก้องน้อยที่สุดขณะสนทนาทางโทรศัพท์

BLUETOOTH®

■ ทำการตั้งค่าสำหรับกรับสาย

- 1 กดปุ่ม - เพื่อเข้าสู่โหมด Bluetooth
- 2 ทำการ 'เลือกรายการ (หน้า 3 หรือ 4)' เรียกใช้ส่วนการทำงานเพื่อเลือกรายการ (ดูในตารางต่อไป)
- 3 ทำซ้ำขั้นตอนที่ 2 จนกว่าจะเลือกหรือเปิดใช้รายการที่ต้องการ

เพื่อกลับไปยังรายการการตั้งค่าก่อนหน้า กด /

ค่าเริ่มต้น: [XX]

[SETTINGS]	
[AUTO ANSWER]	[01 SEC] ถึง [30 SEC]: ตอนรับสายเรียกเข้าโดยอัตโนมัติภายในเวลาที่เลือกไว้ (เป็นวินาที); [OFF]: ยกเลิก
[RING COLOR]	[COLOR 01] ถึง [COLOR 49] ([COLOR 08]): เลือกสีไฟสำหรับปุ่มหรือปุ่มสัญลักษณ์เพื่อแจ้งเตือนเมื่อมีสายเรียกเข้าและระหว่างรับสาย; [OFF]: ยกเลิก

โทรออก

คุณสามารถโทรออกได้จากประวัติการโทร สมุดโทรศัพท์ หรือกดหมายเลข ทั้งนี้ คุณสามารถโทรออกด้วยเสียงหากโทรศัพท์ที่มีชื่อของคุณมีคุณลักษณะดังกล่าว

- 1 กดปุ่ม - เพื่อเข้าสู่โหมด Bluetooth
“ชื่ออุปกรณ์ตัวแรก” จะปรากฏขึ้น
 - หากชื่อเครื่องโทรศัพท์ Bluetooth ไร้สายตัว ให้กด - อีกครั้งเพื่อสลับไปใช้โทรศัพท์ที่ถือเครื่อง
 - “ชื่ออุปกรณ์ตัวที่สอง” จะปรากฏขึ้น
- 2 ทำการ 'เลือกรายการ (หน้า 3 หรือ 4)' เรียกใช้ส่วนการทำงานเพื่อเลือกรายการ (ดูในตารางต่อไป)
- 3 ทำซ้ำขั้นตอนที่ 2 จนกว่าจะเลือก/เปิดใช้รายการที่ต้องการหรือปฏิบัติตามคำแนะนำที่ระบุไว้ในรายการที่เลือก

เพื่อกลับไปยังรายการการตั้งค่าก่อนหน้า กด /

[RECENT CALL]

(ใช้ได้เมื่อโทรศัพท์รองรับ PBAP เท่านั้น)

- 1 กดปุ่มต่อไปนี่เพื่อเลือกชื่อหรือหมายเลข โทรศัพท์
KD-X462BT: ปุ่มปรับระดับเสียง
KD-X368BT: VOL +/-
 - “<” แสดงสายที่ได้รับ “>” แสดงสายที่โทรออก “M” แสดงสายที่ไม่ได้รับ
 - ข้อความ “NO HISTORY” จะปรากฏขึ้นหากไม่มีประวัติการโทรหรือหมายเลขโทรศัพท์ที่บันทึกไว้
- 2 กดปุ่มต่อไปนี่เพื่อโทร
KD-X462BT: ปุ่มปรับระดับเสียง
KD-X368BT: /

[PHONEBOOK]

(ใช้ได้เมื่อโทรศัพท์รองรับ PBAP เท่านั้น)

- 1 กดปุ่ม 2 / เพื่อเลือกตัวอักษรที่ต้องการ (A ถึง Z, 0 ถึง 9, และ OTHERS)
 - ข้อความ “OTHERS” จะปรากฏขึ้น หากอักษรตัวแรกไม่ใช่ A ถึง Z, 0 ถึง 9
- 2 ทำการ 'เลือกรายการ (หน้า 3 หรือ 4)' เพื่อเลือกชื่อ
- 3 ทำการ 'เลือกรายการ (หน้า 3 หรือ 4)' เพื่อเลือกหมายเลขโทรศัพท์ที่จะโทรออก
 - สมุดโทรศัพท์ในโทรศัพท์ที่เชื่อมต่อจะโอนไปที่ตัวเครื่องโดยอัตโนมัติเมื่อจับคู่
 - เครื่องที่สามารถแสดงได้เฉพาะตัวอักษรที่ไม่ใช่เครื่องหมายเสียง (ตัวอักษรนั้นเสียง เช่น “U” จะแสดงเป็น “U”)

[DIAL NUMBER]

- 1 ดำเนินการต่อไปนี่เพื่อเลือกหมายเลข (0 ถึง 9) หรือตัวอักษร (*, #, +)
KD-X462BT: หมุนปุ่มปรับระดับเสียง
KD-X368BT: กด VOL +/-
- 2 กด / เพื่อเลื่อนตำแหน่งรายการ
ทำซ้ำขั้นตอนที่ 1 และ 2 จนกว่าคุณจะเป็นหมายเลขโทรศัพท์ที่เสร็จสิ้น
- 3 กดปุ่มต่อไปนี่เพื่อโทร
KD-X462BT: ปุ่มปรับระดับเสียง
KD-X368BT: /

[VOICE]

พูดชื่อของผู้ติดต่อที่คุณต้องการ โทร หรือคำสั่งเสียงเพื่อควบคุมการทำงานของโทรศัพท์ (ดูในหัวข้อ “โทรออกโดยไร้ระบบจดจำเสียง” จากหน้า 17)

BLUETOOTH®

โทรออกโดยใช้ระบบจดจำเสียง

- 1 กด - ถ้างไว้เพื่อเปิดใช้งานโทรศัพท์ที่เชื่อมต่อ
- 2 พูดชื่อของผู้ติดต่อที่คุณต้องการโทร หรือคำสั่งเสียงเพื่อควบคุมการทำงานของโทรศัพท์

• คุณสมบัติของระบบจดจำเสียงที่สนับสนุนอาจแตกต่างกันไปสำหรับโทรศัพท์แต่ละเครื่อง โปรดดูรายละเอียดในคู่มือการใช้งานโทรศัพท์ที่เชื่อมต่ออยู่

การตั้งค่าในหน่วยความจำ

การจัดเก็บชื่อผู้ติดต่อในหน่วยความจำ

คุณสามารถบันทึกรายชื่อได้ถึง 6 รายชื่อลงบนปุ่มตัวเลข (1 ถึง 6)

- 1 กดปุ่ม - เพื่อเข้าสู่โหมด Bluetooth
- 2 ทำการ 'เลือกรายการ (หน้า 3 หรือ 4)' เรียกใช้ส่วนการทำงานเพื่อเลือก [RECENT CALL] หรือ [PHONEBOOK] หรือ [DIAL NUMBER]
- 3 ทำการ 'เลือกรายการ (หน้า 3 หรือ 4)' เพื่อเลือกรายชื่อหรือหมายเลขโทรศัพท์ หากเลือกรายชื่อไว้ ให้กดปุ่มต่อไปนี่เพื่อแสดงหมายเลขโทรศัพท์
KD-X462BT: ปุ่มปรับระดับเสียง
KD-X368BT: ►/■ENTER
- 4 กดปุ่มตัวเลขใดตัวเลขหนึ่งถ้างไว้ (1 ถึง 6)
"MEMORY P(หมายเลขที่ตั้งไว้ล่วงหน้าที่เลือกไว้)" จะปรากฏขึ้นเมื่อมีการบันทึกรายชื่อ

หากต้องการลบชื่อผู้ติดต่อออกจากหน่วยความจำที่ตั้งไว้ล่วงหน้า ให้เลือก [DIAL NUMBER] ในขั้นตอนที่ 2 และจัดเก็บหมายเลขที่ว่างเปล่า

การโทรออกจากหน่วยความจำ

- 1 กดปุ่ม - เพื่อเข้าสู่โหมด Bluetooth
- 2 กดหมายเลขใดหมายเลขหนึ่ง (1 ถึง 6)
- 3 กดปุ่มต่อไปนี่เพื่อโทร
KD-X462BT: ปุ่มปรับระดับเสียง
KD-X368BT: ►/■ENTER

ข้อความ "NO PRESET" จะปรากฏขึ้นหากไม่มีรายชื่อจัดเก็บไว้

การตั้งค่าโหมด Bluetooth

- 1 กด - ถ้างไว้
- 2 ทำการ 'เลือกรายการ (หน้า 3 หรือ 4)' เรียกใช้ส่วนการทำงานเพื่อเลือกรายการ (ดูในตารางต่อไป)
- 3 ทำซ้ำขั้นตอนที่ 2 จนกว่าจะเลือก/เปิดใช้งานรายการที่ต้องการหรือปฏิบัติตามคำแนะนำที่ระบุไว้ในรายการที่เลือก
- 4 กด - เพื่อออก

เพื่อกลับไปยังรายการการตั้งค่าก่อนหน้า กด /►

ค่าเริ่มต้น: [XX]

[BT MODE]	
[PHONE SELECT]*	เลือก โทรศัพท์หรืออุปกรณ์เสียงเพื่อเชื่อมต่อหรือคัดการเชื่อมต่อ
[AUDIO SELECT]*	"X" จะปรากฏขึ้นที่ด้านหน้าชื่ออุปกรณ์เมื่อทำการเชื่อมต่อ "▷" จะปรากฏขึ้นที่ด้านหน้าของอุปกรณ์เปิดเสียงในปัจจุบัน
[DEVICE DELETE]	1 ทำการ 'เลือกรายการ (หน้า 3 หรือ 4)' เพื่อเลือกชื่ออุปกรณ์ที่จะลบ 2 ทำการ 'เลือกรายการ (หน้า 3 หรือ 4)' เรียกใช้ส่วนการทำงานเพื่อเลือก [YES] หรือ [NO]

* คุณสามารถเชื่อมต่อโทรศัพท์ Bluetooth สูงสุดสองเครื่องเข้ากับอุปกรณ์เสียง Bluetooth หนึ่งเครื่องได้พร้อมกัน

[PIN CODE EDIT] (0000)	เปลี่ยนรหัส PIN (สูงสุด 6 หลัก) 1 ดำเนินการต่อไปนี้มีเพื่อเลือกหมายเลข KD-X462BT: หมุนปุ่มปรับระดับเสียง KD-X368BT: กด VOL +/- 2 กด ◀◀ / ▶▶! เพื่อเลื่อนตำแหน่งรายการ ทำซ้ำขั้นตอนที่ 1 และ 2 จนกว่าคุณจะป้อนรหัส PIN เสร็จสิ้น 3 กดปุ่มต่อไปนี้มีเพื่อยืนยัน KD-X462BT: ปุ่มปรับระดับเสียง KD-X368BT: ▶/■ENTER
[RECONNECT]	[ON]: เครื่องจะเชื่อมต่อใหม่โดยอัตโนมัติเมื่ออุปกรณ์ Bluetooth ที่เชื่อมต่อไว้ล่าสุดอยู่ในระยะสัญญาณที่สามารถเชื่อมต่อได้ ; [OFF]: ยกเลิก
[AUTO PAIRING]	[ON]: เครื่องจะจับคู่กับอุปกรณ์ Bluetooth ที่รองรับ (iPhone/iPod touch) โดยอัตโนมัติเมื่อเชื่อมต่อผ่านหัวอิมพุด USB ฟังก์ชันนี้อาจไม่ทำงาน ทั้งนี้ขึ้นอยู่กับระบบปฏิบัติการของอุปกรณ์ที่เชื่อมต่อ ; [OFF]: ยกเลิก
[INITIALIZE]	[YES]: เริ่มการทำงานที่ตั้งค่าไว้ของ Bluetooth ทั้งหมด (ได้แก่ การจับคู่ที่จัดเก็บไว้ สมุดโทรศัพท์ และอื่นๆ เป็นต้น) ; [NO]: ยกเลิก
[INFORMATION]	[MY BT NAME]: แสดงชื่ออุปกรณ์รับสัญญาณของคุณ (“KD-X4*×BT”/ “KD-X3*×BT”) ; [MY ADDRESS]: แสดงที่อยู่ของเครื่องนี้

โหมดตรวจสอบความเข้ากันได้กับ Bluetooth

คุณสามารถตรวจสอบการเชื่อมต่อของโปรไฟล์ที่สนับสนุนระหว่างอุปกรณ์ Bluetooth กับเครื่องนี้

- ตรวจสอบให้แน่ใจว่าไม่มีอุปกรณ์ Bluetooth ที่จับคู่

- กด - ค้างไว้
 “BLUETOOTH” ↔ “CHECK MODE” จะปรากฏขึ้น “SEARCH NOW USING PHONE” → “PIN IS 0000” จะเลื่อนอยู่บนหน้าจอ
- ค้นหาและเลือกชื่อเครื่องรับสัญญาณ (“KD-X4*×BT”/“KD-X3*×BT”) ของคุณบนอุปกรณ์ Bluetooth ภายใน 3 นาที

- ดำเนินการ (A), (B) หรือ (C) ขึ้นอยู่กับข้อความที่ปรากฏบนหน้าจอ
(A) “PAIRING” → “XXXXXX” (รหัสผ่านตัวเลข 6 หลัก): ตรวจสอบให้แน่ใจว่ารหัสผ่านเดียวกันนี้ปรากฏบนเครื่องและอุปกรณ์ Bluetooth แล้วใช้อุปกรณ์ Bluetooth เพื่อยืนยันรหัสผ่าน
(B) “PAIRING” → “PIN IS 0000”: ป้อน “0000” บนอุปกรณ์ Bluetooth
(C) “PAIRING”: ใช้งานอุปกรณ์ Bluetooth เพื่อยืนยันการจับคู่

เมื่อจับคู่สำเร็จ ข้อความ “PAIRING OK” → “ชื่ออุปกรณ์” จะปรากฏขึ้น การตรวจสอบความเข้ากันได้กับ Bluetooth จะเริ่มทำงาน
 หากข้อความ “CONNECT NOW USING PHONE” ปรากฏขึ้น ให้ใช้อุปกรณ์ Bluetooth เพื่อให้ระบบเข้าถึงสมุดโทรศัพท์ได้ต่อไป
 “TESTING” จะกะพริบนบนหน้าจอ

ผลการเชื่อมต่อจะกะพริบนบนหน้าจอ
 “PAIRING OK” และ/หรือ “HANDS-FREE OK” *1 และ/หรือ “AUD.STREAM OK” *2 และ/หรือ “PBAP OK” *3 ; ใช้งานร่วมกันได้

- *1 ใช้งานเข้ากันได้กับ Hands-Free Profile (HFP)
- *2 ใช้งานเข้ากันได้กับ Advanced Audio Distribution Profile (A2DP)
- *3 ใช้งานเข้ากันได้กับ Phonebook Access Profile (PBAP)

เมื่อเวลาผ่านไป 30 วินาที ข้อความ “PAIRING DELETED” จะปรากฏขึ้นเพื่อแสดงว่าการจับคู่ถูกลบออกแล้ว และเครื่องจะออกจาโหมดตรวจสอบ

- ยกเลิกโดยกดค้างที่ปุ่มแหล่งสัญญาณเพื่อปิดการทำงาน จากนั้นเปิดการทำงานใหม่อีกครั้ง

BLUETOOTH®

BLUETOOTH — ระบบเสียง

ดูตัวโครงปุ่มกดที่หน้าภาคได้จากหน้า 3 หรือ 4

















ขณะใช้แหล่งข้อมูล BT AUDIO คุณสามารถเชื่อมต่ออุปกรณ์เสียง Bluetooth ได้สูงสุดห้าตัว และสลับใช้งานระหว่างอุปกรณ์ทั้งห้าตัวนี้

เครื่องเล่นเสียงผ่าน Bluetooth

1 กดปุ่มแหล่งสัญญาณซ้ำ ๆ กันเพื่อเลือก BT AUDIO (หรือกด SOURCE ที่รีโมทคอนโทรล)

- การกด  จะเป็นกรเข้าสู่ BT AUDIO โดยตรง

2 ใช้งานเครื่องเล่นเสียงผ่าน Bluetooth เพื่อเริ่มต้นเล่น

เพื่อ	บนแผงหน้าปัด	บนรีโมทคอนโทรล
เล่น/หยุดชั่วคราว	KD-X462BT: กดปุ่มปรับระดับเสียง KD-X368BT: กด  /ENTER	กด 
เลือกกลุ่มหรือโฟลเดอร์	กด  / 	กด  / 
ข้ามออกหลัง/ไปด้านหน้า	กด  < /  >	กด  / 
กรอย้อนกลับ/เดินหน้า	กด  < /  > ค้างไว้	กด  /  ค้างไว้
เล่นซ้ำ	กด  ซ้ำๆ [TRACK REPEAT], [ALL REPEAT], [REPEAT OFF]	(ไม่สามารถใช้งานได้)
เล่นแบบสุ่ม	กด  ซ้ำๆ [GROUP RANDOM], [ALL RANDOM], [RANDOM OFF]	(ไม่สามารถใช้งานได้)
เลือกไฟล์จากโฟลเดอร์/รายการ	ดู “เลือกไฟล์จากโฟลเดอร์/รายการ” ในหน้า 11	(ไม่สามารถใช้งานได้)

เพื่อ	บนแผงหน้าปัด	บนรีโมทคอนโทรล
สลับระหว่างอุปกรณ์เสียงระบบ Bluetooth ที่เชื่อมต่ออยู่	กด 5*	(ไม่สามารถใช้งานได้)





* การกดปุ่ม “Play” ที่อุปกรณ์ที่เชื่อมต่อจะเป็นการส่งการสัญญาณเสียงจากอุปกรณ์ด้วยเช่นกัน
การใช้งานและสัญญาณการแสดงผลอาจจะแตกต่างกันไปตามความพร้อมใช้งานของฟังก์ชันดังกล่าวบนอุปกรณ์ที่เชื่อมต่ออยู่

คำปรับตั้งสำหรับใช้แอปพลิเคชัน JVC Remote

JVC Remote ออกแบบมาสำหรับควบคุมการรับสัญญาณในรถโดยระบบ JVC จาก iPhone/iPod (ผ่าน Bluetooth หรือ ผ่านหัวสัญญาณ USB ซาซ่า) หรือสมาร์ตโฟน Android (ผ่าน Bluetooth)

การเตรียมการ:

- ติดตั้งแอปพลิเคชัน JVC Remote ตัวล่าสุดที่อุปกรณ์ของคุณก่อนทำการเชื่อมต่อ
- ดูรายละเอียดเพิ่มเติมได้ที่ <http://www.jvc.net/cs/car/>

- กด  -  ค้างไว้
- ทำการ “เลือกรายการ (หน้า 3 หรือ 4)” เรียกใช้ส่วนการทำงานเพื่อเลือกรายการ (หน้า 20)
- ทำซ้ำขั้นตอนที่ 2 จนกว่าจะเลือกหรือเปิดใช้รายการที่ต้องการ
- กด  -  เพื่อออก

เพื่อกลับไปใช้รายการการตั้งค่าก่อนหน้า กด  / 

คำเริ่มต้น: [XX]

[REMOTE APP]	
[SELECT]	เลือกอุปกรณ์ (IOS หรือ ANDROID) เพื่อใช้งานแอปพลิเคชัน
[IOS]	<p>[YES]: เลือก iPhone/iPod เพื่อใช้แอปพลิเคชันผ่าน Bluetooth หรือเชื่อมต่อผ่านหัวสัญญาณขาเข้า Bluetooth; [NO]: ยกเลิก</p> <p>หากเลือก IOS ให้เลือกแหล่งสัญญาณ iPod BT (หรือแหล่งสัญญาณ iPod USB หาก iPhone/iPod ของคุณเชื่อมต่อผ่านหัวอินพุต USB) เพื่อเปิดใช้งานแอปพลิเคชัน</p> <ul style="list-style-type: none"> การเชื่อมต่อแอปพลิเคชันจะหยุดลงหรือตัดการเชื่อมต่อหาก: <ul style="list-style-type: none"> คุณเปลี่ยนแหล่งสัญญาณจาก iPod BT เป็นแหล่งสัญญาณอื่นที่เชื่อมต่อผ่านพอร์ต USB คุณเปลี่ยนจากแหล่งสัญญาณ iPod USB เป็น iPod BT
[ANDROID]	<p>[YES]: เลือกสมาร์ตโฟน Android สำหรับใช้แอปพลิเคชันผ่านทาง Bluetooth ;</p> <p>[NO]: ยกเลิก</p>
[ANDROID LIST]*	เลือกสมาร์ตโฟน Android สำหรับเรียกใช้จากรายการ
[STATUS]	<p>แสดงสถานะอุปกรณ์ที่เลือกไว้</p> <p>[IOS CONNECTED]: คุณสามารถใช้แอปพลิเคชันนี้ผ่าน iPhone/iPod ที่เชื่อมต่อผ่าน Bluetooth หรือหัวสัญญาณขาเข้า USB</p> <p>[IOS NOT CONNECTED]: ไม่มีอุปกรณ์ IOS ที่เชื่อมต่อสำหรับใช้แอปพลิเคชัน</p> <p>[ANDROID CONNECTED]: คุณสามารถใช้แอปพลิเคชันนี้ผ่านสมาร์ตโฟน Android ที่เชื่อมต่อผ่าน Bluetooth</p> <p>[ANDROID NOT CONNECTED]: ไม่มีอุปกรณ์ Android ที่เชื่อมต่อสำหรับใช้แอปพลิเคชัน</p>

* แสดงขึ้นเฉพาะในกรณีที่ตั้งค่า [ANDROID] จาก [SELECT] เป็น [YES]

รับฟังผ่าน iPhone/iPod โดยใช้ระบบ Bluetooth

คุณสามารถรับฟังเพลงบน iPhone/iPod ผ่าน Bluetooth ของเครื่องนี้ได้

กดปุ่มแหล่งสัญญาณซ้ำ ๆ กันเพื่อเลือก iPod BT

- คุณสามารถใช้งาน iPod/iPhone ลักษณะเดียวกับการใช้ iPod/iPhone ผ่านหัวสัญญาณขาเข้า USB (หน้า 9)
- หากคุณเสียบคอร์ด iPhone/iPod เข้ากับหัวสัญญาณขาเข้า USB ขณะรับฟังแหล่งสัญญาณ iPod BT แหล่งสัญญาณจะเปลี่ยนเป็น iPod USB อัตโนมัติ กดปุ่มแหล่งสัญญาณเพื่อเลือก iPod BT หากอุปกรณ์ยังเชื่อมต่อผ่าน Bluetooth

วิทยุออนไลน์ผ่าน Bluetooth

คุณสามารถรับฟังวิทยุทางอินเทอร์เน็ต (Spotify) บน iPhone/iPod touch/อุปกรณ์ Android ผ่าน Bluetooth ของเครื่องนี้ได้

- หัวสัญญาณขาเข้า USB จะต้องเชื่อมต่ออยู่กับอุปกรณ์

ฟัง Spotify

การเตรียมการ:

เลือก [ON] สำหรับ [SPOTIFY SRC] ใน [SOURCE SELECT] (หน้า 6)

- เปิดแอปพลิเคชัน Spotify บนอุปกรณ์ของคุณ
- ต่ออุปกรณ์ของคุณผ่านระบบ Bluetooth (หน้า 13)
- กดปุ่มแหล่งสัญญาณซ้ำ ๆ กันเพื่อเลือก SPOTIFY (สำหรับ iPhone/iPod) หรือ SPOTIFY BT (สำหรับอุปกรณ์ Android) แหล่งสัญญาณจะเปลี่ยนไปและการออกอากาศจะเริ่มขึ้นโดยอัตโนมัติ

- คุณสามารถใช้งาน Spotify ลักษณะเดียวกับ Spotify ที่ใช้งานผ่านช่องสัญญาณขาเข้า USB (หน้า 11)

การตั้งค่าระบบเสียง

ดูตัวอย่างปุ่มกดที่หน้าปกได้จากหน้า 3 หรือ 4

- 1 กด **EQ** ตั้งไว้
- 2 ทำการ "เลือกรายการ (หน้า 3 หรือ 4)" เรียกใช้ส่วนการทำงานเพื่อเลือกรายการ (ดูในตารางต่อไป)
- 3 ทำซ้ำขั้นตอนที่ 2 จนกว่าจะเลือก/เปิดใช้งานรายการที่ต้องการหรือปฏิบัติตามคำแนะนำที่ระบุไว้ในรายการที่เลือก
- 4 กด **EQ** เพื่อออก

เพื่อกลับไปยังรายการการตั้งค่าก่อนหน้า กด **Q/▷**

ค่าเริ่มต้น: [XX]

[EQ SETTING]	
[PRESET EQ]	เลือกอีควอไลเซอร์ที่ตั้งไว้ล่วงหน้าให้เหมาะกับประเภทของเพลง <ul style="list-style-type: none"> • เลือก [USER] เพื่อใช้การตั้งค่าใน [EASY EQ] หรือ [PRO EQ] [FLAT]/[DRVN 3]/[DRVN 2]/[DRVN 1]/[HARD ROCK]/[HIP HOP]/[JAZZ]/[POP]/[R&B]/[USER]/[CLASSICAL]
	อีควอไลเซอร์ปรับสัญญาณ ([DRVN 3]/[DRVN 2]/[DRVN 1]) จะเพิ่มความถี่ของสัญญาณเสียงเพื่อลดเสียงรบกวนจากนอกรถ หรือเสียงของยาง
[EASY EQ]	ปรับการตั้งค่าเสียงของคุณเอง <ul style="list-style-type: none"> • การตั้งค่าจะถูกจัดเก็บไปยัง [USER] ใน [PRESET EQ] • การตั้งค่าอาจมีผลต่อการตั้งค่าปัจจุบันของ [PRO EQ] [SUB.W SP]*1*2: [00] ถึง [+06] (ค่าเริ่มต้น: [+03]) [SUB.W]*1: [-50] ถึง [+10] [00] [BASS]: [LVL-09] ถึง [LVL+09] [LVL 00] [MID]: [LVL-09] ถึง [LVL+09] [LVL 00] [TRE]: [LVL-09] ถึง [LVL+09] [LVL 00]

[PRO EQ]	ปรับการตั้งค่าเสียงของคุณเอง <ul style="list-style-type: none"> • การตั้งค่าจะถูกจัดเก็บไปยัง [USER] ใน [PRESET EQ] • การตั้งค่าอาจมีผลต่อการตั้งค่าปัจจุบันของ [EASY EQ]
[62.5HZ]	[LEVEL -09] ถึง [LEVEL +09] ([LEVEL 00]): ปรับระดับเพื่อบันทึกแหล่งสัญญาณแต่ละแหล่ง (ก่อนปรับ ให้เลือกแหล่งสัญญาณที่ต้องการปรับ) [ON]: เปิดเสียงเบสเพิ่ม ; [OFF]: ยกเลิก
[100HZ]/[160HZ]/[250HZ]/[400HZ]/[630HZ]/[1KHZ]/[1.6KHZ]/[2.5KHZ]/[4KHZ]/[6.3KHZ]/[10KHZ]/[16KHZ]	[LEVEL -09] ถึง [LEVEL +09] ([LEVEL 00]): ปรับระดับเพื่อบันทึกแหล่งสัญญาณแต่ละแหล่ง (ก่อนปรับ ให้เลือกแหล่งสัญญาณที่ต้องการปรับ)
[Q FACTOR]	[1.35]/[1.50]/[2.00]: ปรับองค์ประกอบคุณภาพ
[AUDIO CONTROL]	
[BASS BOOST]	[LEVEL +01] ถึง [LEVEL +05]: เลือกระดับเสียงเบสที่ชื่นชอบ ; [OFF]: ยกเลิก
[LOUDNESS]	[LEVEL 01]/[LEVEL 02]: เพิ่มความถี่ต่ำหรือสูงเพื่อสร้างสมดุลที่ดีในระดับเสียงต่ำ ; [OFF]: ยกเลิก
[SUB.W LEVEL]*1	[SPK-OUT]*2 (ใช้ไม่ได้เมื่อเลือกจุดข้าม 3 ทาง) [SUB.W 00] ถึง [SUB.W +06] ([SUB.W +03]): ปรับระดับสัญญาณออกของซันวูฟเฟอร์ที่ต่อผ่านสายต่อลำโพง (หน้า 36)
	[PRE-OUT] [SUB.W -50] ถึง [SUB.W +10] ([SUB.W 00]): ปรับระดับสัญญาณออกของซันวูฟเฟอร์ที่ต่อกับ (SW) ผ่านแอมป์ลิฟายเออร์ภายนอก (หน้า 37)
[SUBWOOFER SET]	[ON]: เปิดสัญญาณซันวูฟเฟอร์ ; [OFF]: ยกเลิก

*1, *2 : (หน้า 22)

การตั้งค่าระบบเสียง

[FADER]	(ใช้ไม่ได้เมื่อเลือกจุดข้าม 3 ทาง) [POSITION R15] ถึง [POSITION F15] ([POSITION 00]): ปรับค่าบาลานซ์สัญญาณออกของลำโพงหน้าและหลัง
[BALANCE]*3	[POSITION L15] ถึง [POSITION R15] ([POSITION 00]): ปรับค่าบาลานซ์สัญญาณออกของลำโพงซ้ายและขวา
[VOLUME ADJUST]	[LEVEL -15] ถึง [LEVEL +06] ([LEVEL 00]): ตั้งค่าระดับเสียงเริ่มต้นล่วงหน้าของแต่ละแหล่งสัญญาณ โดยเปรียบเทียบกับระดับเสียง FM (ก่อนปรับ ให้เลือกแหล่งสัญญาณที่ต้องการปรับ)
[AMP GAIN]	[LOW POWER]: จำกัดระดับเสียงสูงสุดที่ 25 (เลือกรายการนี้ หากกำลังขับสูงสุดของลำโพงต่ำกว่า 50 W เพื่อป้องกันไม่ให้ลำโพงเสียหาย); [HIGH POWER]: ระดับเสียงสูงสุดเท่ากับ 35
[SPK/PRE OUT]	(ใช้ไม่ได้เมื่อเลือกจุดข้าม 3 ทาง) เลือกการตั้งค่าที่เหมาะสมเพื่อให้ได้สัญญาณออกตามต้องการ ขึ้นอยู่กับวิธีการเชื่อมต่อลำโพง (ดูในหัวข้อ “การตั้งค่าสัญญาณออกของลำโพง” จากหน้า 23)
[SPEAKER SIZE]	ขึ้นอยู่กับประเภทของจุดข้ามที่คุณเลือก (ดู [X ' OVER TYPE]) จะปรากฏรายการตั้งค่าจุดข้าม 2 ทาง หรือจุดข้าม 3 ทาง (ดูในหัวข้อ “การตั้งค่าจุดข้าม” จากหน้า 23)
[X ' OVER]	คำเริ่มต้นเลือกประเภทของจุดข้ามไว้ที่ 2 ทาง
[DTA SETTINGS]	ดูรายละเอียดการตั้งค่าได้จากชื่อ “ค่า Digital Time Alignment” ในหน้า 26
[CAR SETTINGS]	
[X ' OVER TYPE]	ข้อควรระวัง: ปรับเสียงก่อนเปลี่ยน [X ' OVER TYPE] เพื่อหลีกเลี่ยงการเพิ่มหรือลดระดับสัญญาณออกโดยทันที
[2-WAY]	(แสดงเมื่อเลือก [3-WAY] เท่านั้น) [YES]: เลือกประเภทจุดข้ามสองทาง ; [NO]: ยกเลิก
[3-WAY]	(แสดงเมื่อเลือก [2-WAY] เท่านั้น) [YES]: เลือกประเภทจุดข้ามสามทาง ; [NO]: ยกเลิก

[SOUND EFFECT]	
[SPACE ENHANCE]	(ใช้ไม่ได้สำหรับแหล่งสัญญาณของ FM/AM/SW1/SW2) [SMALL]/[MEDIUM]/[LARGE]: เพิ่มพื้นที่เสียงทั้งหมด ; [OFF]: ยกเลิก
[SND RESPONSE]	[LEVEL 1]/[LEVEL 2]/[LEVEL 3]: ให้เสียงเหมือนจริงทั้งหมด ; [OFF]: ยกเลิก
[SOUND LIFT]	[LOW]/[MIDDLE]/[HIGH]: ปรับตำแหน่งเสียงที่ได้ยินจากลำโพงทั้งหมด ; [OFF]: ยกเลิก
[VOL LINK EQ]	[ON]: เพิ่มความถี่เพื่อลดเสียงที่ได้ยินจากนอร์ธหรือเสียงรบกวนจากขงขพะวัง ; [OFF]: ยกเลิก
[K2 TECHNOLOGY]	(ใช้ไม่ได้สำหรับแหล่งสัญญาณของ FM/AM/SW1/SW2 และแหล่งสัญญาณ AUX) [ON]: ปรับปรุงคุณภาพเสียงของเพลงที่บีบอัด ; [OFF]: ยกเลิก

*1 จะแสดงขึ้นเมื่อตั้งค่า [SUBWOOFER SET] เป็น [ON] เท่านั้น (หน้า 21)

*2 สำหรับจุดข้าม 2 ทาง: จะแสดงขึ้นเมื่อตั้งค่า [SPK/PRE OUT] เป็น [SUB.W/SUB.W.] เท่านั้น (หน้า 23)

*3 การปรับค่าดังกล่าวไม่มีผลใดๆ ต่อการขับพลังเสียงขับทุฟเพื่อ

การตั้งค่าระบบเสียง

การตั้งค่าสัญญาณออกของลำโพง [SPK/PRE OUT]

(ใช้ได้เฉพาะในกรณีที่ตั้งค่า [X' OVER TYPE] เป็น [2-WAY]) (หน้า 22)

เลือกการตั้งค่าสัญญาณออกสำหรับลำโพง [SPK/PRE OUT] ตามวิธีการเชื่อมต่อลำโพง

การเชื่อมต่อผ่านขั้วปลายสายสัญญาณออก

สำหรับการเชื่อมต่อผ่านแอมป์ไฟเซอร์ภายนอก (หน้า 37)

การตั้งค่าใน [SPK/PRE OUT]	สัญญาณเสียงผ่านขั้วต่อสายสัญญาณออก		
	FRONT	REAR	SW
[REAR/REAR] (ค่าเริ่มต้น)	สัญญาณเสียงออกลำโพงด้านหน้า	สัญญาณเสียงออกด้านหลังลำโพง	ขั้ววูฟเฟอร์
[SUB.W/SUB.W]	สัญญาณเสียงออกลำโพงด้านหน้า	L (ซ้าย): ขั้ววูฟเฟอร์ R (ขวา): (ปิดเสียง)	ขั้ววูฟเฟอร์

การเชื่อมต่อผ่านสายลำโพง

นอกจากนี้คุณสามารถเชื่อมต่อลำโพงได้โดยไม่ต้องใช้เครื่องขยายเสียงภายนอก แต่ยังคงสามารถผลิตเสียงกับออคทุตขั้ววูฟเฟอร์ได้ด้วยวิธีการตั้งค่าเหล่านี้ (หน้า 36)

การตั้งค่าใน [SPK/PRE OUT]	สัญญาณเสียงผ่านสายต่อลำโพงหลัง	
	L (ซ้าย)	R (ขวา)
[REAR/REAR]	สัญญาณเสียงออกด้านหลังลำโพง	สัญญาณเสียงออกด้านหลังลำโพง
[SUB.W/SUB.W]	ขั้ววูฟเฟอร์	(ปิดเสียง)

หากเลือก [SUB.W/SUB.W]:

- เลือก [120HZ] ใน [SUBWOOFER LPF] และ [THROUGH] ไม่สามารถใช้งานได้ (หน้า 25)
- เลือก [POSITION R02] ใน [FADER] และสามารถเลือกได้ในช่วง [POSITION R15] ถึง [POSITION 00] (หน้า 22)

การตั้งค่าจุดข้าม

ต่อไปนี้ เป็นรายการตั้งค่าที่มีสำหรับจุดข้าม 2 ทางและจุดข้าม 3 ทาง

⚠ ข้อควรระวัง

เลือกประเภทของจุดข้ามตามวิธีการเชื่อมต่อลำโพง (หน้า 36, 37)

หากคุณเลือกผิดประเภท:

- ลำโพงอาจชำรุด
- ระดับเสียงของสัญญาณออกอาจสูงหรือต่ำเกินไป

SPEAKER SIZE

เลือกความยาวของลำโพงที่เชื่อมต่อเพื่อให้ได้ประสิทธิภาพที่ดีที่สุด

- ตั้งค่าความถี่และความชันโดยอัตโนมัติสำหรับจุดข้ามของลำโพงที่เลือก
- หากเลือก [NONE] สำหรับลำโพงต่อไปนี้ใน [SPEAKER SIZE] การตั้งค่า [X' OVER] ของลำโพงที่เลือกไว้จะไม่สามารถใช้งานได้
 - ครอสโอเวอร์ 2 ทิศทาง: [TWEETER] จาก [FRONT]/[REAR]/[SUBWOOFER]
 - ครอสโอเวอร์ 3 ทิศทาง: [WOOFER]

การตั้งค่าระบบเสียง

X' OVER (จุดข้าม)

- [FRQ]/[F-HPF FRQ]/[R-HPF FRQ]/[SW LPF FRQ]/[HPF FRQ]/[LPF FRQ]: ปรับความถี่ของจุดข้ามสำหรับลำโพงที่เลือก (ตัวกรองสูงสำหรับขั้วหรือตัวกรองต่ำสำหรับขั้ว)
หากเลือก [THROUGH] จะส่งสัญญาณทั้งหมดไปยังลำโพงที่เลือก
- [SLOPE]/[F-HPF SLOPE]/[R-HPF SLOPE]/[SW LPF SLOPE]/[HPF SLOPE]/[LPF SLOPE]: ปรับความชันของจุดข้าม
สามารถเลือกได้หากเลือกการตั้งค่าแบบอื่นที่ไม่ใช่ [THROUGH] สำหรับความถี่ของจุดข้าม
- [SW LPF PHASE]/[PHASE]: เลือกเฟสสัญญาณออกของลำโพงที่จะตรงกับสัญญาณออกของลำโพงอื่น
- [GAIN LEFT]/[GAIN RIGHT]/[F-HPF GAIN]/[R-HPF GAIN]/[SW LPF GAIN]/[GAIN]: ปรับเสียงสัญญาณออกของลำโพงที่เลือก

รายการตั้งค่าของจุดข้าม 2 ทาง

[SPEAKER SIZE]		
[FRONT]	[SIZE]	[8CM]/[10CM]/[12CM]/[13CM]/[16CM]/[17CM]/[18CM]/[4×6]/[5×7]/[6×8]/[6×9]/[7×10]
	[TWEETER]	[SMALL]/[MIDDLE]/[LARGE]/[NONE] (ไม่เชื่อมต่อ)
[REAR]*1		[8CM]/[10CM]/[12CM]/[13CM]/[16CM]/[17CM]/[18CM]/[4×6]/[5×7]/[6×8]/[6×9]/[7×10]/[NONE] (ไม่เชื่อมต่อ)
[SUBWOOFER]*2		[16CM]/[20CM]/[25CM]/[30CM]/[38CM OVER]/[NONE] (ไม่เชื่อมต่อ)
[X' OVER]		
[TWEETER]	[FRQ]	[1KHZ]/[1.6KHZ]/[2.5KHZ]/[4KHZ]/[5KHZ]/[6.3KHZ]/[8KHZ]/[10KHZ]/[12.5KHZ]
	[GAIN LEFT]	[−08DB] ถึง [00DB]
	[GAIN RIGHT]	[−08DB] ถึง [00DB]
[FRONT HPF]	[F-HPF FRQ]	[30HZ]/[40HZ]/[50HZ]/[60HZ]/[70HZ]/[80HZ]/[90HZ]/[100HZ]/[120HZ]/[150HZ]/[180HZ]/[220HZ]/[250HZ]/[THROUGH]
	[F-HPF SLOPE]	[−06DB]/[−12DB]/[−18DB]/[−24DB]
	[F-HPF GAIN]	[−08DB] ถึง [00DB]
[REAR HPF]*1	[R-HPF FRQ]	[30HZ]/[40HZ]/[50HZ]/[60HZ]/[70HZ]/[80HZ]/[90HZ]/[100HZ]/[120HZ]/[150HZ]/[180HZ]/[220HZ]/[250HZ]/[THROUGH]
	[R-HPF SLOPE]	[−06DB]/[−12DB]/[−18DB]/[−24DB]
	[R-HPF GAIN]	[−08DB] ถึง [00DB]

*1, *2: (หน้า 25)

การตั้งค่าระบบเสียง

[SUBWOOFER LPF]*2	[SW LPF FRQ]	[30HZ]/[40HZ]/[50HZ]/[60HZ]/[70HZ]/[80HZ]/[90HZ]/[100HZ]/[120HZ]/[150HZ]/[180HZ]/[220HZ]/[250HZ]/[THROUGH]
	[SW LPF SLOPE]	[-06DB]/[-12DB]/[-18DB]/[-24DB]
	[SW LPF PHASE]	[REVERSE] (180°)/[NORMAL] (0°)
	[SW LPF GAIN]	[-08DB] ถึง [00DB]

รายการตั้งค่าของจุดข้าม 3 ทาง

[SPEAKER SIZE]		
[TWEETER]	[SMALL]/[MIDDLE]/[LARGE]	
[MID RANGE]	[8CM]/[10CM]/[12CM]/[13CM]/[16CM]/[17CM]/[18CM]/[4×6]/[5×7]/[6×8]/[6×9]	
[WOOFER]*2	[16CM]/[20CM]/[25CM]/[30CM]/[38CM OVER]/[NONE] (ไม่เชื่อมต่อ)	
[X ' OVER]		
[TWEETER]	[HPF FRQ]	[1KHZ]/[1.6KHZ]/[2.5KHZ]/[4KHZ]/[5KHZ]/[6.3KHZ]/[8KHZ]/[10KHZ]/[12.5KHZ]
	[SLOPE]	[-06DB]/[-12DB]
	[PHASE]	[REVERSE] (180°)/[NORMAL] (0°)
	[GAIN]	[-08DB] ถึง [00DB]

[MID RANGE]	[HPF FRQ]	[30HZ]/[40HZ]/[50HZ]/[60HZ]/[70HZ]/[80HZ]/[90HZ]/[100HZ]/[120HZ]/[150HZ]/[180HZ]/[220HZ]/[250HZ]/[THROUGH]
	[HPF SLOPE]	[-06DB]/[-12DB]
	[LPF FRQ]	[1KHZ]/[1.6KHZ]/[2.5KHZ]/[4KHZ]/[5KHZ]/[6.3KHZ]/[8KHZ]/[10KHZ]/[12.5KHZ]/[THROUGH]
	[LPF SLOPE]	[-06DB]/[-12DB]
	[PHASE]	[REVERSE] (180°)/[NORMAL] (0°)
	[GAIN]	[-08DB] ถึง [00DB]
[WOOFER]*2	[LPF FRQ]	[30HZ]/[40HZ]/[50HZ]/[60HZ]/[70HZ]/[80HZ]/[90HZ]/[100HZ]/[120HZ]/[150HZ]/[180HZ]/[220HZ]/[250HZ]/[THROUGH]
	[SLOPE]	[-06DB]/[-12DB]
	[PHASE]	[REVERSE] (180°)/[NORMAL] (0°)
	[GAIN]	[-08DB] ถึง [00DB]

*1 จะแสดงขึ้นเมื่อตั้งค่า [SPK/PRE OUT] เป็น [REAR/REAR] เท่านั้น (หน้า 23)

*2 จะแสดงขึ้นเมื่อตั้งค่า [SUBWOOFER SET] เป็น [ON] เท่านั้น (หน้า 21)

การตั้งค่าระบบเสียง

ค่า Digital Time Alignment

Digital Time Alignment เป็นการกำหนดระยะเวลาของสัญญาณเสียงจากลำโพงเพื่อให้เหมาะสมสำหรับการใช้งานในรถ

- สำหรับรายละเอียดเพิ่มเติม ดูที่ “พิจารณาค่าสำหรับ [DISTANCE] และ [GAIN] จาก [DTA SETTINGS]”

[DTA SETTINGS]

[POSITION]	เลือกตำแหน่งการรับฟังของคุณ (ดูข้างล่าง) [ALL]: ไม่มีการชดเชย; [FRONT RIGHT]: เบาะด้านหน้าขวา; [FRONT LEFT]: เบาะด้านหน้าซ้าย; [FRONT ALL]: เบาะด้านหน้า • [FRONT ALL] จะปรากฏขึ้นเฉพาะในกรณีที่ [X ' OVER TYPE] ตั้งค่าเป็น [2-WAY] (หน้า 22)
[DISTANCE]*1	[0CM] ถึง [610CM]: ปรับระยะทางในการชดเชยอย่างละเอียด
[GAIN]*1	[-8DB] ถึง [0DB]: ปรับระดับเสียงสำหรับลำโพงที่เลือกอย่างละเอียด
[DTA RESET]	[YES]: รีเซ็ตค่า ([DISTANCE] และ [GAIN]) ของ [POSITION] ที่เลือกเป็นค่าเริ่มต้น; [NO]: ยกเลิก

[CAR SETTINGS]

ระบุประเภทรถของคุณและตำแหน่งลำโพงด้านหลังเพื่อปรับแต่งค่าสำหรับ [DTA SETTINGS]

[CAR TYPE]	[COMPACT]/[FULL SIZE CAR]/[WAGON]/[MINIVAN]/[SUV]/ [MINIVAN(LONG)]: เลือกประเภทรถยนต์; [OFF]: ไม่มีการชดเชย
[R-SP LOCATION]*2	เลือกตำแหน่งลำโพงด้านหลังในรถของคุณเพื่อคำนวณระยะที่ไกลที่สุดจากตำแหน่งการรับฟังที่เลือก (ดูข้างล่าง) • [DOOR]/[REAR DECK]: เลือกได้เฉพาะในกรณีที่เลือก [CAR TYPE] เป็น [OFF], [COMPACT], [FULL SIZE CAR], [WAGON] หรือ [SUV] • [2ND ROW]/[3RD ROW]: เลือกได้เฉพาะในกรณีที่เลือก [CAR TYPE] เป็น [MINIVAN] หรือ [MINIVAN(LONG)]

พิจารณาค่าสำหรับ [DISTANCE] และ [GAIN] จาก [DTA SETTINGS]

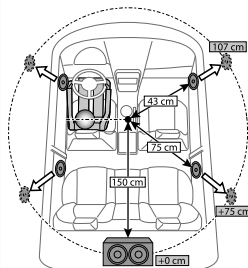

หากคุณระบุระยะจากศูนย์กลางของตำแหน่งการรับฟังที่กำหนดไว้ในปัจจุบันสำหรับลำโพงทุกตัว ระยะเวลาจะคำนวณและปรับตั้งอัตโนมัติ

- พิจารณาศูนย์กลางของตำแหน่งการรับฟังที่กำหนดไว้ในปัจจุบันเป็นจุดอ้างอิง
- วัดระยะจากจุดอ้างอิงไปยังลำโพง
- คำนวณส่วนต่างระหว่างระยะทางไปยังลำโพงที่อยู่ไกลที่สุด (ลำโพงด้านหลัง) และลำโพงตัวอื่น ๆ
- กำหนดค่า [DISTANCE] ที่คำนวณไว้ในขั้นตอนที่ 3 สำหรับลำโพงแต่ละตัว
- ปรับ [GAIN] สำหรับลำโพงแต่ละตัว

ตัวอย่าง หากเลือก [FRONT ALL] เป็นตำแหน่งรับฟัง

*1 ก่อนปรับแต่ง ให้เลือกลำโพงดังกล่าว:

หากเลือกครอสโอเวอร์ 2 ทิศทางไว้:

[FRONT LEFT]/[FRONT RIGHT]/[REAR LEFT]/[REAR RIGHT]/[SUBWOOFER]:

- [REAR LEFT], [REAR RIGHT] และ [SUBWOOFER] จะสามารถเลือกได้ก็ต่อเมื่อเลือกค่าที่ไม่ใช่ [NONE] ไว้สำหรับ [REAR] และ [SUBWOOFER] จาก [SPEAKER SIZE] (หน้า 24)

หากเลือกครอสโอเวอร์ 3 ทิศทางไว้:

[TWEETER LEFT]/[TWEETER RIGHT]/[MID LEFT]/[MID RIGHT]/[WOOFER]:

- [WOOFER] จะสามารถเลือกได้ก็ต่อเมื่อเลือกค่าที่ไม่ใช่ [NONE] ไว้สำหรับ [WOOFER] จาก [SPEAKER SIZE] (หน้า 25)

*2 แสดงเฉพาะในกรณีที่ [X ' OVER TYPE] ตั้งค่าเป็น [2-WAY] (หน้า 22) และหากเลือกค่าอื่นที่ไม่ใช่ [NONE] ไว้สำหรับ [REAR] จาก [SPEAKER SIZE] (หน้า 24)

หน้าจอแสดงผลการตั้งค่า

การระบุโซนสำหรับปรับความสว่าง

KD-X462BT:

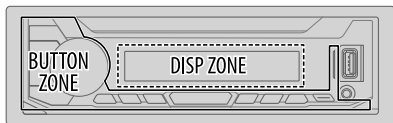

KD-X368BT:

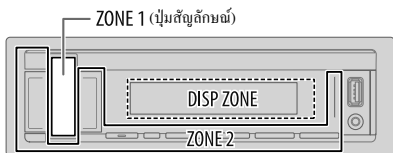

- 1 กด ตั้งไว้
- 2 ทำการ 'เลือกรายการ (หน้า 3 หรือ 4)' เรียกใช้ส่วนการทำงานเพื่อเลือกรายการ (ดูในตารางต่อไป)
- 3 ทำซ้ำขั้นตอนที่ 2 จนกว่าจะเลือก/เปิดใช้รายการที่ต้องการหรือปฏิบัติตามคำแนะนำที่ระบุไว้ในรายการที่เลือก
- 4 กด เพื่อออก

เพื่อกลับไปไปยังรายการการตั้งค่าก่อนหน้า กด

ค่าเริ่มต้น: [XX]

[DISPLAY]	
[DIMMER]	<p>หรี่แสง</p> <p>[OFF]: การหรี่ไฟเปิดอยู่ การเป็นความสว่างเป็นการตั้งค่า [DAY]</p> <p>[ON]: การหรี่ไฟเปิดอยู่ การเป็นความสว่างเป็นการตั้งค่า [NIGHT]</p> <p>(ดู "[BRIGHTNESS]" ด้านล่าง)</p> <p>[DIMMER TIME]: ตั้งเวลาปิดและเปิดการหรี่ไฟ</p> <p>1 ทำการ 'เลือกรายการ (หน้า 3 หรือ 4)' เรียกใช้ส่วนการทำงานเพื่อปรับเวลา [ON]</p> <p>2 ทำการ 'เลือกรายการ (หน้า 3 หรือ 4)' เรียกใช้ส่วนการทำงานเพื่อปรับเวลา [OFF]</p> <p>(ค่าเริ่มต้น: [ON]: [PM6:00] ; [OFF]: [AM6:00])</p> <p>[DIMMER AUTO]: การหรี่เปิดและปิดโดยอัตโนมัติเมื่อคุณเปิดหรือปิดไฟหน้ารถ*1</p>
[BRIGHTNESS]	<p>ตั้งค่าความสว่างสำหรับกลางวันและกลางคืนแยกกัน</p> <p>1 [DAY]/[NIGHT]: เลือกกลางวันหรือกลางคืน</p> <p>2 เลือกโซน (ดูภาพจากคอลัมน์ด้านซ้าย)</p> <p>3 [LEVEL 00] ถึง [LEVEL 31]: ตั้งค่าระดับความสว่าง</p>
[TEXT SCROLL]*2	<p>[SCROLL ONCE]: เลื่อนข้อมูลที่แสดงหนึ่งครั้ง ;</p> <p>[SCROLL AUTO]: รอบการแสดงผลข้อมูลที่ทิ้งห่าง 5 วินาทีในแต่ละครั้ง ;</p> <p>[SCROLL OFF]: ยกเลิก</p>
[FORMAT]*3	<p>KD-X462BT:</p> <p>ข้อมูลด้านล่างนี้จะปรากฏบนจอแสดงผลเพิ่มเติมเมื่อเชื่อมต่ออุปกรณ์ Bluetooth (หน้า 30)</p> <p>[BATT/SIGNAL]: แสดงความแรงของแบตเตอรี่และสัญญาณ ;</p> <p>[DATE]: แสดงวันที่</p>

*1 ต้องมีการต่อสายไฟควบคุมความสว่าง (หน้า 36)

*2 สัญลักษณ์หรือตัวอักษรบางตัวอาจแสดงไม่ถูกต้อง (หรือเป็นช่องว่าง)

*3 ฟังก์ชันจะขึ้นอยู่กับประเภทของโทรศัพท์ที่ใช้

หน้าจอแสดงผลการตั้งค่า

[COLOR] (สำหรับ KD-X462BT)



[PRESET]

- เลือกสีไฟส่องสว่างสำหรับปุ่ม
- [COLOR 01] ถึง [COLOR 49]
 - [USER]: สีที่ผู้ใช้สร้างสำหรับ [DAY COLOR] หรือ [NIGHT COLOR] จะแสดง
 - [COLOR FLOW01] ถึง [COLOR FLOW03]: สีจะเปลี่ยนแปลงด้วยความเร็วที่แตกต่างกัน

[DAY COLOR]

จัดเก็บสีไฟส่องสว่างของคุณสำหรับกลางวันและกลางคืนสำหรับปุ่มต่าง ๆ

- 1 [RED]/[GREEN]/[BLUE]: เลือกสีหลัก
- 2 [00] ถึง [31]: เลือกระดับ

ทำซ้ำขั้นตอนที่ 1 และ 2 สำหรับสีหลักทั้งหมด

[NIGHT COLOR]

- การตั้งค่าของคุณจะถูกบันทึกเป็น [USER] ใน [PRESET]
- [NIGHT COLOR] หรือ [DAY COLOR] จะเปลี่ยนแปลงเมื่อเปิด หรือปิดไฟหน้ารถ

[MENU COLOR]

[ON]: สีไฟส่องสว่างของพื้นที่ที่เน้นไว้จะเปลี่ยนเป็นสีขาวเมื่อตั้งค่าในเมนูและรายการค้นหาทุกวันในโหมดการตั้งค่าสี; [OFF]: ยกเลิก

[COLOR] (สำหรับ KD-X368BT: เฉพาะปุ่มสัญลักษณ์)



[PRESET]

- เลือกสีส่องสว่างสำหรับปุ่มสัญลักษณ์
- [COLOR 01] ถึง [COLOR 49]
 - [USER]: สีที่ผู้ใช้สร้างสำหรับ [DAY COLOR] หรือ [NIGHT COLOR] จะแสดง
 - [COLOR FLOW01] ถึง [COLOR FLOW03]: สีจะเปลี่ยนแปลงด้วยความเร็วที่แตกต่างกัน
 - สีกำหนดเบื้องต้น: [CRYSTAL]/[FLOWER]/[FOREST]/[GRADATION]/[OCEAN]/[RELAX]/[SUNSET]

[DAY COLOR]

จัดเก็บสีของแสงไฟของคุณระหว่างกลางวันและกลางคืนสำหรับปุ่มสัญลักษณ์

- 1 [RED]/[GREEN]/[BLUE]: เลือกสีหลัก
- 2 [00] ถึง [31]: เลือกระดับ

ทำซ้ำขั้นตอนที่ 1 และ 2 สำหรับสีหลักทั้งหมด

[NIGHT COLOR]

- การตั้งค่าของคุณจะถูกบันทึกเป็น [USER] ใน [PRESET]
- [NIGHT COLOR] หรือ [DAY COLOR] จะเปลี่ยนแปลงเมื่อเปิด หรือปิดไฟหน้ารถ

[MENU COLOR]

[ON]: สีส่องสว่างของปุ่มสัญลักษณ์จะเปลี่ยนเป็นสีขาวเมื่อตั้งค่าในเมนูและรายการค้นหาทุกวันในโหมดการตั้งค่าสี; [OFF]: ยกเลิก

■ การดูแลรักษา

การทำความสะอาดเครื่อง

เช็ดสิ่งสกปรกออกจากแผงหน้าปัดวิทยุโดยใช้ชอล์กอนแห้งหรือผ้านุ่ม

การทำความสะอาดข้อต่อ

ถอดแผงหน้าปัดออกและทำความสะอาดช่องเชื่อมต่ออย่างระมัดระวังด้วยก้านสำลี ระมัดระวังไม่ให้ช่องเชื่อมต่อเสียหาย



ขั้วต่อ (ที่ด้านหลังของแผงหน้าปัด)

■ ข้อมูลเพิ่มเติม

สำหรับ: – การอัปเดตเฟิร์มแวร์ล่าสุดและรายการสินค้าที่เข้ากันได้
– แอปพลิเคชันจาก JVC
– ข้อมูลล่าสุดอื่นๆ

เข้าไปที่ <www.jvc.net/cs/car/>

ไฟล์ที่สามารถเล่นได้

- ไฟล์เสียงที่สามารถเล่นได้สำหรับอุปกรณ์จัดเก็บข้อมูล USB:
MP3 (.mp3), WMA (.wma), AAC (.aac), AAC (.m4a), WAV (.wav), FLAC (.flac)

- ระบบไฟล์ของอุปกรณ์ USB ที่เล่นได้: FAT12, FAT16, FAT32

แม้ว่าไฟล์เสียงจะเป็นไปตามมาตรฐานที่ระบุไว้ในรายการข้างต้น แต่อาจไม่สามารถเล่นได้ ทั้งนี้ขึ้นอยู่กับประเภทหรือสภาวะของสื่อหรืออุปกรณ์

- ดูรายละเอียดและหมายเลขเกี่ยวกับไฟล์เสียงได้จาก <www.jvc.net/cs/car/audiofile/>

เกี่ยวกับอุปกรณ์ USB

- คุณไม่สามารถเชื่อมต่ออุปกรณ์ USB ทางอื่น USB
- การเชื่อมต่อสายที่มีความยาวเกินกว่า 5 เมตรอาจทำให้การเล่นผิดปกติ
- เครื่องเล่นนี้ไม่สามารถจ่ายอุปกรณ์ USB ที่มีอัตรามากกว่า 5 โวลต์ และ 1.5 A

เกี่ยวกับ iPod/iPhone

- ผ่านช่องสัญญาณเข้า USB:
Made for
 - iPod touch (5th และ 6th generation)
 - iPod nano (7th generation)
 - iPhone 4S, 5, 5S, SC, 6, 6 Plus, 6S, 6S Plus, SE, 7, 7 Plus, 8, 8 Plus, X
- ผ่าน Bluetooth:
Made for
 - iPod touch (5th และ 6th generation)
 - iPhone 4S, 5, 5S, SC, 6, 6 Plus, 6S, 6S Plus, SE, 7, 7 Plus, 8, 8 Plus, X
- ไม่สามารถเรียกดูไฟล์วิดีโอแบบ “Videos” ใน [HEAD MODE] ได้
- ลำดับเพลงที่แสดงบนเมนูการเลือกของเครื่องนี้อาจต่างจากลำดับเพลงใน iPod/iPhone
- คุณไม่สามารถใช้งาน iPod ได้ หาก “JVC” หรือ “✓” ปรากฏขึ้นที่ iPod
- บางฟังก์ชันอาจไม่ทำงานบนเครื่องนี้ ขึ้นกับเวอร์ชันระบบปฏิบัติการของ iPod/iPhone

เกี่ยวกับอุปกรณ์ Android

- เครื่องนี้รองรับ Android OS 4.1 และใหม่กว่า
- อุปกรณ์ Android บางเครื่อง (OS 4.1 และใหม่กว่า) อาจไม่รองรับ Android Open Accessory (AOA) 2.0 ได้อย่างสมบูรณ์
- หากอุปกรณ์ Android รองรับทั้งการจัดเก็บข้อมูลความจุสูงและ AOA 2.0 เครื่องนี้จะเล่นผ่าน AOA 2.0 เป็นหลัก



เกี่ยวกับ Spotify

- แอปพลิเคชัน Spotify รองรับ:
 - iPhone 4S, 5, 5S, SC, 6, 6 Plus, 6S, 6S Plus, SE, 7, 7 Plus (iOS 8 หรือใหม่กว่า)
 - iPod touch (5th และ 6th generation)
 - Android OS 4.0.3 หรือใหม่กว่า
- เนื่องจาก Spotify เป็นบริการบุคคลที่สาม ดังนั้นข้อมูลเฉพาะอาจมีการเปลี่ยนแปลงโดยไม่แจ้งให้ทราบล่วงหน้า ทั้งนี้ความเข้ากันได้อาจบกพร่อง หรืออาจไม่มีบางบริการหรือบริการทั้งหมด
- บางฟังก์ชันของ Spotify ไม่สามารถทำงานจากเครื่องนี้
- สำหรับปัญหาในการใช้แอปพลิเคชัน โปรดติดต่อ Spotify ที่ <www.spotify.com>

เกี่ยวกับ Bluetooth

- อุปกรณ์ Bluetooth บางส่วนอาจไม่สามารถเชื่อมต่อกับเครื่องนี้ได้ ขึ้นอยู่กับรุ่น Bluetooth ของอุปกรณ์
- เครื่องนี้อาจไม่สามารถทำงานร่วมกับอุปกรณ์ Bluetooth บางส่วนได้
- ลักษณะของสัญญาณอาจแตกต่างกันไป ขึ้นอยู่กับสภาพแวดล้อม

เปลี่ยนข้อมูลที่แสดง

แต่ละครั้งที่ถูกกด   ข้อมูลหน้าจอจะเปลี่ยน

- หากไม่มีข้อมูลหรือไม่ได้บันทึกไว้ จะปรากฏ "NO TEXT", "NO NAME" หรือข้อมูลอื่น (เช่น ชื่อสถานี) จะปรากฏขึ้น ไม่เช่นนั้นจอแสดงผลจะว่างเปล่า

KD-X462BT:



- *1 วันที่จะถูกแทนที่ด้วยแบตเตอรี่และความแรงของสัญญาณของอุปกรณ์ Bluetooth ที่เชื่อมต่อไว้ ถ้าตั้งค่า [FORMAT] เป็น [BATT/SIGNAL] (หน้า 27)

ชื่อแหล่งข้อมูล	ข้อมูลบนหน้าจอ: หลัก (เสริม)
FM/AM/SW1/SW2	<p>ความถี่ (วันที่) ➔ ความถี่ (วันที่) พร้อมเอฟเฟกต์การซิงค์เพลง*2 ➔ กลับไปที่จุดเริ่มต้น</p> <p>สำหรับสถานีระบบข้อมูลวิทยุ FM เท่านั้น: ชื่อสถานี/ประเภทโปรแกรม (วันที่) ➔ ชื่อสถานี/ประเภทโปรแกรม (วันที่) พร้อมเอฟเฟกต์การซิงค์เพลง*2 ➔ ชื่อความถี่วิทยุ (วันที่) ➔ ชื่อความถี่วิทยุ- (ชื่อความถี่วิทยุ+) ➔ ชื่อเพลง (ศิลปิน) ➔ ชื่อเพลง (วันที่) ➔ ความถี่ (วันที่) ➔ กลับไปที่จุดเริ่มต้น</p>

ชื่อแหล่งข้อมูล	ข้อมูลบนหน้าจอ: หลัก (เสริม)
USB	<p>สำหรับไฟล์ MP3/WMA/AAC/WAV/FLAC: ชื่อเพลง (ศิลปิน) ➔ ชื่อเพลง (ศิลปิน) พร้อมเอฟเฟกต์การซิงค์เพลง*2 ➔ ชื่อเพลง (ชื่ออัลบั้ม) ➔ ชื่อเพลง (วันที่) ➔ ชื่อไฟล์ (ชื่อโฟลเดอร์) ➔ ชื่อไฟล์ (วันที่) ➔ เวลาการเล่น (วันที่) ➔ กลับไปที่จุดเริ่มต้น</p>
iPod USB/iPod BT	<p>หากเลือก [HEAD MODE] ไว้ (หน้า 10): ชื่อเพลง (ศิลปิน) ➔ ชื่อเพลง (ศิลปิน) พร้อมเอฟเฟกต์การซิงค์เพลง*2 ➔ ชื่อเพลง (ชื่ออัลบั้ม) ➔ ชื่อเพลง (วันที่) ➔ เวลาการเล่น (วันที่) ➔ กลับไปที่จุดเริ่มต้น</p>
ANDROID	<p>ชื่อแหล่งข้อมูล (วันที่) ➔ ชื่อแหล่งข้อมูล (วันที่) พร้อมเอฟเฟกต์การซิงค์เพลง*2 ➔ กลับไปที่จุดเริ่มต้น</p>
SPOTIFY/SPOTIFY BT	<p>ชื่อบริบท (วันที่) ➔ ชื่อบริบท (วันที่) พร้อมเอฟเฟกต์การซิงค์เพลง*2 ➔ ชื่อเพลง (ศิลปิน) ➔ ชื่อเพลง (ชื่ออัลบั้ม) ➔ ชื่อเพลง (วันที่) ➔ เวลาการเล่น (วันที่) ➔ กลับไปที่จุดเริ่มต้น</p>
BT AUDIO	<p>ชื่อเพลง (ศิลปิน) ➔ ชื่อเพลง (ศิลปิน) พร้อมเอฟเฟกต์การซิงค์เพลง*2 ➔ ชื่อเพลง (ชื่ออัลบั้ม) ➔ ชื่อเพลง (วันที่) ➔ เวลาการเล่น (วันที่) ➔ กลับไปที่จุดเริ่มต้น</p>
AUX	<p>ชื่อแหล่งข้อมูล (วันที่) ➔ ชื่อแหล่งข้อมูล (วันที่) พร้อมเอฟเฟกต์การซิงค์เพลง*2 ➔ กลับไปที่จุดเริ่มต้น</p>

- *2 ระหว่างที่ใช้เอฟเฟกต์การซิงค์เพลงนั้น สีไฟส่องสว่างหรือระดับความสว่างของปุ่มจะเปลี่ยนแปลงและสัมพันธ์กับระดับของเสียงเพลง (ทั้งนี้ขึ้นอยู่กับคาร์ดส์ค่าเสถียรที่กำหนดไว้สำหรับ [PRESET] ในหน้า 28)

อ้างอิง

KD-X368BT:



ชื่อแหล่งข้อมูล	ข้อมูลบนหน้าจอ: หลัก
FM/AM/SW1/SW2	<p>ความถี่ → ความถี่ พร้อมเอฟเฟกต์การซิงค์เพลง* → นาฬิกา → กลับไปที่จุดเริ่มต้น</p> <p>สำหรับสถานีระบบข้อมูลวิทยุ FM เท่านั้น: ชื่อสถานีประเภทโปรแกรม → ชื่อสถานีประเภทโปรแกรม พร้อมเอฟเฟกต์การซิงค์เพลง* → ชื่อความถี่วิทยุไอโอ → ชื่อความถี่วิทยุไอโอ+ → ชื่อความถี่วิทยุไอโอ+ ชื่อเพลง/ชื่อความถี่วิทยุไอโอ+ ศิลปิน → ความถี่ → นาฬิกา → กลับไปที่จุดเริ่มต้น</p>
USB	<p>สำหรับไฟล์ MP3/WMA/AAC/WAV/FLAC: ชื่อเพลง/ศิลปิน → ชื่อเพลง/ศิลปิน พร้อมเอฟเฟกต์การซิงค์เพลง* → ชื่ออัลบั้ม/ศิลปิน → ชื่อโฟลเดอร์ → ชื่อไฟล์ → เวลาการเล่น → นาฬิกา → กลับไปที่จุดเริ่มต้น</p>
iPod USB/iPod BT	<p>หากเลือก [HEAD MODE] ไว้ (หน้า 10): ชื่อเพลง/ศิลปิน → ชื่อเพลง/ศิลปิน พร้อมเอฟเฟกต์การซิงค์เพลง* → ชื่ออัลบั้ม/ศิลปิน → เวลาการเล่น → นาฬิกา → กลับไปที่จุดเริ่มต้น</p>
ANDROID	<p>ชื่อแหล่งข้อมูล → ชื่อแหล่งข้อมูล พร้อมเอฟเฟกต์การซิงค์เพลง* → นาฬิกา → กลับไปที่จุดเริ่มต้น</p>

ชื่อแหล่งข้อมูล	ข้อมูลบนหน้าจอ: หลัก
SPOTIFY/SPOTIFY BT	<p>ชื่อบริบท → ชื่อบริบท พร้อมเอฟเฟกต์การซิงค์เพลง* → ชื่อเพลง → ศิลปิน → ชื่ออัลบั้ม → เวลาการเล่น → นาฬิกา → กลับไปที่จุดเริ่มต้น</p>
BT AUDIO	<p>ชื่อเพลง/ศิลปิน → ชื่อเพลง/ศิลปิน พร้อมเอฟเฟกต์การซิงค์เพลง* → ชื่ออัลบั้ม/ศิลปิน → เวลาการเล่น → นาฬิกา → กลับไปที่จุดเริ่มต้น</p>
AUX	<p>ชื่อแหล่งข้อมูล → ชื่อแหล่งข้อมูล พร้อมเอฟเฟกต์การซิงค์เพลง* → นาฬิกา → กลับไปที่จุดเริ่มต้น</p>

* ระหว่างที่ไอเอฟเฟกต์การซิงค์เพลงนั้น สีไฟส่องสว่างหรือระดับความสว่างของปุ่มสัญลักษณ์จะเปลี่ยนแปลงและสัมพันธ์กับระดับของเสียงเพลง (ทั้งนี้ขึ้นอยู่กับการตั้งค่าที่กำหนดไว้สำหรับ [PRESET] ในหน้า 28)

การแก้ไขปัญหาเบื้องต้น

อาการ	วิธีการแก้ไข	
ไม่ได้ยินเสียง	<ul style="list-style-type: none"> ปรับเสียงให้อยู่ในระดับที่เหมาะสม ตรวจสอบสายไฟและการต่อสาย 	
ข้อความ "MISWIRING CHECK WIRING THEN PWR ON" ปรากฏขึ้น	ปิดเครื่อง ตรวจสอบให้แน่ใจว่าขั้วต่อของสายลำโพงมีการหุ้มไว้อย่างถูกต้อง เปิดเครื่องอีกครั้ง	
ข้อความ "PROTECTING SEND SERVICE" ปรากฏขึ้น	ส่งเครื่องไปยังศูนย์บริการที่ใกล้ที่สุด	
ไม่สามารถเลือกแหล่งสัญญาณ	ตรวจสอบการตั้งค่า [SOURCE SELECT] (หน้า 6)	
ตัวเครื่องไม่ทำงานเลย	ตั้งค่าเครื่องใหม่ (หน้า 3 หรือ 4)	
แสดงตัวอักษรไม่ถูกต้อง	<ul style="list-style-type: none"> เครื่องเล่นนี้จะแสดงเฉพาะตัวอักษรพิมพ์ใหญ่ ตัวเลข และเครื่องหมายเพื่อบางตัวเท่านั้น ขึ้นกับภาษาหน้าจอที่คุณเลือก (หน้า 6) อักษรบางตัวอาจปรากฏไม่ถูกต้อง 	
วิทยุ	<ul style="list-style-type: none"> รับสัญญาณวิทยุได้ไม่ดี มีเสียงแทรกขณะฟังวิทยุ <p>ต่อสายอากาศให้แน่น</p>	
USB/iPod	ลำดับการเล่นไม่เป็นไปตามที่ต้องการ	ลำดับการเล่นเรียงตามชื่อไฟล์ (USB)
	เวลาที่เล่นเพลงผ่านไปไม่ถูกต้อง	ทั้งนี้จะขึ้นอยู่กับขั้นตอนการบันทึกก่อนหน้านี้ (USB)
	ข้อความ "NOT SUPPORT" ปรากฏและข้ามแทร็ค	ตรวจสอบว่าแทร็คเป็นรูปแบบที่สามารถเล่นได้หรือไม่ (หน้า 29)
	ข้อความ "READING" กะพริบ	<ul style="list-style-type: none"> อย่าใช้ลำดับขั้นและไฟล์เตอร์มากเกินไป ต่ออุปกรณ์กลับเข้าไปใหม่ (USB/iPod/iPhone)

อาการ	วิธีการแก้ไข
ข้อความ "UNSUPPORTED DEVICE" ปรากฏขึ้น	<ul style="list-style-type: none"> ตรวจสอบว่าอุปกรณ์ USB ที่เชื่อมต่อรองรับกับอุปกรณ์นี้หรือไม่ และตรวจสอบให้แน่ใจว่าระบบไฟล์เป็นฟอร์แมตที่รองรับ (หน้า 29) ต่ออุปกรณ์ USB ใหม่อีกครั้ง
ข้อความ "UNRESPONSIVE DEVICE" ปรากฏขึ้น	ตรวจสอบให้แน่ใจว่าอุปกรณ์ USB ไม่ได้ทำงานผิดพลาด จากนั้นให้ต่ออุปกรณ์ USB กลับเข้าไปใหม่
ข้อความ "USB HUB IS NOT SUPPORTED" ปรากฏขึ้น	อุปกรณ์ไม่รองรับอุปกรณ์ USB ที่เชื่อมต่อผ่านฮับ USB
ข้อความ "CANNOT PLAY" ปรากฏขึ้น	เชื่อมต่ออุปกรณ์ USB ที่มีไฟล์เสียงที่เปิดเล่นได้
USB/iPod	<ul style="list-style-type: none"> แหล่งสัญญาณจะไม่เปลี่ยนเป็น "USB" ขณะเชื่อมต่ออุปกรณ์ USB ในขณะที่รับฟังสัญญาณเสียงจากแหล่งสัญญาณอื่น ข้อความ "USB ERROR" ปรากฏขึ้น <p>พอร์ต USB ใช้กำลังไฟมากกว่าขีดความสามารถที่ออกแบบไว้ เปิดการทำงานและถอดปลั๊กอุปกรณ์ USB จากนั้นเปิดการทำงานและต่ออุปกรณ์ USB เข้าไปใหม่ หากไม่สามารถแก้ปัญหาได้ ให้ปิดการทำงานและเปิดใหม่ (หรือรีเซ็ตเครื่อง) ก่อนเปลี่ยนเป็นอุปกรณ์ USB อื่น</p>
เปิด iPod/iPhone ไม่ได้หรือไม่ทำงาน	<ul style="list-style-type: none"> ตรวจสอบการเชื่อมต่อระหว่างเครื่องเล่นนี้กับ iPod/iPhone ปลดสายและรีเซ็ต iPod/iPhone แบบฮาร์ดแวร์
"LOADING" ปรากฏเมื่อคุณเข้าสู่โหมดค้นหาโดยการกด 	เครื่องนี้ยังคงเตรียมรายการเพลงของ iPod/iPhone อาจใช้เวลาในการโหลด ลงใหม่ในภายหลัง
"NO DEVICE"	เชื่อมต่ออุปกรณ์ (USB/iPod/iPhone) แล้วเปลี่ยนแหล่งสัญญาณเป็น USB/iPod/iPhone อีกครั้ง

การแก้ไขปัญหาเบื้องต้น

อาการ	วิธีการแก้ไข
<ul style="list-style-type: none"> ไม่ได้ยินเสียงระหว่างเล่น สัญญาณเสียงออกจากอุปกรณ์ Android เท่านั้น 	<ul style="list-style-type: none"> เชื่อมต่อกับอุปกรณ์ Android อีกครั้ง เปิดแอปพลิเคชันเล่นสื่อใด ๆ บนอุปกรณ์ Android และเริ่มเล่น เปิดแอปพลิเคชันเล่นสื่อในปัจจุบันใหม่อีกครั้งหรือใช้แอปพลิเคชันเล่นสื่ออื่น ๆ เปิดอุปกรณ์ Android ใหม่ หากวิธีนี้ไม่สามารถแก้ปัญหาได้ แสดงว่าอุปกรณ์ Android ที่เชื่อมต่อไม่สามารถเชื่อมต่อสัญญาณเสียงเข้ากับเครื่องได้ (หน้า 29) หากการเชื่อมต่อ USB ไม่ทำงาน ให้เชื่อมต่ออุปกรณ์ Android ผ่าน Bluetooth หรือผ่านช่องต่ออินพุตเสริม
ข้อความ "NO DEVICE" หรือ "READING" กะพริบ	<ul style="list-style-type: none"> เชื่อมต่อกับอุปกรณ์ Android อีกครั้ง หากการเชื่อมต่อ USB ไม่ทำงาน ให้เชื่อมต่ออุปกรณ์ Android ผ่าน Bluetooth หรือผ่านช่องต่ออินพุตเสริม
เล่นเป็นช่วงๆ หรือข้ามเสียง	ปิดโหมดประหยัดพลังงานบนอุปกรณ์ Android
"CANNOT PLAY"	<ul style="list-style-type: none"> ให้แน่ใจว่าอุปกรณ์ Android มีไฟล์เสียง เชื่อมต่อกับอุปกรณ์ Android อีกครั้ง เปิดอุปกรณ์ Android ใหม่
"DISCONNECTED"	ตัดการเชื่อมต่อ USB จากคอนโซล กรุณาตรวจสอบว่าอุปกรณ์เชื่อมต่อถูกต้องกับ USB
"CONNECTING"	<ul style="list-style-type: none"> เชื่อมต่อกับช่องสัญญาณ USB ขาเข้า: อุปกรณ์กำลังเชื่อมต่อกับคอนโซล กรุณารอสักครู่ เชื่อมต่อผ่าน Bluetooth: Bluetooth ตัดการเชื่อมต่อ กรุณาตรวจสอบการเชื่อมต่อ Bluetooth และดูให้แน่ใจว่าอุปกรณ์และเครื่องเข้ากันได้แล้วและเชื่อมต่ออยู่
"CHECK APP"	แอปพลิเคชัน Spotify ไม่ได้เชื่อมต่ออย่างถูกต้องหรือผู้ใช้ไม่ได้ล็อกอิน ปิดแอปพลิเคชัน Spotify และรีสตาร์ท จากนั้นให้เข้าสู่ระบบไปยังบัญชี Spotify ของคุณ

อาการ	วิธีการแก้ไข
ไม่พบอุปกรณ์ Bluetooth	<ul style="list-style-type: none"> ค้นหาจากอุปกรณ์ Bluetooth อีกครั้ง ตั้งค่าเครื่องใหม่ (หน้า 3 หรือ 4)
จับคู่ไม่สำเร็จ	<ul style="list-style-type: none"> ตรวจสอบให้แน่ใจว่าคุณได้ป้อนรหัส PIN เดียวกันสำหรับทั้งเครื่องและอุปกรณ์ Bluetooth ลบข้อมูลการจับคู่ออกจากเครื่องและอุปกรณ์ Bluetooth จากนั้นดำเนินการจับคู่อีกครั้ง (หน้า 13)
ได้ยินเสียงสะท้อนหรือเสียงรบกวนระหว่างการสนทนาทางโทรศัพท์	<ul style="list-style-type: none"> ปรับตำแหน่งของไมโครโฟน (หน้า 13) ตรวจสอบการตั้งค่า [ECHO CANCEL] (หน้า 15)
คุณภาพเสียงของโทรศัพท์ไม่ดี	<ul style="list-style-type: none"> ลดระยะห่างระหว่างเครื่องและอุปกรณ์ Bluetooth เลื่อนรถไปยังตำแหน่งที่สามารถรับสัญญาณได้ดีขึ้น
การโทรออกด้วยเสียงไม่สำเร็จ	<ul style="list-style-type: none"> ใช้การโทรออกด้วยเสียงในสภาพแวดล้อมที่เงียบ ลดระยะห่างจากไมโครโฟนเมื่อคุณพูดชื่อ ตรวจสอบให้แน่ใจว่าได้เสียงเดียวกันกับแท็กเสียงที่ลงทะเบียนไว้
เสียงขาดๆ หายๆ หรือข้ามไประหว่างการเล่นเครื่องเล่นเสียง Bluetooth	<ul style="list-style-type: none"> ลดระยะห่างระหว่างเครื่องและเครื่องเล่นเสียง Bluetooth ปิดและเปิดเครื่อง จากนั้นลองเชื่อมต่ออีกครั้ง อุปกรณ์ Bluetooth อื่นๆ อาจกำลังพยายามเชื่อมต่อกับเครื่องอยู่
ไม่สามารถควบคุมเครื่องเล่นเสียง Bluetooth ที่เชื่อมต่อด้วยอุปกรณ์ที่เชื่อมต่ออยู่	<ul style="list-style-type: none"> ตรวจสอบว่าเครื่องเล่นเสียง Bluetooth ที่เชื่อมต่ออยู่สนับสนุน Audio/Video Remote Control Profile (AVRCP) หรือไม่ (โปรดดูที่คำแนะนำสำหรับเครื่องเล่นเสียงของคุณ) ยกเลิกการเชื่อมต่อและเชื่อมต่อเครื่องเล่น Bluetooth อีกครั้ง

การแก้ไขปัญหาเบื้องต้น

อาการ	วิธีการแก้ไข
"PLEASE WAIT"	เครื่องกำลังเตรียมการใช้ฟังก์ชัน Bluetooth หากข้อความไม่ปรากฏขึ้น ให้ปิดและเปิดเครื่องใหม่ จากนั้นเชื่อมต่ออุปกรณ์อีกครั้ง
"NOT SUPPORT"	โทรศัพท์ที่เชื่อมต่อไม่รองรับคุณสมบัติการจดจำเสียงหรือการโอนสมุดโทรศัพท์
"NO ENTRY"/"NO PAIR"	ไม่ได้เชื่อมต่อ/ไม่พบอุปกรณ์ที่ลงทะเบียนผ่านทาง Bluetooth ไว้
"ERROR"	ลองดำเนินการอีกครั้ง หาก "ERROR" ปรากฏขึ้นอีกครั้ง ให้ตรวจสอบว่าอุปกรณ์สนับสนุนฟังก์ชันที่คุณพยายามใช้ออยู่หรือไม่
"NO INFO"/"NO DATA"	อุปกรณ์ Bluetooth ไม่สามารถรับข้อมูลการติดต่อได้
"H/W ERROR"	รีเซ็ตเครื่อง และลองดำเนินการอีกครั้ง หาก "H/W ERROR" ยังคงปรากฏอยู่ ให้ปรึกษากุญแจบริการที่อยู่ใกล้บ้านคุณที่สุด
"SWITCHING NG"	โทรศัพท์ที่เชื่อมต่ออาจไม่รองรับระบบสลับการใช้งานโทรศัพท์
การเชื่อมต่อ Bluetooth ระหว่างอุปกรณ์ Bluetooth กับเครื่องนี้ไม่เสถียร	ลบอุปกรณ์ Bluetooth ที่ลงทะเบียนแล้วและไม่ได้ใช้แล้วออกจากเครื่อง (หน้า 17)

หากคุณพบปัญหาใดๆ รีเซ็ตเครื่อง (หน้า 3 หรือ 4)

การติดตั้ง/เชื่อมต่อ

▲ คำเตือน

- เครื่องเล่นสามารถใช้ร่วมกับแหล่งจ่ายไฟ DC 12 V และต้องกราวด์บนเท่านั้น
- ปลดขั้วลบของแบตเตอรี่ออกก่อนการเดินสายและติดตั้ง
- อย่าเชื่อมต่อสายเบตเตอรี่ (สีเหลือง) และสายจระเบ็ด (สีแดง) เข้ากับ โครรงด หรือสายกราวด์ (สีดำ) เพื่อป้องกันการลัดวงจร
- เพื่อป้องกันการลัดวงจร:
 - ห้ามจนสายที่ไม่ได้เชื่อมต่อด้วยเทปไวนิล
 - ตรวจสอบให้แน่ใจว่าติดตั้งเครื่องกับโครรงดก่อนการติดตั้ง
 - ชดสายต่อด้วยที่รัดสาย และบิดทับด้วยเทปไวนิลรอบ ๆ สายที่สัมผัสกับชิ้นส่วนโลหะเพื่อป้องกันสาย

▲ ข้อควรระวัง

- เพื่อความปลอดภัยสูงสุด ควรให้ผู้เชี่ยวชาญเป็นผู้ติดตั้งและเดินสายไฟ ปรีกษาตัวแทนจำหน่ายระบบเครื่องเสียงในรถยนต์
- ติดตั้งเครื่องนี้ในแผงหน้าปัดของรถยนต์ อย่าสัมผัสกับส่วนที่เป็นโลหะของเครื่องเล่นในระหว่างการใช้งานและหลังจากที่ปิดเครื่องได้ไม่นาน ชิ้นส่วนโลหะอย่างเช่นแผ่นระบายความร้อนและตัวเครื่อง อาจร้อนจัด
- ห้ามเชื่อมต่อ ⊖ สายของลำโพงกับตัวถังรถหรือสายกราวด์ (สีดำ) หรือเชื่อมต่อขนานกัน
- เชื่อมต่อลำโพงที่มีกำลังขับสูงสุดมากกว่า 50 W หากกำลังขับสูงสุดของลำโพงต่ำกว่า 50 W ให้เปลี่ยนแปลงการตั้งค่า [AMP GAIN] เพื่อป้องกันไม่ให้ลำโพงเสียหาย (หน้า 22)
- ติดตั้งเครื่องด้วยมุมที่น้อยกว่า 30°
- หากจุดสายไฟภายในรถยนต์ของคุณไม่มีขั้วจระเบ็ด ให้ต่อสายจระเบ็ด (สีแดง) เข้ากับขั้วในกล่องฟิวส์ของรถยนต์ซึ่งมีแหล่งจ่ายไฟ DC 12 V และมีการเปิดและปิดการใช้งานจากสวิตช์กุญแจ
- เก็บสายทั้งหมดให้ห่างจากชิ้นส่วนโลหะที่อยู่กระจัดกระจาย
- หลังจากติดตั้งเครื่องแล้ว ให้ตรวจสอบว่าไฟเบรก ไฟกะพริบ ที่ปิดน้ำมัน ฯลฯ ในรถยนต์ทำงานอย่างเหมาะสม
- หากฟิวส์ขาด ก่อนอื่นตรวจสอบดูว่าสายไฟไม่ได้สัมผัสเข้ากับโครรงด จากนั้นให้เปลี่ยนฟิวส์เก่าด้วยฟิวส์ใหม่ที่มีกำลังไฟเท่ากัน

การติดตั้ง/เชื่อมต่อ

รายชื่อชิ้นส่วนสำหรับการติดตั้ง

(A) แผงหน้าปิด (×1)



(B) ทริมเพลท (×1)



(C) เหล็กยึด (×1)

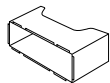

(D) ชุดสายไฟ (×1)



(E) ตัวยึดสำหรับสิ่งเครื่อง (×2)



ขั้นตอนพื้นฐาน

- 1 ถอดคู่มือออกจากตัวจัดจุดระเบิด จากนั้นปลดข้อต่อ ⊖ ของแบตเตอรี่รถออก
- 2 ต่อสายไฟให้ถูกต้อง
ดูในหัวข้อ "การเชื่อมต่อสายไฟ" จากหน้า 36
- 3 ติดตั้งเครื่องในรถของคุณ
ดู "การติดตั้งเครื่อง (การยึดเข้ากับช่องหน้าปิด)"
- 4 เชื่อมต่อขั้ว ⊖ ของแบตเตอรี่รถ
- 5 กดปุ่มแหล่งสัญญาณเพื่อเปิดเครื่อง
- 6 ถอดแผงหน้าปิดออกและตั้งเครื่องใหม่ภายใน 5 วินาที (หน้า 3 หรือ 4)

การติดตั้งเครื่อง (การยึดเข้ากับช่องหน้าปิด)

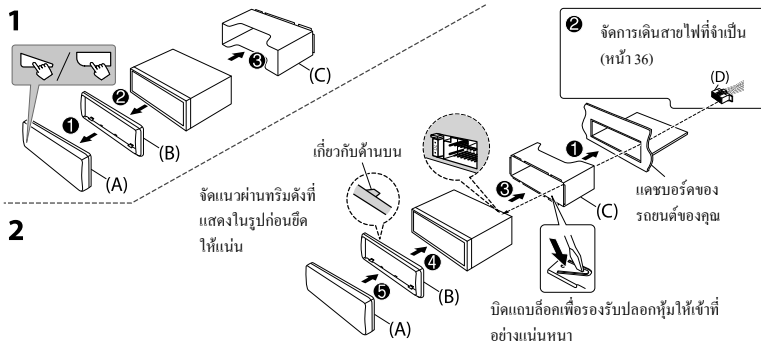

การติดตั้งเครื่อง (โดยไม่มีขั้วปลอกยึด)

- 1 ถอดเหล็กยึดและทริมเพลทจากเครื่อง
- 2 จัดช่องในเครื่อง (ทั้งสองด้าน) ด้วยขั้วยึดของรถและชิ้นสกรูเครื่องให้แน่น (มีจำหน่าย)

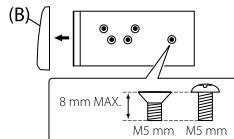

⚠ ใช้สกรูที่ระบุเท่านั้น การใช้สกรูผิดอาจทำให้เครื่องเสียหาย

การนำเครื่องออก

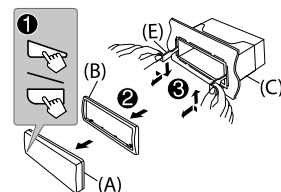

การติดตั้ง/เชื่อมต่อ

การเชื่อมต่อสายไฟ

ข้อมูลสำคัญ

แนะนำให้ติดตั้งเครื่องด้วยชุดสายไฟเฉพาะที่กำหนดซึ่งมีจำหน่ายสำหรับรถยนต์ของคุณและให้ผู้เชี่ยวชาญเป็นผู้ดำเนินการเพื่อความปลอดภัยของคุณ ปรีกษาตัวแทนจำหน่ายระบบเครื่องเสียงในรถยนต์ของคุณ

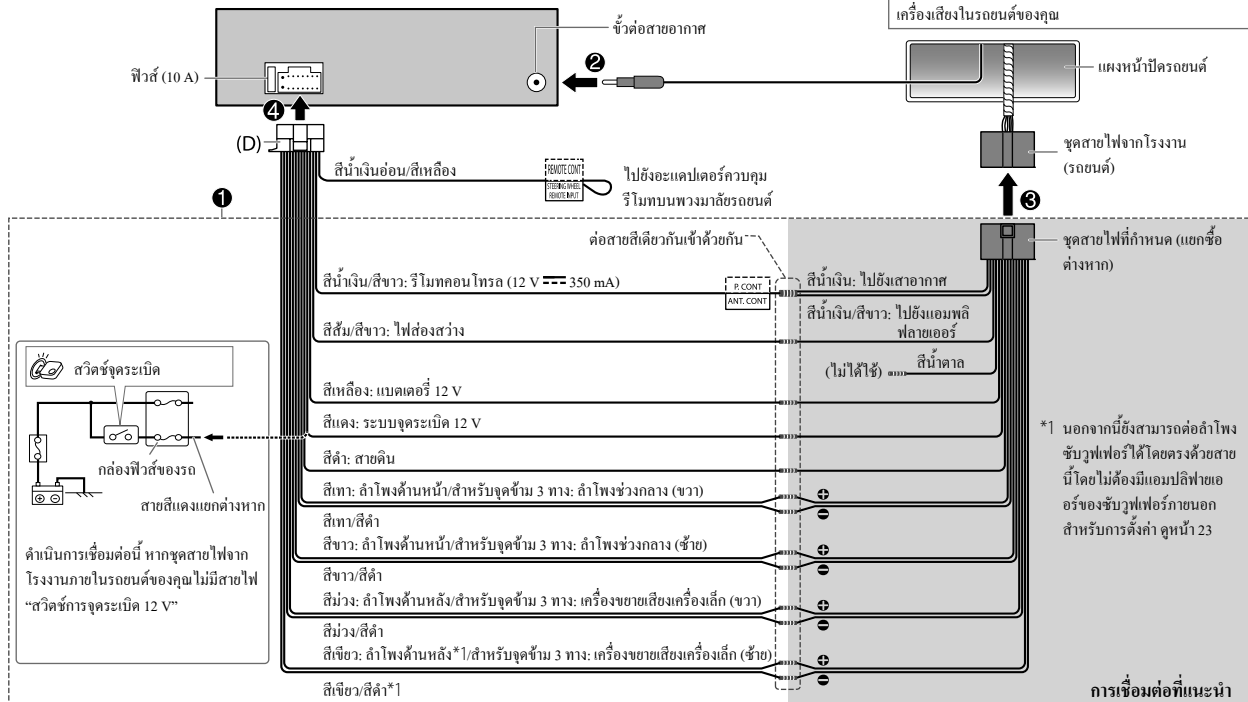

การติดตั้ง/เชื่อมต่อ

กำลังเชื่อมต่อส่วนประกอบต่อพ่วง

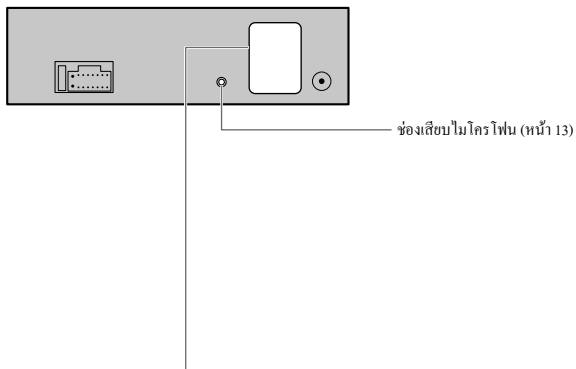

กำลังเชื่อมต่อแอมพลิฟายเออร์ต่อพ่วงผ่านขั้วสัญญาณขาออก

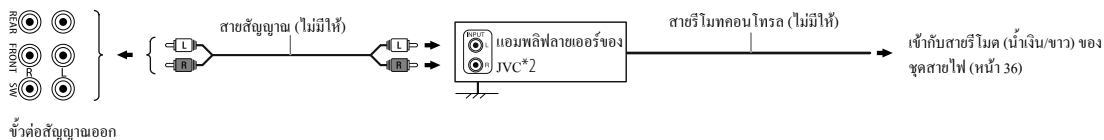

ขั้วต่อสัญญาณออก	ลำโพงสองแอดเวอร์ 2 ทิศทาง	ลำโพงสองแอดเวอร์ 3 ทิศทาง
REAR :	สัญญาณเสียงออกด้านหลัง	สัญญาณออกของเครื่องขยายเสียงเครื่องเล็ก
FRONT :	สัญญาณเสียงออกด้านหน้า	สัญญาณออกช่วงกลาง
SW :	เอาต์พุตซับวูฟเฟอร์	สัญญาณออกของลำโพงเสียงทุ้ม

*2 ต่อสายดินของแอมพลิฟายเออร์เข้ากับโครงรถให้แน่นเพื่อหลีกเลี่ยงเครื่องชำรุด

ข้อมูลจำเพาะ

Tuner	FM	ช่วงความถี่	87.5 MHz — 108.0 MHz (ขั้นละ 50 kHz)	USB	ถอดรหัส MP3	สอดคล้องกับมาตรฐาน MPEG-1/2 Audio Layer-3		
		ความไวใช้งาน (S/N = 26 dB)	8.2 dBf (0.71 μ V/75 Ω)		ถอดรหัส WMA	สอดคล้องกับมาตรฐาน Windows Media Audio		
		ความไวในการเจียบ (DIN S/N = 46 dB)	17.2 dBf (2.0 μ V/75 Ω)		ถอดรหัส AAC	ไฟล์ AAC-LC “.aac”, “.m4a”		
		การตอบสนองคลื่นความถี่ (\pm 3 dB)	30 Hz — 15 kHz		ถอดรหัส WAV	PCM เชิงเส้น		
		อัตราส่วนของสัญญาณต่อเสียงรบกวน (MONO)	64 dB		ถอดรหัส FLAC	ไฟล์ FLAC, สูงสุด 24 บิต/96 kHz		
	การแยกเสียงสเตอริโอ (1 kHz)	40 dB	ช่องเสริม	การตอบสนองคลื่นความถี่ (\pm 3 dB)	20 Hz — 20 kHz			
	AM	ช่วงความถี่		แบนด์ 1 (AM):	531 kHz — 1 602 kHz (ขั้นละ 9 kHz)	แรงดันไฟฟ้าอินพุตสูงสุด	1 000 mV	
				แบนด์ 2 (SW1):	2 940 kHz — 7 735 kHz (ขั้นละ 5 kHz)	อิมพีแดนซ์ของอินพุต	30 k Ω	
				แบนด์ 3 (SW2):	9 500 kHz — 10 135 kHz/	Bluetooth	รุ่น	Bluetooth 3.0
				11 580 kHz — 18 135 kHz (ขั้นละ 5 kHz)	ช่วงความถี่		2.402 GHz — 2.480 GHz	
ความไวใช้งาน (S/N = 20 dB)	AM: 29 dB μ (28.2 μ V) SW: 30 dB μ (32 μ V)	กำลังขับ RF (E.I.R.P.)	+4 dBm (สูงสุด), Power Class 2					
USB	มาตรฐาน USB	USB 1.1, USB 2.0 (ความเร็วสูง)	ช่วงสัญญาณการสื่อสารสูงสุด	เส้นทางสื่อสารของคลื่นวิทยุประมาณ 10 เมตร (32.8 ฟุต)				
	อุปกรณ์ที่ใช้ด้วยกันได้	ประเภทการจัดเก็บข้อมูลความจุสูง (Mass storage class)	การจับคู่	SSP (Secure Simple Pairing)				
	ระบบไฟล์	FAT12/16/32	โปรไฟล์	HFP1.6 (Hands-Free Profile) A2DP (Advanced Audio Distribution Profile) AVRCP1.5 (Audio/Video Remote Control Profile) PBAP (Phonebook Access Profile) SPP (Serial Port Profile)				
	กระแสไฟสูงสุดของแหล่งจ่ายไฟ	DC 5 V  1.5 A	Bluetooth	การจับคู่	SSP (Secure Simple Pairing)			
	ตัวแปลงสัญญาณแบบฟิสิกส์ดิจิทัล (D/A)	24 บิต						
	การตอบสนองคลื่นความถี่ (\pm 1 dB)	20 Hz — 20 kHz						
อัตราส่วนของสัญญาณต่อเสียงรบกวน (1 kHz)	99 dB							
ช่วงไดนามิก	93 dB	Bluetooth	การจับคู่	SSP (Secure Simple Pairing)				
การแยกช่อง	88 dB							

ข้อมูลจำเพาะ

เสียง	กำลังเอาต์พุตสูงสุด	50 W × 4 หรือ 50 W × 2 + 50 W × 1 (อิมพีแดนซ์ = 4 Ω)
	กำลังเต็มแบนด์วิดท์ (ที่น้อยกว่า 1% THD)	22 W × 4
	อิมพีแดนซ์ของลำโพง	4 Ω — 8 Ω
	ระดับของพรีเอมพ์/โพล	โพล 4 000 mV/10 kΩ
	อิมพีแดนซ์ของพรีเอมพ์	≤ 600 Ω
ทั่วไป	แรงดันใช้งาน	แบตเตอรี่รถยนต์ 12 V DC
	ขนาดติดตั้ง (กว้าง × สูง × ลึก)	182 มม. × 53 มม. × 100 มม.
	น้ำหนักสุทธิ (รวมทั้งกรอบและปอลอกฮีด)	0.6 กก

เปลี่ยนแปลงได้โดยไม่ต้องแจ้งให้ทราบล่วงหน้า

libFLAC

Copyright (C) 2000-2009 Josh Coalson

Copyright (C) 2011-2013 Xiph.Org Foundation

Redistribution and use in source and binary forms, with or without modification, are permitted provided that the following conditions are met:

- Redistributions of source code must retain the above copyright notice, this list of conditions and the following disclaimer.
- Redistributions in binary form must reproduce the above copyright notice, this list of conditions and the following disclaimer in the documentation and/or other materials provided with the distribution.
- Neither the name of the Xiph.org Foundation nor the names of its contributors may be used to endorse or promote products derived from this software without specific prior written permission.

THIS SOFTWARE IS PROVIDED BY THE COPYRIGHT HOLDERS AND CONTRIBUTORS "AS IS" AND ANY EXPRESS OR IMPLIED WARRANTIES, INCLUDING, BUT NOT LIMITED TO, THE IMPLIED WARRANTIES OF MERCHANTABILITY AND FITNESS FOR A PARTICULAR PURPOSE ARE DISCLAIMED. IN NO EVENT SHALL THE FOUNDATION OR CONTRIBUTORS BE LIABLE FOR ANY DIRECT, INDIRECT, INCIDENTAL, SPECIAL, EXEMPLARY, OR CONSEQUENTIAL DAMAGES (INCLUDING, BUT NOT LIMITED TO, PROCUREMENT OF SUBSTITUTE GOODS OR SERVICES; LOSS OF USE, DATA, OR PROFITS; OR BUSINESS INTERRUPTION) HOWEVER CAUSED AND ON ANY THEORY OF LIABILITY, WHETHER IN CONTRACT, STRICT LIABILITY, OR TORT (INCLUDING NEGLIGENCE OR OTHERWISE) ARISING IN ANY WAY OUT OF THE USE OF THIS SOFTWARE, EVEN IF ADVISED OF THE POSSIBILITY OF SUCH DAMAGE.

- Microsoft and Windows Media are either registered trademarks or trademarks of Microsoft Corporation in the United States and/or other countries.
- Use of the Made for Apple badge means that an accessory has been designed to connect specifically to the Apple product(s) identified in the badge, and has been certified by the developer to meet Apple performance standards. Apple is not responsible for the operation of this device or its compliance with safety and regulatory standards. Please note that the use of this accessory with an Apple product may affect wireless performance.
- Apple, iPhone, iPod, iPod nano, iPod touch, and Lightning are trademarks of Apple Inc., registered in the U.S. and other countries.
- SPOTIFY and the Spotify logo are among the registered trademarks of Spotify AB.
- Android is a trademark of Google LLC.
- The Bluetooth® word mark and logos are registered trademarks owned by the Bluetooth SIG, Inc. and any use of such marks by JVC KENWOOD Corporation is under license. Other trademarks and trade names are those of their respective owners.

SOFTWARE LICENSE AGREEMENT

The software embedded in the Product (hereinafter the "Licensed Software") provided by Licensor is copyrighted to or sublicensable by the Licensor, and this Agreement provides for the terms and conditions which Users shall follow in order to use the Licensed Software.

The User shall use the Licensed Software by agreeing with the terms of this Software License Agreement. This Agreement shall be deemed completed at the time the User (hereinafter the "User") initially used the Product in which the "Licensed Software" is embedded.

The Licensed Software may include the software which has been licensed to the Licensor directly or indirectly from any third party. In such case, some third parties require the Users to follow their conditions for use separately from this Software License Agreement. Such software shall not be subject to this Agreement, and the Users are urged to read the "Important Notice concerning the Software" to be provided separately below.

Article 1 General Provision

The Licensor shall grant to the User a non-exclusive and non-transferable (other than the exceptional case referred to in Article 3, Paragraph 1) licensed to use the Licensed Software within the country of the User. (the country where the User bought the Product (hereinafter the "Country"))

Article 2 License

1. The license granted under this Agreement shall be the right to use the Licensed Software in the Product.
2. The User shall not duplicate, copy, modify, add, translate or otherwise alter, or lease the Licensed Software and any related documents, whether in whole or in part.
3. The use of the Licensed Software shall be limited to personal purpose, and the Licensed Software shall not be distributed, licensed or sub-licensed whether it is for commercial purpose or not.
4. The User shall use the Licensed Software according to the directions described in the operation manual or help file, and is prohibited to use or duplicate any data in a manner violating the Copyright Law or any other laws and regulations by applying whole or a part of the Licensed Software.

Article 3 Conditions for Grant of License

1. When the User transfers the Product, it may also transfer the license to use the Licensed Software embedded in the Product (including any related materials, updates and upgrades) on condition that no original, copies or related materials continue in the possession of the User, and that the User shall cause the transferee to comply with this Software License Agreement.
2. The User shall not carry out reverse engineering, disassembling, decompiling or any other code analysis works in connection with the Licensed Software.

Article 4 Right pertaining to the Licensed Software

Any and all copyrights and other rights pertaining to the Licensed Software and related documents shall belong to the Licensor or the original holder of the right who granted to the Licensor the license or sublicense for the Licensed Software (hereinafter the "Original Rightholder"), and the User shall not be entitled to any right other than the license granted hereunder, in respect of the Licensed Software and any related documents.

Article 5 Indemnification of Licensor

1. Neither the Licensor nor the Original Rightholder shall be liable for any damage incurred by the User or any third party due to the exercise of the license granted to the User under this Agreement, unless otherwise restricted by law.
2. The Licensor will offer no guarantee for the merchantability, convertibility and consistency with certain objective of the Licensed Software.

Article 6 Liability to Third Party

If any dispute has arisen with any third party due to an infringement upon a copyright, patent or any other intellectual property right that was caused by the User's use of the Licensed Software, the User shall settle such dispute at its own cost and hold the Licensor and the Original Rightholder harmless from any inconvenience it may cause.

Article 7 Confidentiality

The User shall keep the confidentiality of such portion of the Licensed Software, related documents thereof or any other information to be granted under this Agreement, as well as the conditions of this Agreement as has not yet entered the public domain, and shall not disclose or divulge the same to any third party without approval of the Licensor.

Article 8 Termination

In case the User falls under any of the events described in the following items, the Licensor may immediately terminate this Agreement or claim that the User compensates for the damage incurred by the Licensor due to such event:

- (1) when the User violated any provision of this Agreement; or
- (2) when a petition has been filed against the User for an attachment, provisional attachment, provisional disposition or any other compulsory execution.

Article 9 Destruction of the Licensed Software

If this Agreement is terminated pursuant to the provision of Article 8, the User shall destroy the Licensed Software, any related documents and copies thereof within two (2) weeks from such date of termination.

Article 10 Protection of Copyright

1. The copyright and all the other intellectual property rights relating to the Licensed Software shall belong to the Licensor and the Original Rightholder, and in no event shall they be under the ownership of the User.
2. The User shall, whenever it uses the Licensed Software, comply with any laws relating to the copyright and other intellectual property rights.

Article 11 Export Restriction

1. It is prohibited to export the Licensed Software and any related documents outside the country of the User (including transmission thereof outside the country of the User via Internet of other communication tools).
2. The User shall understand that the Licensed Software shall be subject to the export restrictions adopted by the country of User and any other countries.
3. The User shall agree that the software will be subject to any and all applicable international and domestic laws (including the export control regulation of the country of User and any other countries, and any restrictions concerning the end-users, the use by end-users and importing countries to be provided by the country of User and any other countries, and any other governmental authorities).

Article 12 Miscellaneous

1. In the event any part of this Agreement is invalidated by operation of law, the residual provisions shall continue in force.
2. Matters not stipulated in this Agreement or any ambiguity or question raised in the construction of this Agreement shall be provided or settled upon good-faith consultation between the Licensor and the User.
3. The Licensor and the User hereby agree that this Agreement is governed by the laws of Japan, and any dispute arising from, and relating to the rights and obligations under, this Agreement shall be submitted to the exclusive jurisdiction of the Tokyo District Court for its first instance.

Important Notice concerning the Software

-jansson

Copyright (c) 2009-2012 Petri Lehtinen <petri@digip.org>

Permission is hereby granted, free of charge, to any person obtaining a copy of this software and associated documentation files (the "Software"), to deal in the Software without restriction, including without limitation the rights to use, copy, modify, merge, publish, distribute, sublicense, and/or sell copies of the Software, and to permit persons to whom the Software is furnished to do so, subject to the following conditions:

The above copyright notice and this permission notice shall be included in all copies or substantial portions of the Software.

THE SOFTWARE IS PROVIDED "AS IS", WITHOUT WARRANTY OF ANY KIND, EXPRESS OR IMPLIED, INCLUDING BUT NOT LIMITED TO THE WARRANTIES OF MERCHANTABILITY, FITNESS FOR A PARTICULAR PURPOSE AND NONINFRINGEMENT. IN NO EVENT SHALL THE AUTHORS OR COPYRIGHT HOLDERS BE LIABLE FOR ANY CLAIM, DAMAGES OR OTHER LIABILITY, WHETHER IN AN ACTION OF CONTRACT, TORT OR OTHERWISE, ARISING FROM, OUT OF OR IN CONNECTION WITH THE SOFTWARE OR THE USE OR OTHER DEALINGS IN THE SOFTWARE.

-cJSON

Copyright (c) 2009 Dave Gamble

Permission is hereby granted, free of charge, to any person obtaining a copy of this software and associated documentation files (the "Software"), to deal in the Software without restriction, including without limitation the rights to use, copy, modify, merge, publish, distribute, sublicense, and/or sell copies of the Software, and to permit persons to whom the Software is furnished to do so, subject to the following conditions:

The above copyright notice and this permission notice shall be included in all copies or substantial portions of the Software.

THE SOFTWARE IS PROVIDED "AS IS", WITHOUT WARRANTY OF ANY KIND, EXPRESS OR IMPLIED, INCLUDING BUT NOT LIMITED TO THE WARRANTIES OF MERCHANTABILITY, FITNESS FOR A PARTICULAR PURPOSE AND NONINFRINGEMENT. IN NO EVENT SHALL THE AUTHORS OR COPYRIGHT HOLDERS BE LIABLE FOR ANY CLAIM, DAMAGES OR OTHER LIABILITY, WHETHER IN AN ACTION OF CONTRACT, TORT OR OTHERWISE, ARISING FROM, OUT OF OR IN CONNECTION WITH THE SOFTWARE OR THE USE OR OTHER DEALINGS IN THE SOFTWARE.

-CMP

The MIT License (MIT)

Copyright (c) 2014 Charles Gunyon

Permission is hereby granted, free of charge, to any person obtaining a copy of this software and associated documentation files (the "Software"), to deal in the Software without restriction, including without limitation the rights to use, copy, modify, merge, publish, distribute, sublicense, and/or sell copies of the Software, and to permit persons to whom the Software is furnished to do so, subject to the following conditions:

The above copyright notice and this permission notice shall be included in all copies or substantial portions of the Software.

THE SOFTWARE IS PROVIDED "AS IS", WITHOUT WARRANTY OF ANY KIND, EXPRESS OR IMPLIED, INCLUDING BUT NOT LIMITED TO THE WARRANTIES OF MERCHANTABILITY, FITNESS FOR A PARTICULAR PURPOSE AND NONINFRINGEMENT. IN NO EVENT SHALL THE AUTHORS OR COPYRIGHT HOLDERS BE LIABLE FOR ANY CLAIM, DAMAGES OR OTHER LIABILITY, WHETHER IN AN ACTION OF CONTRACT, TORT OR OTHERWISE, ARISING FROM, OUT OF OR IN CONNECTION WITH THE SOFTWARE OR THE USE OR OTHER DEALINGS IN THE SOFTWARE.

libFLAC

Copyright (C) 2000-2009 Josh Coelson

Copyright (C) 2011-2013 Xiph.Org Foundation

Redistribution and use in source and binary forms, with or without modification, are permitted provided that the following conditions are met:

- Redistributions of source code must retain the above copyright notice, this list of conditions and the following disclaimer.
- Redistributions in binary form must reproduce the above copyright notice, this list of conditions and the following disclaimer in the documentation and/or other materials provided with the distribution.
- Neither the name of the Xiph.org Foundation nor the names of its contributors may be used to endorse or promote products derived from this software without specific prior written permission.

THIS SOFTWARE IS PROVIDED BY THE COPYRIGHT HOLDERS AND CONTRIBUTORS "AS IS" AND ANY EXPRESS OR IMPLIED WARRANTIES, INCLUDING, BUT NOT LIMITED TO, THE IMPLIED WARRANTIES OF MERCHANTABILITY AND FITNESS FOR A PARTICULAR PURPOSE ARE DISCLAIMED. IN NO EVENT SHALL THE FOUNDATION OR CONTRIBUTORS BE LIABLE FOR ANY DIRECT, INDIRECT, INCIDENTAL, SPECIAL, EXEMPLARY, OR CONSEQUENTIAL DAMAGES (INCLUDING, BUT NOT LIMITED TO, PROCUREMENT OF SUBSTITUTE GOODS OR SERVICES; LOSS OF USE, DATA, OR PROFITS; OR BUSINESS INTERRUPTION) HOWEVER CAUSED AND ON ANY THEORY OF LIABILITY, WHETHER IN CONTRACT, STRICT LIABILITY, OR TORT (INCLUDING NEGLIGENCE OR OTHERWISE) ARISING IN ANY WAY OUT OF THE USE OF THIS SOFTWARE, EVEN IF ADVISED OF THE POSSIBILITY OF SUCH DAMAGE.

- Microsoft and Windows Media are either registered trademarks or trademarks of Microsoft Corporation in the United States and/or other countries.
- Use of the Made for Apple badge means that an accessory has been designed to connect specifically to the Apple product(s) identified in the badge, and has been certified by the developer to meet Apple performance standards. Apple is not responsible for the operation of this device or its compliance with safety and regulatory standards. Please note that the use of this accessory with an Apple product may affect wireless performance.
- Apple, iPhone, iPod, iPod nano, iPod touch, and Lightning are trademarks of Apple Inc., registered in the U.S. and other countries.
- SPOTIFY and the Spotify logo are among the registered trademarks of Spotify AB.
- Android is a trademark of Google LLC.
- The Bluetooth® word mark and logos are registered trademarks owned by the Bluetooth SIG, Inc. and any use of such marks by JVC KENWOOD Corporation is under license. Other trademarks and trade names are those of their respective owners.

حد اکثر قدرت خروجی	50 وات × 4 یا 50 وات × 2 + 50 وات × 1 (ساب ووفر = 4 اهم)	تعمیر
قدرت پهنای باند کامل (با کمتر از 1 THD %)	22 وات × 4	
امپدانس بلندگو	4 اهم — 8 اهم	
سطح خروجی اولیه/ بار	بار 4 000 میلی ولت/ 10 کیلو اهم	معمول
امپدانس خروجی اولیه	≥ 600 اهم	
ولتاژ کارکرد	باتری خودرو 12 ولتی با برق مستقیم	
اندازه نصب (پهنای × ارتفاع × عمق)	182 میلی متر × 53 میلی متر × 100 میلی متر	معمول
وزن خالص (با احتساب قاب و غلاف نصب)	0.6 کیلو گرم	

ممکن است بدون اعلام قبلی تغییر کند.

رمزگشایی MP3	سازگار با MPEG-1/2 Audio Layer-3	
رمزگشایی WMA	سازگار با Windows Media Audio	
رمزگشایی AAC	فایل‌های AAC-LC "aac" "m4a"	
رمزگشایی WAV	PCM خطی	
رمزگشایی FLAC	فایل FLAC، تا 96 کیلوهرتز / 24 بیت	
مکانی	پاسخ فرکانس (± 3 دسی‌بل)	20 هرتز — 20 کیلو هرتز
	حداکثر ولتاژ ورودی	1 000 میلی ولت
	امپدانس ورودی	30 کیلو اهم
Bluetooth	نسخه	Bluetooth 3.0
	حوزه فرکانس	2.402 گیگاهرتز — 2.480 گیگاهرتز
	قدرت خروجی RF (E.I.R.P.)	Power Class 2، (MAX) +4 dBm
	حداکثر محدوده ارتباطی	خط دید تقریباً 10 متر (32.8 فوت)
پروفایل	جفت‌سازی	SSP (جفت‌سازی ساده و مطمئن)
	HFP 1.6 (پروفایل هندز فری)	A2DP (پروفایل توزیع صوتی پیشرفته)
		AVRCP 1.5 (پروفایل کنترل از راه دور صدا/تصویر)
	PBAP (پروفایل دسترسی به دفترچه تلفن)	
	SPP (پروفایل پورت سریال)	

FM	حوزه فرکانس	87.5 مگا هرتز — 108.0 مگا هرتز (گام 50 کیلوهرتزی)
	حساسیت قابل استفاده ($S/N = 26$ دسی‌بل)	8.2 dBf ($0.71 \mu V$ / 75 اهم)
	حساسیت سکوت ($DIN S/N = 46$ دسی‌بل)	17.2 dBf ($2.0 \mu V$ / 75 اهم)
	پاسخ فرکانس (± 3 دسی‌بل)	30 هرتز — 15 کیلو هرتز
AM	نسبت سیگنال به پارازیت (مونو)	64 دسی‌بل
	جداسازی استریو (1 کیلوهرتز)	40 دسی‌بل
	حوزه فرکانس	باند 1 (AM): 531 کیلو هرتز — 1 602 کیلو هرتز (گام 9 کیلوهرتزی)
		باند 2 (SW1): 2 940 کیلو هرتز — 7 735 کیلو هرتز (گام 5 کیلوهرتزی)
		باند 3 (SW2): 9 500 کیلو هرتز — 10 135 کیلو هرتز / 11 580 کیلو هرتز — 18 135 کیلو هرتز (گام 5 کیلوهرتزی)
	حساسیت قابل استفاده ($S/N = 20$ دسی‌بل)	AM: $29 \mu V$ (28.2) SW: $30 \mu V$ (32)
USB	استاندارد USB	USB 1.1، USB 2.0 (سرعت بالا)
	دستگاه‌های سازگار	کلاس ذخیره انبوه
	سیستم فایل	FAT12/16/32
	حداکثر جریان برق	5 ولت DC ≈ 1.5 آمپر
مبدل (D/A) دیجیتال	مبدل (D/A) دیجیتال	24 بیت
	پاسخ فرکانس (± 1 دسی‌بل)	20 هرتز — 20 کیلو هرتز
	نسبت سیگنال به پارازیت (1 کیلوهرتز)	99 دسی‌بل
	دامنه دینامیک	93 دسی‌بل
جداسازی کانال	88 دسی‌بل	

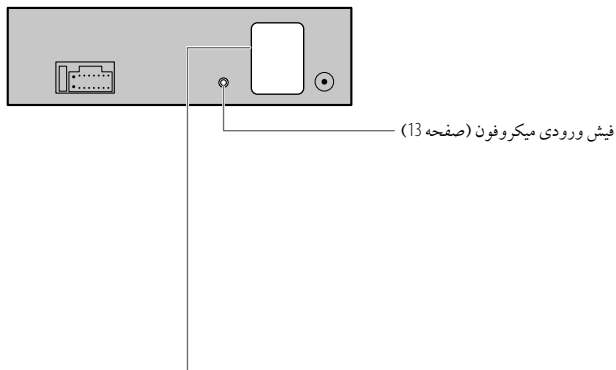

وصل کردن آمپلی فایرهای خارجی به پایانه‌های خروجی

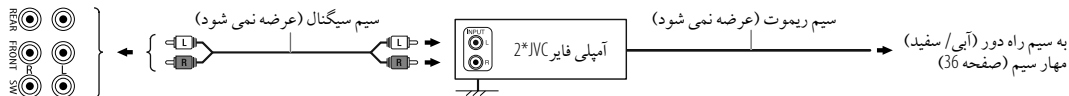

ترمینال‌های خروجی

ترمینال‌های خروجی	تنظیم هم‌گذری 2 طرفه	تنظیم هم‌گذری 3 طرفه
REAR	: خروجی عقب	خروجی توئیتر
FRONT	: خروجی جلو	خروجی دامنه متوسط
SW	: خروجی ساب‌ووفر	خروجی ووفر

2* سیم زمین (ارت) آمپلی فایر را محکم به شاسی خودرو متصل کنید تا از آسیب رسیدن به دستگاه جلوگیری به عمل آید.

مهم
ما پیشنهاد می‌کنیم دستگاه را با یک دسته سیم سفارشی مخصوص خودروی خود که در بازار موجود است نصب کنید و برای ایمنی خود، این کار را به افراد حرفه‌ای واگذار نمایید. با فروشنده ضبط صوت خودرو مشورت کنید.

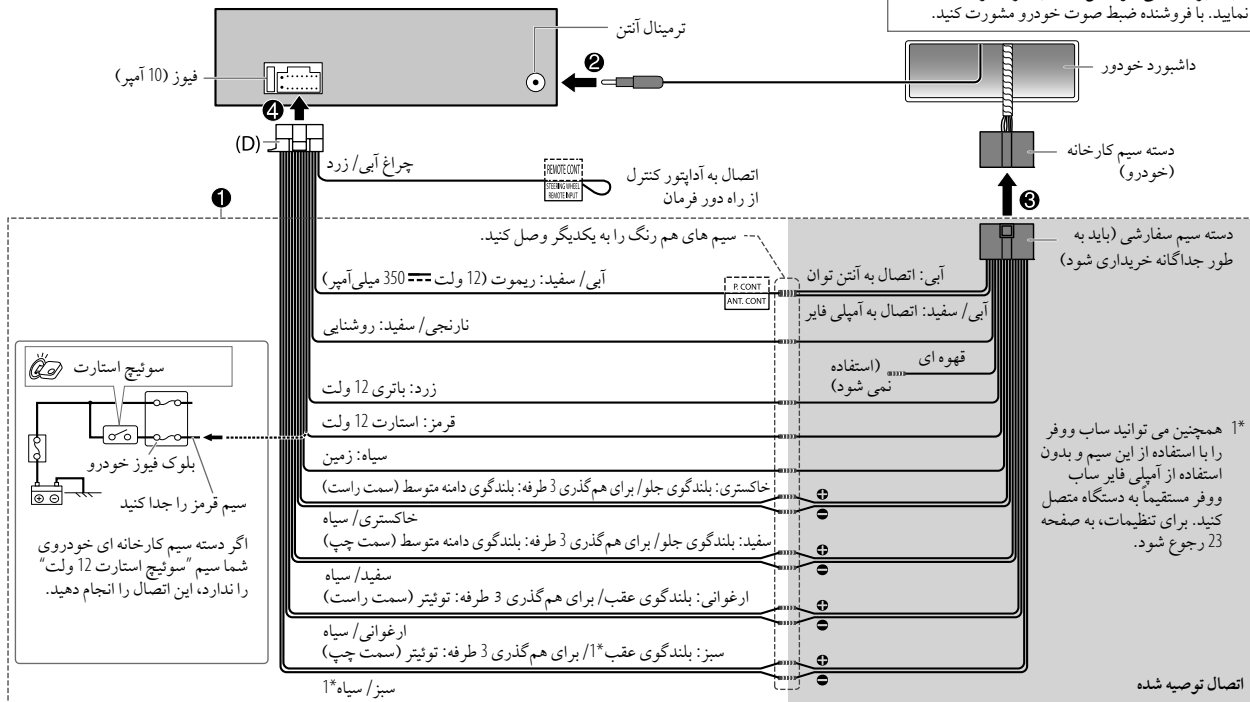

فهرست قطعات برای نصب

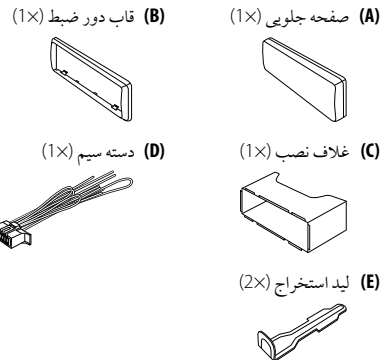

نصب دستگاه (نصب کردن در داشبورد)

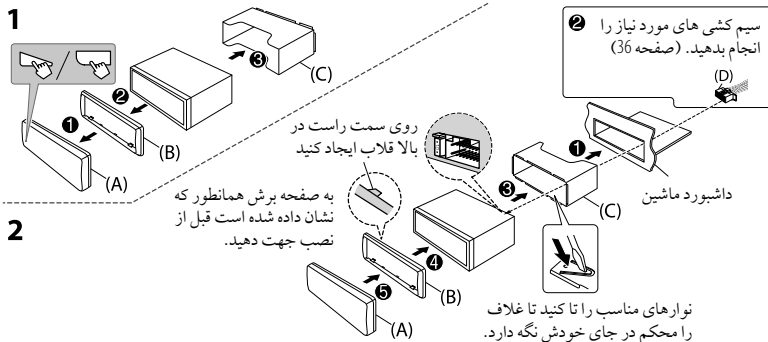

دستور کارهای اصلی

- 1 کلید را از سوئیچ استارت جدا کرده، سپس ترمینال \ominus باتری خودرو را قطع کنید.
- 2 سیم ها را به درستی وصل کنید. به بخش "اتصال سیم کشی" در صفحه 36 مراجعه نمایید.
- 3 دستگاه را در خودروی خود نصب کنید.
- 4 به قسمت "نصب دستگاه (نصب کردن در داشبورد)" رجوع کنید. ترمینال \ominus باتری خودرو را وصل کنید.
- 5 جهت روشن کردن دستگاه، دکمه منبع را فشار دهید.
- 6 صفحه جلویی را جدا کنید و دستگاه را در عرض 5 ثانیه بازنشانی کنید. (صفحه 3 یا 4)

برداشتن دستگاه

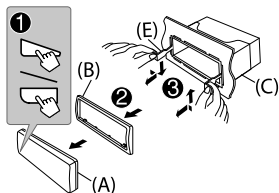

نصب دستگاه (بدون غلاف نصب)

- 1 محل نصب را جدا کرده و صفحه برش را از دستگاه جدا کنید.
- 2 سوراخ های موجود در دستگاه (در هر دو سمت) را با قلاب اتصال ماشین تراز کرده و دستگاه را با کمک پیچ ها (برای خرید موجود است) محکم کنید.

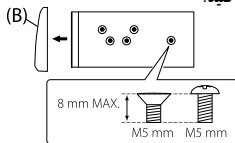

▲ فقط از پیچ های مشخص شده استفاده کنید. استفاده از پیچ های اشتباه ممکن است به دستگاه آسیب وارد کند.

⚠️ **اخطار**

- این دستگاه فقط می تواند با منبع تغذیه 12 ولت DC منفی زمین استفاده شود.
- قبل از سیم کشی یا نصب، ترمینال منفی باتری را جدا کنید.
- برای جلوگیری از یک اتصال کوتاه، سیم باتری (زرد) و سیم استارت (قرمز) را به شاسی خودرو یا سیم اتصال به زمین (سیاه) وصل نکنید.
- برای جلوگیری از وقوع اتصال کوتاه:
 - سیم های متصل نشده را با نوار وینیل عایق کنید.
 - بعد از نصب، مطمئن شوید که این دستگاه را به شاسی خودرو وصل کرده اید.
 - سیم ها را با بست کابل ببندید و جهت محافظت از سیم ها نوار وینیل را دور سیم های که با بخش های فلزی در تماس است بپیچید.

⚠️ **احتیاط**

- به منظور رعایت ایمنی، کار سیم کشی و نصب را به افراد حرفه ای بسپارید. با فروشنده ضبط صوت خودرو تماس بگیرید.
- این دستگاه را در کنسول خودروی خود نصب کنید. در حین استفاده یا اندکی بعد از استفاده از دستگاه، به قسمت های فلزی دستگاه دست نزنید. قسمت های فلزی مانند گرماتور و قاب دستگاه داغ می شوند.
- از اتصال سیم های \oplus بلندگو به شاسی ماشین یا سیم زمین (سیاه) خودداری کنید یا اینکه آنها را به صورت موازی یکدیگر متصل کنید.
- بلندگو هایی با حداکثر توان بیشتر از 50 وات را وصل کنید. اگر حداکثر توان بلندگو کمتر از 50 وات است، برای جلوگیری از آسیب دیدن بلندگوها، تنظیمات [AMP GAIN] را تغییر دهید. (صفحه 22)
- دستگاه را در زاویه ای کمتر از 30 درجه نصب کنید.
- اگر دسته سیم خودروی شما ترمینال استارت ندارد، سیم استارت (قرمز) را به ترمینال موجود در جعبه فیوز خودرو که منبع تغذیه 12 ولت DC فراهم می کند و با استفاده از کلید استارت روشن و خاموش می شود، وصل کنید.
- کلبه کابل ها را از قطعات فلزی گرمایز دور کنید.
- بعد از نصب دستگاه، بررسی کنید که چراغهای ترمز، چراغهای راهنما، برف پاک کنها و سایر موارد موجود در خودرو به طرز صحیح کار کنند.
- اگر فیوز بسوزد، ابتدا باید مطمئن شوید که سیم ها با شاسی در تماس نیستند، سپس فیوز قدیمی را با یک فیوز جدید با مشخصات مشابه، تعویض کنید.

عوارض	نحوه تعمیر
"PLEASE WAIT"	دستگاه در حال آماده شدن برای استفاده از عملکرد Bluetooth است. اگر پیام ظاهر نشود، باید دستگاه را خاموش و روشن کرده، سپس دستگاه بلوتوث را مجدداً وصل کنید.
"NOT SUPPORT"	تلفن وصل شده از قابلیت تشخیص صدا یا انتقال دفترچه تلفن پشتیبانی نمی کند.
"NO PAIR"/"NO ENTRY"	هیچ دستگاه ثبت شده ای از طریق Bluetooth متصل یا پیدا نشده است.
"ERROR"	این عمل را مجدداً امتحان کنید. اگر بار دیگر عبارت "ERROR" ظاهر شود، باید بررسی کنید که دستگاه قابلیت مورد نظر شما را پشتیبانی می کند یا خیر.
"NO DATA"/"NO INFO"	دستگاه Bluetooth قادر به دریافت اطلاعات مخاطب نیست.
"H/W ERROR"	دستگاه را ریست کرده و مجدداً امتحان کنید. اگر عبارت "H/W ERROR" دوباره ظاهر شود، باید با نزدیکترین مرکز خدمات رسانی به محل خود تماس بگیرید.
"SWITCHING NG"	تلفن های وصل شده ممکن است از قابلیت تعویض تلفن پشتیبانی نکنند.
اتصال Bluetooth بین دستگاه و دستگاه بی ثبات است.	دستگاه Bluetooth ثبت شده بلااستفاده را از دستگاه حذف کنید. (صفحه 17)

Bluetooth®

اگر هنوز با مشکلاتی رو به رو هستید، دستگاه را مجدداً تنظیم کنید. (صفحه 3 یا 4)

عوارض	عوارض
<p>نحوه تعمیر</p> <ul style="list-style-type: none"> • دستگاه Bluetooth شناخته نشد. • دوباره از دستگاه Bluetooth جستجو کنید. • دستگاه را ری ست کنید. (صفحه 3 یا 4) • مطمئن شوید که یک کد PIN یکسان را در ضبط و دستگاه Bluetooth وارد کرده اید. • اطلاعات جفت کردن را از ضبط و دستگاه Bluetooth حذف کنید، سپس مجدداً عمل جفت کردن را انجام دهید. (صفحه 13) • در حین مکالمه تلفنی، اکو یا نویز شنیده می شود. • حالت [ECHO CANCEL] را بررسی کنید. (صفحه 15) 	<p>نحوه تعمیر</p> <ul style="list-style-type: none"> • صدایی در حین پخش به گوش نمی رسد. • خروجی فقط از دستگاه Android خارج می شود. • دستگاه Android را دوباره قطع و دوباره وصل کنید. • یک برنامه پخش چند رسانه ای را روی دستگاه Android اجرا کرده و فایل را مجدداً پخش کنید. • برنامه پخش چند رسانه ای فعلی را مجدداً اجرا کنید، یا از برنامه چند رسانه ای دیگری استفاده نمایید. • دستگاه Android را راه اندازی مجدد کنید. • اگر مشکل حل نشد، دستگاه Android که متصل کرده اید قادر به ارسال سیگنال های صوتی به دستگاه نیست. (صفحه 29) • اگر اتصال USB کار نکرد، دستگاه Android را از طریق Bluetooth یا از طریق فیش ورودی کمکی وصل کنید.
<p>Bluetooth®</p> <ul style="list-style-type: none"> • کیفیت صدای تلفن پایین است. • فاصله بین دستگاه و Bluetooth را کاهش بدهید. • خودرو را به مکانی ببرید که در آنجا می توانید سیگنال ها را بهتر دریافت کنید. 	<p>ANDROID</p> <ul style="list-style-type: none"> • اگر اتصال USB کار نکرد، دستگاه Android را از طریق Bluetooth یا از طریق فیش ورودی کمکی وصل کنید. • دستگاه Android را دوباره قطع و دوباره وصل کنید. • اگر اتصال USB کار نکرد، دستگاه Android را از طریق Bluetooth یا از طریق فیش ورودی کمکی وصل کنید.
<ul style="list-style-type: none"> • استفاده از روش تماس صوتی موفقیت آمیز نمی باشد. • از روش تماس صوتی در یک محیط آرام تر استفاده کنید. • هنگام بازگو کردن نام مورد نظر، فاصله از میکروفون را کاهش بدهید. • مطمئن شوید که از همان صدای ثبت شده استفاده می شود. 	<p>چشمک می زند.</p> <p>"NO DEVICE" یا "READING"</p> <p>پخش صدا قطع و وصل می شود یا صدا پرش دارد.</p>
<ul style="list-style-type: none"> • در طی پخش صدا از پخش کننده صوتی Bluetooth دار، صدا قطع می شود یا پرش دارد. • فاصله بین دستگاه و پخش کننده صوتی Bluetooth دار را کاهش بدهید. • دستگاه را خاموش و روشن کرده، و آن را مجدداً وصل کنید. • ممکن است سایر دستگاه های Bluetooth سعی کنند به این دستگاه وصل شوند. 	<p>"CANNOT PLAY"</p> <p>بررسی کنید که دستگاه Android حاوی فایل های صوتی قابل پخش باشد. <p>دستگاه Android را دوباره قطع و دوباره وصل کنید. <p>دستگاه Android را راه اندازی مجدد کنید. </p></p></p>
<ul style="list-style-type: none"> • پخش کننده صوتی Bluetooth دار وصل شده را نمی توان کنترل کرد. • بررسی کنید که آیا پخش کننده صوتی Bluetooth وصل شده پروفایل کنترل از راه دور صوتی / تصویری (AVRCP) را پشتیبانی می کند یا خیر. (به دستورالعمل پخش کننده صوتی خود رجوع کنید.) • پخش کننده صوتی Bluetooth را جدا کرده و مجدداً وصل کنید. 	<p>"DISCONNECTED"</p> <p>دستگاه USB از ضبط و پخش جدا شده است. لطفاً مطمئن شوید که دستگاه به درستی از طریق USB متصل شده است. <p>"CONNECTING"</p> <p>اتصال از طریق پایانه ورودی USB، دستگاه در حال اتصال به ضبط و پخش است. لطفاً صبر کنید. <p>اتصال از طریق Bluetooth: اتصال Bluetooth قطع شده است. لطفاً اتصال Bluetooth را بررسی کنید و مطمئن شوید که هر دو دستگاه یا یکدیگر جفت شده و به هم متصل هستند. </p></p></p>
	<p>Spotify</p> <p>"CHECK APP"</p> <p>برنامه Spotify به درستی متصل نشده است یا این که کاربر وارد نشده است. برنامه Spotify را ببندید و دوباره اجرا کنید، سپس وارد حساب Spotify خود شوید.</p>

عوارض	نحوه تعمیر	عوارض	نحوه تعمیر	
	<ul style="list-style-type: none"> • بررسی کنید که دستگاه USB متصل با این دستگاه سازگار باشد و مطمئن شوید که دستگاه فرمت این فایل های سیستمی را پشتیبانی می کند. (صفحه 29) • USB دستگاه را مجدداً وصل کنید. 	<ul style="list-style-type: none"> • صدای بگوش نمی رسد. • اندازه صدا را بر روی میزان بهینه آن تنظیم نمایید. • کابلها و اتصالات را بررسی کنید. 		
	<ul style="list-style-type: none"> • از عدم نقص در عملکرد دستگاه USB مطمئن شوید و آن را دوباره جا بزنید. 	<p>"UNRESPONSIVE DEVICE" ظاهر می شود.</p>	<ul style="list-style-type: none"> • برق را قطع کنید، سپس اطمینان حاصل نمایید که پایانه های سیم های بلندگو به طور مناسب عایق بندی شده باشند. برق را مجدداً وصل کنید. 	
	<ul style="list-style-type: none"> • این دستگاه از دستگاه USB که از طریق هاب USB متصل شده باشد پشتیبانی نمی کند. 	<p>"USB HUB IS NOT SUPPORTED" ظاهر می شود.</p>	<ul style="list-style-type: none"> • دستگاه را به نزدیک ترین مرکز خدمات ارسال نمایید. 	<p>منبع را نمی توان انتخاب کرد.</p>
	<ul style="list-style-type: none"> • یک دستگاه USB متصل کنید که حاوی فایل های صوتی قابل پخش باشد. 	<p>"CANNOT PLAY" ظاهر می شود.</p>	<ul style="list-style-type: none"> • دستگاه را ری ست کنید. (صفحه 3 یا 4) 	<p>دستگاه بطور کلی کار نمی کند.</p>
	<ul style="list-style-type: none"> • درگاه USB بیشتر از محدوده طراحی خود برق مصرف می کند. برق را قطع کرده و دستگاه USB را بیرون بیاورید. • سپس برق را وصل کنید و دستگاه USB را مجدداً وصل کنید. اگر مشکل از این طریق حل نشد، برق را قبل از تعویض با دستگاه USB قطع و وصل کنید (با دستگاه با بازنشانی کنید). 	<ul style="list-style-type: none"> • منبع هنگام اتصال دستگاهی با USB هنگام گوش کردن به منبعی دیگر به "USB" تغییر نمی کند. • "USB ERROR" ظاهر می شود. 	<ul style="list-style-type: none"> • این دستگاه فقط می تواند حروف بزرگ الفبا، ارقام و تعداد محدودی از علائم را نشان دهد. • بسته به زبان نمایشی که برگزیده اید (صفحه 6)، بعضی از نویسه ها ممکن است به درستی نمایش داده نشوند. 	<ul style="list-style-type: none"> • کاراکترهای صحیح نمایش داده نشده اند.
	<ul style="list-style-type: none"> • اتصال بین این دستگاه و iPhone/iPod را بررسی کنید. • با استفاده از هارد ریست iPhone/iPod را جدا کرده و مجدداً تنظیم کنید. 	<ul style="list-style-type: none"> • iPhone/iPod روشن نمی شود یا کار نمی کند. 	<ul style="list-style-type: none"> • آنتن هوایی را بطور محکم وصل کنید. 	<ul style="list-style-type: none"> • دریافت موج رادیویی ضعیف است. • نویز ثابتی هنگام گوش دادن به رادیو شنیده می شود.
	<ul style="list-style-type: none"> • دستگاه هنوز در حال آماده کردن فهرست موسیقی /iPod/ iPhone است. ممکن است بارگذاری آن طول بکشد، بعداً دوباره امتحان کنید. 	<p>"LOADING" در هنگامی که با فشار دادن Q/⏏ وارد حالت جستجو می شود، ظاهر می گردد.</p>	<ul style="list-style-type: none"> • ترتیب پخش بر اساس نام فایل مشخص می شود (USB). 	<ul style="list-style-type: none"> • ترتیب پخش آهنگ ها آنطور که انتظار می رود، نیست.
	<ul style="list-style-type: none"> • دستگاهی (iPhone/iPod/USB) را متصل کنید و منبع را دوباره به iPhone/iPod/USB تغییر دهید. 	<p>"NO DEVICE"</p>	<ul style="list-style-type: none"> • این ترتیب به روند ضبط آهنگ ها بستگی دارد (USB). 	<ul style="list-style-type: none"> • زمان پخش سبیری شده صحیح نیست.
			<ul style="list-style-type: none"> • بررسی کنید که فرمت تراک مورد نظر قابل پخش باشد. (صفحه 29) 	<ul style="list-style-type: none"> • نشانگر "NOT SUPPORT" روی صفحه می آید و از روی تراک پرش می شود.
			<ul style="list-style-type: none"> • از زیر شاخه ها و پوشه های زیاد استفاده ننمایید. • دستگاه را مجدداً وصل کنید (iPhone/iPod/USB). 	<ul style="list-style-type: none"> • "READING" چشمک می زند.



سطح سنج

اطلاعات نمایشگر: اصلی	نام منبع
عنوان متن ◀ عنوان متن با جلوه همگام‌سازی با موسیقی * ▶ عنوان آهنگ ▶ هنرمند ▶ عنوان آلبوم ▶ مدت زمان پخش ▶ ساعت ▶ بازگشت به اول	SPOTIFY BT/SPOTIFY
عنوان آهنگ/ هنرمند ▶ عنوان آهنگ/ هنرمند با جلوه همگام‌سازی با موسیقی * ▶ عنوان آلبوم/ هنرمند ▶ مدت زمان پخش ▶ ساعت ▶ بازگشت به اول	BT AUDIO
نام منبع ▶ نام منبع با جلوه همگام‌سازی با موسیقی * ▶ ساعت ▶ بازگشت به اول	AUX

* در هنگام اعمال جلوه همگام‌سازی با موسیقی، رنگ چراغ یا میزان روشنایی دکمه نمادین تغییر می‌کند و با سطح موسیقی همگام می‌شود (بسته به تنظیمات رنگ که در [PRESET] در صفحه 28 انجام شده است).

اطلاعات نمایشگر: اصلی	نام منبع
فرکانس ▶ فرکانس با جلوه همگام‌سازی با موسیقی * ▶ ساعت ▶ بازگشت به اول	SW2/SW1/AM/FM
فقط برای ایستگاه‌های رادیویی FM Radio Data System (سیستم داده‌های رادیو FM): نام ایستگاه/ نوع برنامه ▶ نام ایستگاه/ نوع برنامه با جلوه همگام‌سازی با موسیقی * ▶ رادیو متن ▶ رادیو متن + ▶ رادیو متن + عنوان آهنگ/ رادیو متن + نام هنرمند ▶ فرکانس ▶ ساعت ▶ بازگشت به اول	
برای فایل‌های FLAC/WAV/AAC/WMA/MP3: عنوان آهنگ/ هنرمند ▶ عنوان آهنگ/ هنرمند با جلوه همگام‌سازی با موسیقی * ▶ عنوان آلبوم/ هنرمند ▶ نام پوشه ▶ نام فایل ▶ مدت زمان پخش ▶ ساعت ▶ بازگشت به اول	USB
وقتی [HEAD MODE] انتخاب شده باشد (صفحه 10): عنوان آهنگ/ هنرمند ▶ عنوان آهنگ/ هنرمند با جلوه همگام‌سازی با موسیقی * ▶ عنوان آلبوم/ هنرمند ▶ مدت زمان پخش ▶ ساعت ▶ بازگشت به اول	iPod BT/iPod USB
نام منبع ▶ نام منبع با جلوه همگام‌سازی با موسیقی * ▶ ساعت ▶ بازگشت به اول	ANDROID

درباره Bluetooth

- بسته به نسخه Bluetooth دستگاه، بعضی از دستگاه های Bluetooth نمی توانند به این دستگاه وصل شوند.
- این دستگاه ممکن است با بعضی از دستگاه های Bluetooth کار نکند.
- شرایط سیگنالی بسته به محیط اطراف متغیر است.

اطلاعات روی صفحه نمایش را تغییر می دهد

- هر بار که دکمه  را فشار دهید، اطلاعات مورد نمایش تغییر خواهد کرد.
- اگر اطلاعات در دسترس نباشند یا ثبت نشده باشند، عبارت "NO NAME"، "NO TEXT" یا اطلاعات دیگر (مثلاً نام ایستگاه) ظاهر می شود یا صفحه خالی خواهد بود.

:KD-X462BT



نمایشگر اصلی

نمایشگر ثانوی*1

نمایشگر ساعت یا سطح سنج

- *1 اگر [FORMAT] روی [BATT/SIGNAL] تنظیم گردد، تاریخ جایگزین میزان باتری و قدرت سیگنال دستگاه متصل به Bluetooth می شود. (صفحه 27)

نام منبع	اطلاعات نمایشگر: اصلی (ثانوی)
USB	برای فایل های FLAC/WAV/AAC/WMA/MP3: عنوان آهنگ (هنرمند) ◀ عنوان آهنگ (هنرمند) با جلوه همگام سازی با موسیقی*2 ◀ عنوان آهنگ (اسم آلبوم) ◀ عنوان آهنگ (تاریخ) ◀ نام فایل (نام پوشه) ◀ نام فایل (تاریخ) ◀ مدت زمان پخش (تاریخ) ◀ بازگشت به اول
iPod BT/iPod USB	وقتی [HEAD MODE] انتخاب شده باشد (صفحه 10): عنوان آهنگ (هنرمند) ◀ عنوان آهنگ (هنرمند) با جلوه همگام سازی با موسیقی*2 ◀ عنوان آهنگ (اسم آلبوم) ◀ عنوان آهنگ (تاریخ) ◀ مدت زمان پخش (تاریخ) ◀ بازگشت به اول
ANDROID	نام منبع (تاریخ) ◀ نام منبع (تاریخ) با جلوه همگام سازی با موسیقی*2 ◀ بازگشت به اول
SPOTIFY BT/SPOTIFY	عنوان متن (تاریخ) ◀ عنوان متن (تاریخ) با جلوه همگام سازی با موسیقی*2 ◀ عنوان آهنگ (هنرمند) ◀ عنوان آهنگ (اسم آلبوم) ◀ عنوان آهنگ (تاریخ) ◀ مدت زمان پخش (تاریخ) ◀ بازگشت به اول
BT AUDIO	عنوان آهنگ (هنرمند) ◀ عنوان آهنگ (هنرمند) با جلوه همگام سازی با موسیقی*2 ◀ عنوان آهنگ (اسم آلبوم) ◀ عنوان آهنگ (تاریخ) ◀ مدت زمان پخش (تاریخ) ◀ بازگشت به اول
AUX	نام منبع (تاریخ) ◀ نام منبع (تاریخ) با جلوه همگام سازی با موسیقی*2 ◀ بازگشت به اول

*2 در هنگام اعمال جلوه همگام سازی با موسیقی، رنگ چراغ با میزان روشنایی دکمه ها تغییر می کند و با سطح موسیقی همگام می شود (بسته به تنظیمات رنگ که در [PRESET] در صفحه 28 انجام شده است).

نام منبع	اطلاعات نمایشگر: اصلی (ثانوی)
SW2/SW1/AM/FM	فرکانس (تاریخ) ◀ فرکانس (تاریخ) با جلوه همگام سازی با موسیقی*2 ◀ بازگشت به اول
	فقط برای ایستگاه های رادیویی FM Radio Data System (سیستم داده های رادیو FM): نام ایستگاه/نوع برنامه (تاریخ) ◀ نام ایستگاه/نوع برنامه (تاریخ) با جلوه همگام سازی با موسیقی*2 ◀ رادیو متن (تاریخ) ◀ رادیو متن+ (رادیو متن+) ◀ عنوان آهنگ (هنرمند) ◀ عنوان آهنگ (تاریخ) ◀ فرکانس (تاریخ) ◀ بازگشت به اول

نگهداری

تمیز کردن دستگاه

گرد و خاک روی قاب را با یک دستمال خشک سیلیکونی یا یک پارچه نرم پاک کنید.

تمیز کردن رابط

قاب را جدا کرده و با یک گوش پاک کن به آرامی رابط را پاک کنید. مراقب باشید رابط صدمه نبیند.



رابط (در پشت قاب)

سایر اطلاعات

برای: - آخرین به‌روزرسانی‌های میان‌افزار و فرست

آخرین اقلام سازگار

- برنامه اصلی JVC

- سایر اطلاعات جدید

به <www.jvc.net/cs/car/> مراجعه نمایید.

فایل‌های قابل اجرا

• فایل صوتی قابل پخش برای دستگاه‌های حافظه انبوه USB:

(.flac) FLAC، (.wav) WAV، (.m4a) AAC، (.aac) AAC، (.wma) WMA، (.mp3) MP3

• سیستم فایل دستگاه قابل پخش: FAT12، FAT16، FAT32

حتی زمانی که فایل‌های صوتی از استانداردهای لیست شده در بالا تبعیت دارند، ممکن است بسته به نوع یا شرایط رسانه یا دستگاه‌ها، پخش امکان‌پذیر نباشد.

• برای اطلاعات دقیق و توضیحاتی در خصوص فایل‌های صوتی قابل پخش، به

<www.jvc.net/cs/car/audiophile/> رجوع نمایید.

درباره دستگاه‌های USB

• از طریق هاب USB نمی‌توانید یک دستگاه USB را متصل کنید.

• ممکن است اتصال یک کابل با طول بیشتر از 5 متر باعث پخش غیر عادی صدا شود.

• این دستگاه نمی‌تواند دستگاه USB که درجه بندی آن به غیر از 5 ولت و بالاتر از 1.5 آمپر باشد را تشخیص دهد.

درباره iPhone/iPod

• از طریق پایانه ورودی USB:

Made for

– iPod touch (5th و 6th generation)

– iPod nano (7th generation)

– iPhone 4S، 5S، 5C، 6، 6 Plus، 6S، 6S Plus، 7، 7 Plus، 8، 8 Plus، X

• از طریق Bluetooth:

Made for

– iPod touch (5th و 6th generation)

– iPhone 4S، 5S، 5C، 6، 6 Plus، 6S، 6S Plus، 7، 7 Plus، 8، 8 Plus، X

• نمی‌توان فایل‌های ویدئویی را در منوی "Videos" در [HEAD MODE] مرور نمود.

• ممکن است ترتیب آهنگ‌هایی که در منوی انتخاب این دستگاه نمایش داده می‌شود، با ترتیب موجود در iPhone/iPod تفاوت داشته باشد.

• اگر "JVC" یا "✓" بر روی iPod نمایش داده نشود، امکان اجرای iPod وجود ندارد.

• بسته به نسخه سیستم عامل iPhone/iPod، بعضی از عملکردها ممکن است روی این دستگاه کار نکنند.

درباره دستگاه Android

• این دستگاه از سیستم عامل Android نسخه 4.1 و بالاتر پشتیبانی می‌کند.

• برخی دستگاه‌های Android (با سیستم‌عامل 4.1 و بالاتر) ممکن است به طور کامل از

Android Open Accessory نسخه 2.0 پشتیبانی نکنند.

• در صورتی که دستگاه Android شما از دستگاه‌های نوع mass storage (حافظه حجیم) و AOA 2.0

پشتیبانی نکند، این دستگاه همیشه پخش از طریق AOA 2.0 را در اولویت قرار می‌دهد.

درباره Spotify

• برنامه Spotify از این موارد پشتیبانی می‌کند:

– iPhone 4S، 5S، 5C، 6، 6 Plus، 6S، 6S Plus، 7، 7 Plus (iOS 8 یا بالاتر)

– iPod touch (5th و 6th generation)

– سیستم عامل Android 4.0.3 یا بالاتر

• Spotify یک سرویس شخص ثالث است، و از این رو مشخصات آن بدون اعلام قبلی قابل تغییر می‌باشد. بر همین اساس سازگاری ممکن است به خوبی امکان‌پذیر نباشد یا برخی و یا تمام سرویس‌ها

غیر قابل دسترسی باشند.

• برخی از عملکردهای Spotify از این دستگاه قابل اجرا نیستند.

• در رابطه با مشکلات ایجاد شده در استفاده از برنامه، لطفاً از طریق ایمیل <www.spotify.com> با

Spotify تماس بگیرید.

[COLOR] (برای KD-X462BT)

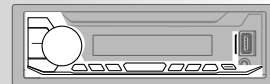

[PRESET]

رنگ نور دکمه‌ها را انتخاب می‌کنید.

- [COLOR 01] تا [COLOR 49]
- [USER]: رنگی که برای [DAY COLOR] یا [NIGHT COLOR] ایجاد کرده اید نشان داده می‌شود.
- [COLOR FLOW01] تا [COLOR FLOW03]: رنگ در سرعت های مختلف تغییر می‌کند.

[DAY COLOR]

رنگ‌های مورد نظر خود را برای نور دکمه‌ها در شب و روز ذخیره کنید.

1 [RED] / [GREEN] / [BLUE]: یک رنگ اولیه را انتخاب کنید.

2 [00] تا [31]: سطح را انتخاب کنید.

برای تمام رنگ های اصلی مراحل 1 و 2 را تکرار کنید.

[NIGHT COLOR]

- تنظیمات شما با نام [USER] به رنگ [PRESET] ذخیره می‌شود.
- با روشن یا خاموش کردن چراغ جلوی خودرو، [NIGHT COLOR] یا [DAY COLOR] تغییر می‌کند.

[MENU COLOR]

[ON]: وقتی تنظیمات در منو و جستجوی فهرست انجام گیرد، رنگ چراغ

دکمه پررنگ‌شده به رنگ سفید تغییر می‌کند، به جز در حالت تنظیمات رنگ. ؛ [OFF]: لغو می‌شود.

[COLOR] (برای KD-X368BT: صرفاً دکمه نمادین)



[PRESET]

می‌توانید رنگ نور دکمه نمادین را انتخاب کنید.

- [COLOR 01] تا [COLOR 49]
- [USER]: رنگی که برای [DAY COLOR] یا [NIGHT COLOR] ایجاد کرده اید نشان داده می‌شود.
- [COLOR FLOW01] تا [COLOR FLOW03]: رنگ در سرعت های مختلف تغییر می‌کند.
- رنگ پیش فرض: [CRYSTAL] / [FLOWER] / [FOREST] / [GRADATION] / [OCEAN] / [RELAX] / [SUNSET]

[DAY COLOR]

رنگ‌های مورد نظر خود را برای نور دکمه نمادین در شب و روز ذخیره کنید.

1 [RED] / [GREEN] / [BLUE]: یک رنگ اولیه را انتخاب کنید.

2 [00] تا [31]: سطح را انتخاب کنید.

برای تمام رنگ های اصلی مراحل 1 و 2 را تکرار کنید.

[NIGHT COLOR]

- تنظیمات شما با نام [USER] به رنگ [PRESET] ذخیره می‌شود.
- با روشن یا خاموش کردن چراغ جلوی خودرو، [NIGHT COLOR] یا [DAY COLOR] تغییر می‌کند.

[MENU COLOR]

[ON]: وقتی تنظیمات در منو و جستجوی فهرست انجام گیرد، رنگ چراغ دکمه

نمادین به رنگ سفید تغییر می‌کند، به جز در حالت تنظیمات رنگ. ؛ [OFF]: لغو می‌شود.

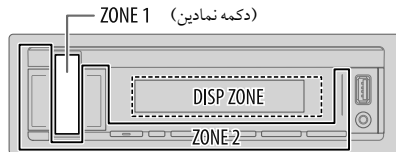
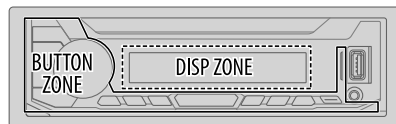

پیش فرض: [XX]

[DISPLAY]

[DIMMER]

[BRIGHTNESS]

2*[TEXT SCROLL]

3*[FORMAT]

شدت نور را کم می کند.
 [OFF]: کاهنده نور غیر فعال است. روشنایی به تنظیمات [DAY] تغییر می کند.
 [ON]: کاهنده نور فعال است. روشنایی به تنظیمات [NIGHT] تغییر می کند.
 (نگاه کنید به " [BRIGHTNESS] " در زیر.)
 [DIMMER TIME]: زمان خاموش و روشن شدن کاهنده نور را تنظیم می کند.
1 عمل 'انتخاب یک آیتم (صفحه 3 یا 4)' را برای تنظیم زمان [ON] انجام دهید.
2 عمل 'انتخاب یک آیتم (صفحه 3 یا 4)' را برای تنظیم زمان [OFF] انجام دهید.
 (پیش فرض: [ON]: [PM6:00]; [OFF]: [AM6:00])
 [DIMMER AUTO]: هنگام خاموش و روشن کردن چراغ های جلوی اتومبیل، کاهنده نور به طور خودکار خاموش و روشن می شود.*¹

می توانید روشنایی را به طور جداگانه برای روز و شب تنظیم کنید.
1 [DAY] / [NIGHT]: روز یا شب را انتخاب کنید.
2 ناحیه ای انتخاب کنید. (به تصویر ستون سمت راست رجوع کنید.)
3 [LEVEL 00] تا [LEVEL 31]: سطح روشنایی را تنظیم کنید.

اطلاعات موجود روی صفحه نمایش را بصورت نواری نمایش می دهد. [SCROLL AUTO]: در فواصل 5 ثانیه ای نمایش نواری را تکرار می کند. [SCROLL OFF]: لغو می شود.

KD-X462BT
 وقتی دستگاه Bluetooth متصل شود، اطلاعات زیر روی نمایشگر ثانوی نمایش داده می شود. (صفحه 30)
 [BATT/SIGNAL]: میزان باتری و قدرت سیگنال را نشان می دهد. ؛
 [DATE]: تاریخ را نمایش می دهد.

- 1** را فشار داده و نگاه دارید.
 - 2** عمل 'انتخاب یک آیتم (صفحه 3 یا 4)' را برای انتخاب یک آیتم (به جدول زیر نگاه کنید) انجام دهید.
 - 3** مرحله 2 را تکرار کنید تا اینکه آیتم مورد نظر را انتخاب/فعال نمایید، یا دستورالعمل های مذکور در آیتم انتخابی را دنبال کنید.
 - 4** برای خروج را فشار دهید.
- برای بازگشت به مورد تنظیم قبلی، را فشار دهید.

*¹ شما به سیم اتصال کنترل روشنایی نیاز دارید. (صفحه 36)

*² بعضی از کاراکترها، یا علامت به درستی بر روی صفحه نمایش داده نخواهند شد (یا خالی خواهند بود).

*³ عملکرد، به نوع تلفن مورد استفاده بستگی دارد.

تنظیمات همترزی دیجیتال زمان

به کمک "همترزی دیجیتال زمان" می‌توانید زمان تأخیر صدای خروجی از بلندگوها را تنظیم کنید تا فضای مناسبتری برای خودروی شما ایجاد شود.

- برای اطلاعات بیشتر، به "تعیین مقدار [DISTANCE] و [GAIN] برای [DTA SETTINGS]" مراجعه فرمایید.

[DTA SETTINGS]

[POSITION]

جایگاه شنود شما (نقطه مرجع) را انتخاب می‌کنند.
 [ALL]: بدون جبران؛ [FRONT RIGHT]: صندلی جلو، سمت راست؛
 [FRONT LEFT]: صندلی جلو، سمت چپ؛ [FRONT ALL]: صندلی‌های جلو

- تنها زمانی که [X ' OVER TYPE] روی [2-WAY] تنظیم شده باشد [FRONT ALL] نمایش داده می‌شود. (صفحه 22)

1*[DISTANCE]

[0CM] تا [610CM]: فاصله را دقیق تنظیم کنید تا جبران صورت گیرد.

1*[GAIN]

[-8DB] تا [0DB]: میزان صدای خروجی از بلندگوی انتخاب شده را دقیق تنظیم کنید.

[DTA RESET]

[YES]: تنظیمات ([DISTANCE] و [GAIN]) مربوط به [POSITION] انتخابی را به حالت پیش فرض بازنشانی می‌کند.؛ [NO]: لغو می‌شود.

[CAR SETTINGS]

نوع خودرو و محل بلندگوهای عقب را مشخص کنید تا تنظیمات [DTA SETTINGS] انجام گیرد.

[CAR TYPE]

[COMPACT] / [FULL SIZE CAR] / [WAGON] / [MINIVAN] / [SUV]: جبران. نوع خودرو را انتخاب می‌کنند.؛ [OFF]: بدون جبران.

2*[R-SP LOCATION]

محل بلندگوهای عقب را انتخاب می‌کنند تا دورترین فاصله از جایگاه شنود انتخابی (نقطه مرجع) محاسبه شود.

- [REAR DECK] / [DOOR]: تنها زمانی قابل انتخاب است که برای [CAR TYPE]، یکی از گزینه‌های [OFF]، [COMPACT]، [FULL SIZE CAR]، [WAGON] یا [SUV] انتخاب شده باشد.
- [3RD ROW] / [2ND ROW]: تنها زمانی قابل انتخاب است که برای [CAR TYPE] یکی از گزینه‌های [MINIVAN] یا [MINIVAN(LONG)]

تعیین مقدار [DISTANCE] و [GAIN] برای [DTA SETTINGS]

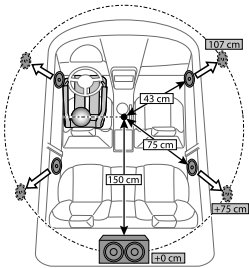

اگر فاصله مرکز جایگاه شنود کنونی تا هریک از بلندگوها را مشخص کنید، زمان تأخیر به صورت خودکار محاسبه و تعیین خواهد شد.

1 مرکز جایگاه شنود کنونی را به عنوان نقطه مرجع تعیین نمایید.

2 فواصل بین نقطه مرجع تا بلندگوها را اندازه‌گیری کنید.

3 تفاوت فاصله بین دورترین بلندگو (بلندگوی عقب) و سایر بلندگوها را محاسبه کنید.

4 فاصله‌ای که در مرحله 3 برای هریک از بلندگوها محاسبه کردید را برای [DISTANCE] قرار دهید.

5 [GAIN] را برای هریک از بلندگوها تنظیم کنید.

مثال: وقتی [FRONT ALL] به عنوان جایگاه شنود انتخاب شده باشد

1* قبل از انجام تنظیمات، بلندگو را انتخاب کنید: وقتی هم‌گذری 2 طرفه انتخاب شده باشد:

[FRONT LEFT] / [FRONT RIGHT] / [REAR LEFT] / [REAR RIGHT] / [SUBWOOFER]

- [FRONT LEFT]، [FRONT RIGHT] و [REAR] تنها زمانی قابل انتخاب است که گزینه‌ای غیر از [NONE] برای [REAR] و [SUBWOOFER] در [SPEAKER SIZE] انتخاب شده باشد. (صفحه 24)

وقتی هم‌گذری 3 طرفه انتخاب شده باشد:

[TWEETER LEFT] / [TWEETER RIGHT] / [MID LEFT] / [MID RIGHT] / [WOOFER]

- [WOOFER] تنها زمانی قابل انتخاب است که گزینه‌ای غیر از [NONE] برای [WOOFER] در [SPEAKER SIZE] انتخاب شده باشد. (صفحه 25)

2* تنها زمانی نشان داده می‌شود که [X ' OVER TYPE] روی [2-WAY] (دو طرفه) (صفحه 22) تنظیم شده باشد، و همچنین به شرطی که گزینه‌ای غیر از [NONE] برای [REAR] در [SPEAKER SIZE] انتخاب شده باشد. (صفحه 24)

/[90HZ] / [80HZ] / [70HZ] / [60HZ] / [50HZ] / [40HZ] / [30HZ] /[250HZ] / [220HZ] / [180HZ] / [150HZ] / [120HZ] / [100HZ] [THROUGH]	[HPF FRQ] [MID RANGE]
[−12DB] / [−06DB]	[HPF SLOPE]
/[6.3KHZ] / [5KHZ] / [4KHZ] / [2.5KHZ] / [1.6KHZ] / [1KHZ] [THROUGH] / [12.5KHZ] / [10KHZ] / [8KHZ]	[LPF FRQ]
[−12DB] / [−06DB]	[LPF SLOPE]
(0°) [NORMAL] / (180°) [REVERSE]	[PHASE]
[00DB] تا [−08DB]	[GAIN]
/[90HZ] / [80HZ] / [70HZ] / [60HZ] / [50HZ] / [40HZ] / [30HZ] /[250HZ] / [220HZ] / [180HZ] / [150HZ] / [120HZ] / [100HZ] [THROUGH]	[LPF FRQ] 2*[WOOFER]
[−12DB] / [−06DB]	[SLOPE]
(0°) [NORMAL] / (180°) [REVERSE]	[PHASE]
[00DB] تا [−08DB]	[GAIN]

1* فقط وقتی [SPK/PRE OUT] بر روی [REAR/REAR] تنظیم شده باشد نمایش داده می شود.
(صفحه 23)

2* فقط وقتی [SUBWOOFER SET] روی [ON] تنظیم شده باشد، نمایش داده می شود. (صفحه 21)

/[80HZ] / [70HZ] / [60HZ] / [50HZ] / [40HZ] / [30HZ] /[180HZ] / [150HZ] / [120HZ] / [100HZ] / [90HZ] [THROUGH] / [250HZ] / [220HZ]	[SW LPF FRQ]	[SUBWOOFER 2*LPF]
[−24DB] / [−18DB] / [−12DB] / [−06DB]	[SW LPF SLOPE]	
(0°) [NORMAL] / (180°) [REVERSE]	[SW LPF PHASE]	
[00DB] تا [−08DB]	[SW LPF GAIN]	

موارد تنظیم هم‌گذری 3 طرفه

[SPEAKER SIZE]		
[LARGE] / [MIDDLE] / [SMALL] [TWEETER]		
/[4×6] / [18CM] / [17CM] / [16CM] / [13CM] / [12CM] / [10CM] / [8CM] [MID RANGE] [6×9] / [6×8] / [5×7]		
[NONE] / [38CM OVER] / [30CM] / [25CM] / [20CM] / [16CM] 2*[WOOFER] (متصل نشده)		
[X ' OVER]		
/[6.3KHZ] / [5KHZ] / [4KHZ] / [2.5KHZ] / [1.6KHZ] / [1KHZ] /[12.5KHZ] / [10KHZ] / [8KHZ]	[HPF FRQ]	[TWEETER]
[−12DB] / [−06DB]	[SLOPE]	
(0°) [NORMAL] / (180°) [REVERSE]	[PHASE]	
[00DB] تا [−08DB]	[GAIN]	

X'OVER (هم گذری)

- را برای بلندگوهای انتخاب شده تنظیم می کند (فیلتر بالاگذر یا فیلتر پایین گذر).
اگر [THROUGH] انتخاب شود، همه سینکال ها به بلندگوها ارسال می شوند.
- [LRF SLOPE] / [HPF SLOPE] / [SW LRF SLOPE] / [R-HPF SLOPE] / [F-HPF SLOPE] / [SLOPE]:
شیب هم گذری را تنظیم می کند.
- فقط زمانی قابل انتخاب است که تنظیمی بجز [THROUGH] برای فرکانس هم گذری انتخاب شده باشد.
- [PHASE] / [SW LRF PHASE]: فاز خروجی بلندگو را انتخاب می کند تا با خروجی بلندگوی دیگر همگام باشد.
- [GAIN] / [SW LRF GAIN] / [R-HPF GAIN] / [F-HPF GAIN] / [GAIN RIGHT] / [GAIN LEFT]: میزان صدای خروجی از بلندگوی انتخاب شده را تنظیم می کند.

موارد تنظیم هم گذری 2 طرفه

[SPEAKER SIZE]	
[FRONT]	[SIZE] /[16CM] / [13CM] / [12CM] / [10CM] / [8CM] / [6x8] / [5x7] / [4x6] / [18CM] / [17CM] / [7x10] / [6x9]
[TWEETER]	[NONE] / [LARGE] / [MIDDLE] / [SMALL] (متصل نشده)
1*[REAR]	[8CM] / [10CM] / [12CM] / [13CM] / [16CM] / [17CM] / [18CM] / [4x6] / [5x7] / [6x8] / [6x9] / [7x10] (متصل نشده)
2*[SUBWOOFER]	[16CM] / [20CM] / [25CM] / [30CM] / [38CM OVER] (متصل شده)
[X' OVER]	
[TWEETER]	[FRQ] /[5KHZ] / [4KHZ] / [2.5KHZ] / [1.6KHZ] / [1KHZ] / [12.5KHZ] / [10KHZ] / [8KHZ] / [6.3KHZ]
[GAIN LEFT]	تا [-08DB] [00DB]
[GAIN RIGHT]	تا [-08DB] [00DB]
[FRONT HPF]	[F-HPF FRQ] /[70HZ] / [60HZ] / [50HZ] / [40HZ] / [30HZ] / [150HZ] / [120HZ] / [100HZ] / [90HZ] / [80HZ] / [THROUGH] / [250HZ] / [220HZ] / [180HZ]
[F-HPF SLOPE]	[-24DB] / [-18DB] / [-12DB] / [-06DB]
[F-HPF GAIN]	تا [-08DB] [00DB]
1*[REAR HPF]	[R-HPF FRQ] /[70HZ] / [60HZ] / [50HZ] / [40HZ] / [30HZ] / [150HZ] / [120HZ] / [100HZ] / [90HZ] / [80HZ] / [THROUGH] / [250HZ] / [220HZ] / [180HZ]
[R-HPF SLOPE]	[-24DB] / [-18DB] / [-12DB] / [-06DB]
[R-HPF GAIN]	تا [-08DB] [00DB]

1*، 2*: (صفحه 25)

تنظیمات خروجی بلندگو [SPK/PRE OUT]

(تنها زمانی که [X ' OVER TYPE] روی [2-WAY] تنظیم شده باشد) (صفحه 22)
با توجه به نوع اتصال بلندگوها، تنظیمات خروجی را برای بلندگوها [SPK/PRE OUT]، انتخاب کنید.

اتصال از طریق پایه های خروجی

برای اتصالانی که از طریق آمپلی فایر خارجی می باشد. (صفحه 37)

سیگنال صوتی از طریق پایه های لاین خروجی (lineout)			فعال سازی [SPK/PRE OUT]
SW	REAR	FRONT	
خروجی ساب ووفر	خروجی بلندگوهای عقب	خروجی بلندگوهای جلو	[REAR/REAR] (پیش فرض)
خروجی ساب ووفر	L (چپ): خروجی ساب ووفر R (راست): (قطع صدا)	خروجی بلندگوهای جلو	[SUB.W/SUB.W]

اتصال از طریق سیم های بلندگو

همچنین می توانید بدون استفاده از آمپلی فایر خارجی بلندگوها را وصل کنید، و با این تنظیمات همچنان از خروجی ساب ووفر بهره مند شوید. (صفحه 36)

سیگنال صوتی از طریق سیم بلندگوی عقب		فعال سازی [SPK/PRE OUT]
R (راست)	L (چپ)	
خروجی بلندگوهای عقب	خروجی بلندگوهای عقب	[REAR/REAR]
(قطع صدا)	خروجی ساب ووفر	[SUB.W/SUB.W]

اگر [SUB.W/SUB.W] انتخاب شده باشد:

- [120HZ] در [SUBWOOFER LFP] انتخاب می شود و [THROUGH] امکان پذیر نیست. (صفحه 25)
- [POSITION R02] در [FADER] انتخاب می شود و بازه قابل انتخاب بین [POSITION R15] تا [POSITION 00] می باشد. (صفحه 22)

تنظیمات هم گذری

در زیر موارد تنظیمات موجود برای هم گذری 2 طرفه و هم گذری 3 طرفه ذکر شده است.

احتیاط

نوع هم گذری را براساس نحوه اتصال بلندگوها انتخاب کنید.
(صفحه 36، 37)

اگر نوع اشتباهی را انتخاب کنید:

- ممکن است به بلندگوها آسیب برسد.
- ممکن است میزان صدای خروجی بسیار زیاد یا کم باشد.

SPEAKER SIZE

با توجه به اندازه بلندگوی متصل جهت دستیابی به عملکرد مطلوب انتخاب می شود.

- تنظیمات فرکانس و شیب به طور خودکار برای هم گذری بلندگوی انتخاب شده تنظیم می شوند.
- اگر [NONE] برای بلندگوی زیر در [SPEAKER SIZE] انتخاب شود، تنظیم [X ' OVER] برای بلندگوی انتخاب شده در دسترس نخواهد بود.
- هم گذری 2 طرفه: [TWEETER] از [FRONT] / [REAR] / [SUBWOOFER]
- هم گذری 3 طرفه: [WOOFER]

[SOUND EFFECT]	(در مورد منبع SW2/SW1/AM/FM کاربرد ندارد.)
[SPACE ENHANCE]	[LARGE] / [MEDIUM] / [SMALL]: به طور مجازی فضای صدا را افزایش می دهد. ؛ [OFF]: لغو می شود.
[SND RESPONSE]	[LEVEL1] / [LEVEL2] / [LEVEL3]: به طور مجازی صدا را واقعی تر می کند. ؛ [OFF]: لغو می شود.
[SOUND LIFT]	[HIGH] / [MIDDLE] / [LOW]: به طور مجازی موقعیت صدای شنیده شده از بلندگو را تنظیم می کند. ؛ [OFF]: لغو می شود.
[VOL LINK EQ]	[ON]: فرکانس را به منظور کاهش سر و صدای شنیده شده از خارج خودرو یا سر و صدای لاستیکها تقویت می کند. ؛ [OFF]: لغو می شود.
[K2 TECHNOLOGY]	(در مورد منبع SW2/SW1/AM/FM کاربرد ندارد.) [ON]: بهبود کیفیت صدای موسیقی فشرده. ؛ [OFF]: لغو می شود.

[FADER]	(وقتی هم گذری 3 طرفه انتخاب شده باشد، کاربرد ندارد.) [POSITION R15] تا [POSITION F15] [POSITION 00]: میزان توازن خروجی بلندگوی جلو و عقب را تنظیم می کند.
[BALANCE] 3*	[POSITION L15] تا [POSITION R15] [POSITION 00]: میزان توازن خروجی بلندگوی چپ و راست را تنظیم می کند.
[VOLUME ADJUST]	[LEVEL -15] تا [LEVEL +06] [LEVEL 00]: سطح اولیه صدای هر منبع را از طریق مقایسه کردن آن با سطح صدای FM از پیش تنظیم می کند. (قبل از تنظیم، منبع که می خواهید تنظیم کنید را انتخاب نمایید.)
[AMP GAIN]	[LOW POWER]: حداکثر میزان ولوم صدا را به 25 محدود می کند. (اگر حداکثر توان هر یک از بلندگوها کمتر از 50 وات است، برای جلوگیری از آسیب دیدن بلندگوها این گزینه را انتخاب کنید.) ؛ [HIGH POWER]: حداکثر میزان ولوم صدا 35 است.
[SPK/PRE OUT]	(وقتی هم گذری 3 طرفه انتخاب شده باشد، کاربرد ندارد.) بسته به نوع اتصال بلندگوها، تنظیمات مناسب را انجام دهید تا خروجی مطلوبی دریافت کنید. (به بخش "تنظیمات خروجی بلندگو" در صفحه 23 مراجعه نمایید.)
[SPEAKER SIZE]	بسته به نوع هم گذری که انتخاب کرده اید (رجوع شود به [X ' OVER TYPE])، موارد تنظیم هم گذری 2 طرفه یا هم گذری 3 طرفه نشان داده خواهد شد. (به بخش "تنظیمات هم گذری" در صفحه 23 مراجعه نمایید.) به طور پیش فرض، نوع هم گذری 2 طرفه انتخاب شده است.
[X ' OVER]	
[DTA SETTINGS]	برای اطلاع از تنظیمات، به قسمت "تنظیمات همترازی دیجیتال زمان" در صفحه 26 رجوع کنید.
[CAR SETTINGS]	
[X ' OVER TYPE]	احتیاط: قبل از تغییر [X ' OVER TYPE] برای جلوگیری از افزایش یا کاهش ناگهانی سطح خروجی، میزان صدا را تنظیم کنید.
[2-WAY]	(فقط هنگامی نمایش داده می شود که [3-WAY] انتخاب شده باشد) [YES]: نوع هم گذری دوطرفه را انتخاب می کند. ؛ [NO]: لغو می شود.
[3-WAY]	(فقط هنگامی نمایش داده می شود که [2-WAY] انتخاب شده باشد) [YES]: نوع هم گذری سه طرفه را انتخاب می کند. ؛ [NO]: لغو می شود.

1* فقط وقتی [SUBWOOFER SET] بر روی [ON] تنظیم شده باشد، نمایش داده می شود. (صفحه 21)
2* هم گذری 2 طرفه: فقط وقتی [SPK/PRE OUT] بر روی [SUB.W/SUB.W] تنظیم شده باشد، نمایش داده می شود. (صفحه 23)
3* تنظیم نمی تواند بر روی ساب ووفر اثر بگذارد.

تنظیمات صدا

برای اطلاع از چینش کلیدهای روی صفحه جلویی، به صفحه 3 یا 4 رجوع کنید.

- 1 **EQ** را فشار داده و نگه دارید.
 - 2 عمل انتخاب یک آیتم (صفحه 3 یا 4) را برای انتخاب یک آیتم (به جدول زیر نگاه کنید) انجام دهید.
 - 3 مرحله 2 را تکرار کنید تا اینکه آیتم مورد نظر را انتخاب/فعال نمایید، یا دستورالعمل های مذکور در آیتم انتخابی را دنبال کنید.
 - 4 برای خروج **EQ** را فشار دهید.
- برای بازگشت به مورد تنظیم قبلی، **Q/S** را فشار دهید.

پیش فرض: [XX]

[PRO EQ]	تنظیمات صدای خود را تنظیم کنید. • تنظیمات به نام [USER] در [PRESET EQ] ذخیره می شود. • ممکن است تنظیمات انجام شده بر تنظیمات فعلی [EASY EQ] تأثیر بگذارد.
[62.5HZ]	[LEVEL -09] تا [LEVEL +09] (LEVEL 00): سطح را تنظیم کنید تا برای هر منبع ذخیره شود. (قبل از انجام تنظیمات، منبع مورد نظر برای تنظیم را انتخاب کنید.)
[ON]	صدای بم گسترش یافته را فعال می کند. ؛ [OFF]: لغو می شود.
[100HZ] / [160HZ] / [250HZ] / [400HZ] / [630HZ] / [1KHZ] / [2.5KHZ] / [4KHZ] / [6.3KHZ] / [10KHZ] / [16KHZ]	
[LEVEL -09] تا [LEVEL +09] (LEVEL 00): سطح را تنظیم کنید تا برای هر منبع ذخیره شود. (قبل از انجام تنظیمات، منبع مورد نظر برای تنظیم را انتخاب کنید.)	
[Q FACTOR]	[1.35] / [1.50] / [2.00]: فاکتور کیفیت را تنظیم می کند.
[AUDIO CONTROL]	
[BASS BOOST]	[LEVEL +01] تا [LEVEL +05]: سطح تقویت صدای باس مورد دلخواه شما را انتخاب می کند. ؛ [OFF]: لغو می شود.
[LOUDNESS]	[LEVEL 01] / [LEVEL 02]: با تقویت فرکانس های ضعیف یا قوی، صدایی با کیفیت عالی در سطح ملایم تولید می کند. ؛ [OFF]: لغو می شود.
[SUB.W LEVEL] 1* / [SPK-OUT] 2*	(وقتی هم گذری 3 طرفه انتخاب شده باشد، کاربرد ندارد.) [SUB.W 00] تا [SUB.W +06] / [SUB.W +03]: میزان خروجی ساب ووفری که از طریق سیم بلندگو متصل شده است را تنظیم می کند. (صفحه 36)
[PRE-OUT]	[SUB.W -50] تا [SUB.W +10] / [SUB.W 00]: میزان خروجی ساب ووفری که از طریق یک آمپلی فایر به پایانه های خروجی (SW) متصل شده است را تنظیم می کند. (صفحه 37)
[SUBWOOFER SET]	[ON]: خروجی ساب ووفر را روشن می کند. ؛ [OFF]: لغو می شود.

[EQ SETTING]	
[PRESET EQ]	یک اکولایزر پیش تنظیم متناسب با ژانر موسیقی را انتخاب می کند. • برای استفاده از تنظیماتی که در [EASY EQ] یا [PRO EQ] انجام داده‌اید، [USER] را انتخاب کنید. /[HIP HOP] / [HARD ROCK] / [DRVN 1] / [DRVN 2] / [DRVN 3] / [FLAT] / [CLASSICAL] / [USER] / [R&B] / [POP] / [JAZZ] اکولایزر حالت رانندگی ([DRVN 1] / [DRVN 2] / [DRVN 3]) فرکانس های خاصی را به منظور کاهش سر و صدای محیط بیرون یا سر و صدای لاستیک ها تقویت می کند.
[EASY EQ]	تنظیمات صدای خود را تنظیم کنید. • تنظیمات به نام [USER] در [PRESET EQ] ذخیره می شود. • ممکن است تنظیمات انجام شده بر تنظیمات فعلی [PRO EQ] تأثیر بگذارد. [SUB.W SP] 2*1*: [00] تا [+06] (پیش فرض: [+03]) [SUB.W] 1*: [-50] تا [+10] [BASS]: [LVL -09] تا [LVL +09] / [LVL 00] [MID]: [LVL -09] تا [LVL +09] / [LVL 00] [TRE]: [LVL -09] تا [LVL +09] / [LVL 00]

1, 2: (صفحه 22)

گوش دادن به Bluetooth با iPod/iPhone

شما می‌توانید با این دستگاه، از طریق Bluetooth به آهنگ‌های روی iPod/iPhone گوش دهید.

برای انتخاب iPod BT، دکمه منبع را چندبار فشار دهید.

- کار با iPod/iPhone مثل زمانی است که آن را از طریق پایانه ورودی USB وصل کرده باشید. (صفحه 9)
- اگر حین گوش دادن به منبع iPod BT، یک دستگاه iPod/iPhone را به پایانه ورودی USB بزنید، منبع به صورت خودکار به iPod USB تغییر می‌یابد. اگر دستگاه همچنان از طریق Bluetooth وصل است، دکمه منبع را فشار دهید تا iPod BT انتخاب شود.

رادیو اینترنتی از طریق Bluetooth

شما می‌توانید با دستگاه Android/iPod touch/iPhone از طریق Bluetooth این دستگاه، به

- اینترنت رادیویی (Spotify) گوش دهید.
- اطمینان حاصل کنید که پایانه ورودی USB به هیچ دستگاهی متصل نباشد.

گوش دادن به Spotify

آماده سازی ها:

برای [SPOTIFY SRC] در [SOURCE SELECT] گزینه [ON] را انتخاب کنید. (صفحه 6)

- 1 برنامه Spotify را در دستگاه خود باز کنید.
 - 2 دستگاهتان را از طریق Bluetooth وصل کنید. (صفحه 13)
 - 3 دکمه منبع را چندبار فشار دهید تا SPOTIFY (برای iPod/iPhone) یا SPOTIFY BT (برای دستگاه Android) انتخاب شود.
- منبع جابجا می‌شود و پیش به صورت خودکار آغاز می‌گردد.
- کار با Spotify مثل زمانی است که آن را از طریق پایانه ورودی USB وصل کرده باشید. (صفحه 11)

پیش فرض: [XX]

[REMOTE APP]	[SELECT]	دستگاه مورد نظر (iOS یا Android) برای کار با برنامه را انتخاب کنید.
[IOS]	[YES]	iPod/iPhone را انتخاب می‌کند تا از طریق Bluetooth یا پایانه ورودی USB، از برنامه استفاده شود.؛ [NO]: لغو می‌شود.
	[YES]	اگر iOS را انتخاب کردید، منبع iPod BT (یا منبع iPod USB) اگر iPod/iPhone از طریق پایانه ورودی USB وصل شده است) را برای فعالسازی برنامه انتخاب نمایید.
		• اتصال برنامه در شرایط زیر قطع یا مختل خواهد شد: - اگر منبع iPod BT را به منبع پیش دیگری که از طریق پایانه ورودی USB متصل شده است تغییر دهید. - اگر منبع iPod USB را به منبع iPod BT تغییر دهید.
[ANDROID]	[YES]	Android را انتخاب می‌کند تا از طریق Bluetooth، از برنامه استفاده شود.؛ [NO]: لغو می‌شود.
[ANDROID *LIST]		تلفن هوشمند Android را از لیست انتخاب می‌کند تا از آن استفاده شود.
[STATUS]		وضعیت دستگاه انتخابی را نشان می‌دهد. [IOS CONNECTED]: شما قادر هستید با استفاده از iPod/iPhone که از طریق Bluetooth یا پایانه ورودی USB متصل شده است، با برنامه کار کنید. [IOS NOT CONNECTED]: هیچ دستگاه iOS برای کار با برنامه متصل نشده است. [ANDROID CONNECTED]: شما قادر هستید با استفاده از تلفن هوشمندی Android که از طریق Bluetooth متصل شده است، با برنامه کار کنید. [ANDROID NOT CONNECTED]: هیچ دستگاه Android برای کار با برنامه متصل نشده است.

* فقط وقتی [ANDROID] در قسمت [SELECT] بر روی [YES] تنظیم شده باشد نمایش داده می‌شود.

BLUETOOTH — پخش صدا

برای اطلاع از چینش کلیدهای روی صفحه جلویی، به صفحه 3 یا 4 رجوع کنید.

وقتی در منبع BT AUDIO باشید، می‌توانید به پنج دستگاه Bluetooth متصل شده و بین آنها جابجا شوید.

پخش کننده صوتی از طریق Bluetooth

1 برای انتخاب BT AUDIO (با دکمه SOURCE) را از روی کنترل فشار دهید)، دکمه منبع را چندبار فشار دهید.
• با فشار دادن ، مستقیماً وارد BT AUDIO می‌شوید.

2 از طریق Bluetooth با پخش کننده صوتی کار کنید و چیزی پخش کنید.

به	روی صفحه جلویی	روی کنترل از راه دور
پخش/توقف موقت	KD-X462BT: دکمه ولوم را فشار دهید. KD-X368BT: ENTER/▶ را فشار دهید.	 را فشار دهید.
انتخاب گروه یا فولدر	1▼ / 2▲ را فشار دهید.	▲ / ▼ را فشار دهید.
پرش به عقب/جلو	▶▶ / ◀◀ را فشار دهید.	◀ / ▶ را فشار دهید.
به عقب/جلو بردن سریع	▶▶▶ / ◀◀◀ را فشار داده و نگه دارید.	◀ / ▶ را فشار داده و نگه دارید.
تکرار پخش	 4 را بطور مکرر فشار دهید. [REPEAT]، [TRACK REPEAT]، [REPEAT OFF]	(در دسترس نیست)
پخش تصادفی	 3 را بطور مکرر فشار دهید. [RANDOM]، [GROUP RANDOM]، [RANDOM OFF]	(در دسترس نیست)
انتخاب یک فایل از پوشه/لیست	به "انتخاب یک فایل از پوشه/لیست" در صفحه 11 مراجعه کنید.	(در دسترس نیست)

به	روی صفحه جلویی	روی کنترل از راه دور
جابجایی بین دستگاه‌های صوتی متصل به Bluetooth	5 را فشار دهید.*	(در دسترس نیست)

* با فشار دادن دکمه "Play" (پخش) از روی خود دستگاه متصل هم خروجی صدا به آن دستگاه تغییر می‌یابد.



عملکردها و محتویات صفحه نمایش بسته به موجود بودن آن در دستگاه متصل شده فرق می‌کند.

تنظیمات مربوط به استفاده از برنامه JVC Remote

برنامه JVC Remote برای کنترل عملیات گیرنده سیستم JVC خودرو از روی iPhone/iPod (از طریق Bluetooth یا پایانه ورودی USB) یا تلفن هوشمند Android (از طریق Bluetooth) ساخته شده است.

آماده سازی ها:

- قبل از اتصال، آخرین نسخه برنامه JVC Remote را روی دستگاهتان نصب کنید.
- برای اطلاعات بیشتر، به <http://www.jvc.net/cs/car/> مراجعه فرمایید.

- 1**  را فشار داده و نگه دارید.
 - 2** عمل انتخاب یک آیتِم (صفحه 3 یا 4) را برای انتخاب یک آیتِم انجام دهید. (صفحه 20)
 - 3** مرحله 2 را تکرار کنید تا زمانی که مورد دلخواه انتخاب شده یا فعال شده باشد.
 - 4** برای خروج  را فشار دهید.
- برای بازگشت به مورد تنظیم قبلی،  را فشار دهید.

[PIN CODE EDIT] (0000)	<p>کد PIN را تغییر می‌دهد (تا 6 رقم).</p> <p>1 عمل زیر را برای انتخاب شماره انجام دهید. KD-X462BT: دکمه ولوم را بچرخانید VOL +/-: دکمه فشار دهید</p> <p>2 جهت تغییر جای هر یک از مدخل‌ها «▶▶▶ / ◀◀◀» را فشار دهید. آنقدر مراحل 1 و 2 را تکرار کنید تا کد PIN وارد شود.</p> <p>3 دکمه زیر را جهت تأیید فشار دهید. KD-X462BT: دکمه ولوم ▶▶▶/ENTER: دکمه فشار دهید</p>
[RECONNECT]	<p>[ON]: اگر دستگاه Bluetooth که آخرین بار به آن متصل شده اید در محدوده اتصال باشد، دستگاه به صورت خودکار دوباره به آن متصل می‌شود. ؛ [OFF]: لغو می‌شود.</p>
[AUTO PAIRING]	<p>[ON]: وقتی وسیله ای که از Bluetooth پشتیبانی می‌کند (دستگاه iPhone/iPod touch) از طریق پایانه ورودی USB متصل شود، دستگاه به طور خودکار با آن جفت‌سازی می‌شود. بسته به نوع سیستم عامل دستگاه متصل شده، این عملکرد ممکن است کار نکند. ؛ [OFF]: لغو می‌شود.</p>
[INITIALIZE]	<p>[YES]: تمام تنظیمات Bluetooth (از جمله جفت‌کردن، دفترچه تلفن ذخیره شده، و غیره) را انجام می‌دهد. ؛ [NO]: لغو می‌شود.</p>
[INFORMATION]	<p>[MY BT NAME]: نام گیرنده شما را نمایش می‌دهد ("KD-X4*BT"/" KD-X3*BT"). ؛ [MY ADDRESS]: نشانی این دستگاه را نشان می‌دهد.</p>

حالت بررسی سازگاری Bluetooth

می‌توانید قابلیت اتصال پرو فایل پشتیبانی شده با دستگاه Bluetooth و این دستگاه را بررسی کنید. • اطمینان حاصل کنید که هیچ دستگاه Bluetooth جفت‌سازی نشده نباشد.

- 1  را فشار داده و نگه دارید.
"BLUETOOTH" ↔ "CHECK MODE" ظاهر می‌شود.
- 2 نام گیرنده خود ("KD-X4*BT"/"KD-X3*BT") را طرف 3 دقیقه در دستگاه Bluetooth جستجو و انتخاب کنید.

- 3 بسته به آنچه روی نمایشگر نشان داده می‌شود، (A)، (B) یا (C) را اجرا کنید.
(A) "XXXXXXXX" ↔ "PAIRING" (رمز 6 رقمی): اطمینان حاصل کنید که رمز در دستگاه Bluetooth نمایان شود، سپس دستگاه Bluetooth را فعال کنید تا رمز را تأیید نمایید.
(B) "PIN IS 0000" ↔ "PAIRING": "0000" را در دستگاه Bluetooth وارد کنید.
(C) "PAIRING": به منظور تأیید جفت‌سازی، دستگاه Bluetooth را فعال کنید.

پس از اینکه جفت‌سازی با موفقیت انجام شد، "PAIRING OK" نام دستگاه ظاهر می‌گردد و بررسی سازگاری Bluetooth شروع می‌شود.
اگر "CONNECT NOW USING PHONE" نشان داده شد، دستگاه Bluetooth را فعال کنید تا به دفترچه تلفن برای ادامه کار اجازه دسترسی بدهید.
در این هنگام عبارت "TESTING" روی صفحه چشمک خواهد زد.

نتیجه اتصال روی صفحه نمایش چشمک می‌زند.
"PAIRING OK" و/یا "HANDS-FREE OK" 1* و/یا "AUD.STREAM OK" 2* و/یا "PBAP OK" 3* سازگار

- 1* سازگار با پرو فایل هندزفری (HFP)
 - 2* سازگار با پرو فایل توزیع صوتی پیشرفته (A2DP)
 - 3* سازگار با پرو فایل دسترسی به دفترچه تلفن (PBAP)
- پس از 30 ثانیه، "PAIRING DELETED" نشان داده می‌شود، یعنی اینکه جفت‌سازی حذف شده است و دستگاه از حالت بررسی خارج می‌شود.
- برای لغو، دکمه منبع را فشار داده و نگه دارید تا دستگاه خاموش شود، سپس دوباره آن را روشن کنید.

برقراری تماس با استفاده عملکرد تشخیص صدا

- 1 برای فعال کردن تلفن متصل، - را فشار دهید و نگه دارید.
- 2 برای برقراری تماس نام مخاطب مورد نظر یا برای کنترل عملکردهای تلفن، فرمان صوتی را به زبان بیاورید.
- ویژگی های قابلیت تشخیص صدای پشتیبانی شده در هر یک از تلفن ها متفاوت است. برای کسب اطلاعات بیشتر به راهنمای استفاده تلفن متصل شده مراجعه کنید.

برقراری ارتباط از حافظه

- 1 برای ورود به حالت Bluetooth، - را فشار دهید.
 - 2 یکی از دکمه های شماره دار (1 تا 6) را فشار دهید.
 - 3 جهت برقراری تماس دکمه زیر را فشار دهید.
KD-X462BT: دکمه ولوم
▶/ENTER: KD-X368BT
- اگر هیچ مخاطبی ذخیره نشده باشد، "NO PRESET" روی صفحه ظاهر می شود.

تنظیمات حافظه

ذخیره مخاطب در حافظه

می توانید حداکثر 6 مخاطب را روی دکمه های عددی (1 تا 6) ذخیره کنید.

- 1 برای ورود به حالت Bluetooth، - را فشار دهید.
- 2 عمل 'انتخاب یک آیتم (صفحه 3 یا 4)' را برای انتخاب [RECENT CALL]، [PHONEBOOK] یا [DIAL NUMBER] انجام دهید.
- 3 عمل 'انتخاب یک آیتم (صفحه 3 یا 4)' را برای انتخاب یک مخاطب یا وارد کردن شماره تلفن انجام دهید.
پس از انتخاب مخاطب، دکمه زیر را فشار دهید تا شماره تلفن نشان داده شود.
KD-X462BT: دکمه ولوم
▶/ENTER: KD-X368BT
- 4 یکی از دکمه های شماره دار (1 تا 6) را فشار دهید و نگه دارید.
پس از ذخیره شدن مخاطب، عبارت "(شماره از پیش تنظیم شده) MEMORY P" روی صفحه نشان داده می شود.

جهت حذف یک مخاطب از حافظه از پیش تعیین شده، گزینه [DIAL NUMBER] در مرحله 2 را انتخاب و یک شماره خالی را ذخیره کنید.

تنظیمات حالت Bluetooth

- 1 - را فشار داده و نگه دارید.
 - 2 عمل 'انتخاب یک آیتم (صفحه 3 یا 4)' را برای انتخاب یک آیتم (به جدول زیر نگاه کنید) انجام دهید.
 - 3 مرحله 2 را تکرار کنید تا اینکه آیتم مورد نظر را انتخاب/ فعال نمایید، یا دستورالعمل های مذکور در آیتم انتخابی را دنبال کنید.
 - 4 برای خروج - را فشار دهید.
- برای بازگشت به مورد تنظیم قبلی، / را فشار دهید.

پیش فرض: [XX]

[BT MODE]

[PHONE SELECT]	*تلفن یا دستگاه صوتی را برای متصل شدن یا قطع اتصال انتخاب می کند. هنگام متصل شدن دستگاه، "X" در جلوی نام آن ظاهر می شود.
[AUDIO SELECT]	*▶ در جلوی دستگاه صوتی در حال پخش ظاهر می شود.
[DEVICE DELETE]	1 عمل 'انتخاب یک آیتم (صفحه 3 یا 4)' را برای انتخاب دستگاه به منظور پاک کردن آن. 2 عمل 'انتخاب یک آیتم (صفحه 3 یا 4)' را برای انتخاب [YES] انجام دهید یا [NO].

* شما می توانید حداکثر دو تلفن Bluetooth دار و یک دستگاه صوتی Bluetooth دار را در هر زمان متصل کنید.

انجام این تنظیمات برای تماس های دریافتی

- 1 برای ورود به حالت Bluetooth، را فشار دهید.
 - 2 عمل 'انتخاب یک آیتم (صفحه 3 یا 4)' را برای انتخاب یک آیتم (به جدول زیر نگاه کنید) انجام دهید.
 - 3 مرحله 2 را تکرار کنید تا زمانی که مورد دلخواه انتخاب شده یا فعال شده باشد.
- برای بازگشت به مورد تنظیم قبلی، را فشار دهید.

پیش فرض: [XX]

[SETTINGS]

- [AUTO ANSWER] [01 SEC] تا [30 SEC]: دستگاه در زمان تعیین شده (به ثانیه) به صورت خودکار به تماس های ورودی پاسخ می دهد. ؛ [OFF]: لغو می شود.
- [RING COLOR] [COLOR 01] تا [COLOR 49] ([COLOR 08]): رنگ چراغ دکمه ها یا دکمه نمادین را به عنوان اعلامی برای زمان دریافت تماس و حین تماس انتخاب می کند. ؛ [OFF]: لغو می شود.

برقراری تماس تلفنی

می توانید تماسی را از فهرست تماس ها یا دفترچه تلفن برقرار کنید یا شماره ای بگیریید. تماس با دستور صوتی نیز امکان پذیر است به شرطی که تلفن همراه شما این ویژگی را داشته باشد.

- 1 برای ورود به حالت Bluetooth، را فشار دهید.
"نام دستگاه اول" ظاهر می شود.
• اگر دو تلفن با Bluetooth متصل شده اند، را فشار دهید تا به تلفن دیگری بروید.
"نام دستگاه دوم" ظاهر می شود.
- 2 عمل 'انتخاب یک آیتم (صفحه 3 یا 4)' را برای انتخاب یک آیتم (به جدول زیر نگاه کنید) انجام دهید.
- 3 مرحله 2 را تکرار کنید تا اینکه آیتم مورد نظر را انتخاب/فعال نمایید، یا دستورالعمل های مذکور در آیتم انتخابی را دنبال کنید.

برای بازگشت به مورد تنظیم قبلی، را فشار دهید.

[RECENT CALL]

(فقط زمانی قابل اعمال است که تلفن از PBAP پشتیبانی کند.)

- 1 جهت انتخاب نام یا شماره تلفن، دکمه زیر را فشار دهید.
KD-X462BT : دکمه ولوم
KD-X368BT : VOL +/- را فشار دهید
- "<" تماس های دریافتی، ">" تماس های ارسالی، و "M" تماس های بدون پاسخ را نشان می دهد.
• اگر هیچ تماس تلفنی یا شماره تلفن در تاریخچه تماس ثبت نشده باشد، "NO HISTORY" ظاهر می شود.
- 2 جهت برقراری تماس دکمه زیر را فشار دهید.
KD-X462BT : دکمه ولوم
KD-X368BT : ENTER / ► را فشار دهید

[PHONEBOOK]

(فقط زمانی قابل اعمال است که تلفن از PBAP پشتیبانی کند.)

- 1 برای انتخاب حرف مورد نظر، / 1 / 2 را فشار دهید (A تا Z، 0 تا 9 و OTHERS).
 - اگر اولین کاراکتر A تا Z یا 0 تا 9 نباشد، "OTHERS" روی صفحه ظاهر می شود.
 - 2 عمل 'انتخاب یک آیتم (صفحه 3 یا 4)' را برای انتخاب نام.
 - 3 عمل 'انتخاب یک آیتم (صفحه 3 یا 4)' را برای انتخاب شماره تلفن و برقراری تماس انجام دهید.
- دفترچه تلفن مربوط به تلفن متصل شده در هنگام جفت سازی به طور خودکار به دستگاه منتقل می گردد.
 - این دستگاه فقط می تواند حروف بدون علامت را نشان دهد. (حروف علامت دار نظیر "!" به صورت "!" نشان داده می شوند.)

[DIAL NUMBER]

- 1 عمل زیر را برای انتخاب شماره (0 تا 9) یا نویسه (*، #، +) انجام دهید.
KD-X462BT : دکمه ولوم را بچرخانید
KD-X368BT : VOL +/- را فشار دهید
- 2 جهت تغییر جای هر یک از مدخل ها / را فشار دهید.
آقدر مراحل 1 و 2 را تکرار کنید تا شماره تلفن وارد شود.
- 3 جهت برقراری تماس دکمه زیر را فشار دهید.
KD-X462BT : دکمه ولوم
KD-X368BT : ENTER / ► را فشار دهید

[VOICE]

برای برقراری تماس نام مخاطب مورد نظر یا برای کنترل عملکردهای تلفن، فرمان صوتی را به زبان بیاورید. (به بخش 'برقراری تماس با استفاده عملکرد تشخیص صدا' در صفحه 17 مراجعه نمایید.)

به	روی صفحه جلویی	روی کنترل از راه دور
در هنگام صحبت کردن با اولین تماس دریافتی...		
پاسخ دادن به تماس دریافتی دیگر و در انتظار گذاشتن تماس فعلی	دکمه یا دکمه زیر را فشار دهید. KD-X462BT : دکمه ولوم ▶/ ENTER: KD-X368BT	(در دسترس نیست)
رد تماس دریافتی دیگر	دکمه یا دکمه زیر را فشار دهید و نگه دارید. KD-X462BT : دکمه ولوم ▶/ ENTER: KD-X368BT	(در دسترس نیست)
در هنگام داشتن دو تماس فعال...		
پایان دادن به تماس فعلی و فعال کردن تماس در انتظار	دکمه یا دکمه زیر را فشار دهید و نگه دارید. KD-X462BT : دکمه ولوم ▶/ ENTER: KD-X368BT	را فشار داده و نگه دارید ▲ / ▼ / ◀ / ▶
جابجایی بین تماس فعلی و تماس در انتظار	را فشار دهید.	(در دسترس نیست)
تنظیم میزان صدای تلفن* 1 (00) تا (35) (پیش فرض: 15)	عملیات زیر را حین تماس تلفنی انجام دهید. KD-X462BT : دکمه ولوم را بچرخانید KD-X368BT : VOL +/- را فشار دهید* 2	در حین تماس تلفنی دکمه + VOL یا - VOL را فشار دهید.
تغییر از حالت هندزفری به تماس خصوصی و بالعکس* 3	در حین تماس تلفنی دکمه را فشار دهید.	(در دسترس نیست)

ارتقای کیفیت صدا

هنگام صحبت کردن با تلفن...

- را فشار داده و نگه دارید.
 - عمل انتخاب یک آیتم (صفحه 3 یا 4) را برای انتخاب یک آیتم (به جدول زیر نگاه کنید) انجام دهید.
 - مرحله 2 را تکرار کنید تا زمانی که مورد دلخواه انتخاب شده یا فعال شده باشد.
 - برای خروج را فشار دهید.
- برای بازگشت به مورد تنظیم قبلی، را فشار دهید.

پیش فرض: [XX]

[MIC GAIN]	[LEVEL -10] تا [LEVEL +10] (LEVEL -04):	با بالا رفتن شماره ها، حساسیت میکروفون افزایش پیدا می کند.
[NR LEVEL]	[LEVEL -05] تا [LEVEL +05] (LEVEL 00):	سطح کاهش نویز را تنظیم کنید تا جاییکه کمترین میزان نویز در طی مکالمه تلفنی شنیده شود.
[ECHO CANCEL]	[LEVEL -05] تا [LEVEL +05] (LEVEL 00):	تاخیر زمانی لغو اکو را تنظیم کنید تا جاییکه کمترین میزان اکو در طی مکالمه تلفنی شنیده شود.

* 1 این تنظیمات بر میزان صدای سایر منابع تاثیر نخواهد داشت.

* 2 برای افزایش مداوم صدا تا درجه 15، + VOL را فشار دهید و نگه دارید.

* 3 کارهایی که انجام می شود به دستگاه Bluetooth متصل به این دستگاه بستگی دارد.

وقتی جفت کردن تمام شود، عبارت "PAIRING COMPLETED" روی صفحه ظاهر می شود و هنگام برقراری اتصال Bluetooth نیز  روشن خواهد شد. برای KD-X462BT باتری و قدرت سیگنال دستگاه متصل به Bluetooth نمایش داده می شود (رجوع شود به [FORMAT] در صفحه 27).

این دستگاه از Secure Simple Pairing (SSP) پشتیبانی می کند.

- در کل می توان حداکثر پنج دستگاه را ثبت (جفت) کرد.
- وقتی دستگاه ها جفت شدند، حتی اگر ضبط را ریست کنید نام دستگاه Bluetooth در ضبط شما ثبت خواهد شد. برای حذف کردن دستگاه جفت سازی شده، رجوع شود به [DEVICE DELETE] در صفحه 17.
- حداکثر دو تلفن Bluetooth دار و یک دستگاه صوتی Bluetooth دار را می توان در هر زمانی به ضبط متصل کرد.
- با این حال، وقتی در منبع BT AUDIO باشید، می توانید به پنج دستگاه Bluetooth متصل شده و بین آنها جابجا شوید. (صفحه 19)
- ممکن است بعضی از دستگاه های Bluetooth بعد از جفت کردن به طور خودکار به دستگاه متصل نشوند. دستگاه را به صورت دستی به ضبط وصل کنید.
- وقتی باتری دستگاه متصل به Bluetooth رو به اتمام برود، "نام دستگاه" ← "LOW BATTERY" ظاهر می شود.
- جهت کسب اطلاعات بیشتر، به راهنمای استفاده از دستگاه Bluetooth رجوع کنید.

BLUETOOTH — تلفن همراه

برای اطلاع از چینش کلیدهای روی صفحه جلویی، به صفحه 3 یا 4 رجوع کنید.

دریافت تماس تلفنی

وقتی تماس ورودی داشته باشید:

- دکمه‌ها یا دکمه نمادین مطابق با رنگی که در [RING COLOR] انتخاب کرده‌اید، چشمک خواهد زد. (صفحه 16)
- اگر زمانی برای [AUTO ANSWER] تعیین شده باشد، دستگاه به طور خودکار به تماس پاسخ می دهد. (صفحه 16)

حین تماس تلفنی:

- دکمه‌ها یا دکمه نمادین دیگر چشمک نخواهد زد و با رنگی که در [RING COLOR] انتخاب کرده‌اید روشن خواهد شد. (صفحه 16)
- اگر دستگاه را خاموش کرده یا صفحه جلویی را جدا کنید، اتصال Bluetooth قطع خواهد شد.

عملیات زیر ممکن است بسته به تلفن متصل شده متفاوت بوده یا امکان پذیر نباشد.

به روی صفحه جلویی روی کنترل از راه دور

اولین تماس دریافتی...

پاسخ به تماس تلفنی	دکمه  یا دکمه زیر را فشار دهید. KD-X462BT: دکمه ولوم ▶/ ENTER: KD-X368BT	را فشار دهید ▲ / ▼ / ◀ / ▶
رد تماس تلفنی	دکمه  یا دکمه زیر را فشار دهید و نگه دارید. KD-X462BT: دکمه ولوم ▶/ ENTER: KD-X368BT	را فشار داده و نگه دارید ▲ / ▼ / ◀ / ▶
پایان دادن به تماس تلفنی	دکمه  یا دکمه زیر را فشار دهید و نگه دارید. KD-X462BT: دکمه ولوم ▶/ ENTER: KD-X368BT	را فشار داده و نگه دارید ▲ / ▼ / ◀ / ▶

تعمیر خودکار

وقتی دستگاه iPod touch/iPhone را با پایه ورودی USB متصل کنید، درخواست جفت سازی (از طریق Bluetooth) به طور خودکار فعال می شود.

برای جفت سازی پس از تأیید نام دستگاه، دکمه زیر را فشار دهید.
KD-X462BT: دکمه ولوم
▶/||ENTER: KD-X368BT

درخواست جفت سازی خودکار تنها زمانی فعال می شود که:
– Bluetooth دستگاه متصل روشن شده باشد.
– [AUTO PAIRING] روی [ON] تنظیم شده باشد. (صفحه 18)

بسته به سیستم عامل یا نسخه میان افزار تلفن همراه شما، ویژگی های Bluetooth ممکن است در این دستگاه کار نکند.

جفت سازی و اتصال یک دستگاه Bluetooth برای اولین بار

- 1 جهت روشن کردن دستگاه، دکمه منبع را فشار دهید.
- 2 نام گیرنده خود ("KD-X3x*BT"/"KD-X4x*BT") را در دستگاه Bluetooth جستجو و انتخاب کنید. در این هنگام عبارت "BT PAIRING" روی صفحه چشمک خواهد زد.
 - در بعضی از دستگاه های Bluetooth، ممکن است نیاز باشد که بعد از جستجو بلافاصله شماره شناسایی شخصی (PIN) را وارد کنید.
- 3 بسته به آنچه روی صفحه نمایش ظاهر می شود، (A) یا (B) را انجام دهید. در بعضی از دستگاه های Bluetooth، ممکن است روند جفت کردن با مراحلی که در زیر توضیح داده شده اند، متفاوت باشد.

(A) KD-X462BT:

"نام دستگاه" ◀ "XXXXXX" ◀ "VOL - YES" ◀ "BACK - NO"
KD-X368BT

"نام دستگاه" ◀ "XXXXXX" ◀ "ENTER - YES" ◀ "BACK - NO"

"XXXXXX" یک رمز 6 رقمی است که در طی هر بار جفت کردن در طور تصادفی ایجاد می شود.

1 مطمئن شوید که رمزهایی که روی دستگاه و Bluetooth ظاهر می شوند، یکسان باشند.

2 جهت تایید رمز، دکمه زیر را فشار بدهید.

KD-X462BT: دکمه ولوم

▶/||ENTER: KD-X368BT

3 جهت تایید رمز، دستگاه Bluetooth را فعال کنید.

(B) KD-X462BT:

"نام دستگاه" ◀ "VOL - YES" ◀ "BACK - NO"

KD-X368BT:

"نام دستگاه" ◀ "ENTER - YES" ◀ "BACK - NO"

1 برای شروع جفت سازی، دکمه زیر را فشار دهید.

KD-X462BT: دکمه ولوم

▶/||ENTER: KD-X368BT

2 هنگام "PAIRING" عبارت "PIN 0000" روی صفحه نمایش حرکت می کند، کد "PIN 0000" را در دستگاه Bluetooth وارد کنید.

• شما می توانید قبل از جفت کردن، کد PIN را به کد مورد نظر خود تغییر دهید. (صفحه 18)

• اگر فقط "PAIRING" روی صفحه ظاهر شود، جهت تایید جفت کردن باید دستگاه Bluetooth را فعال کنید.

BLUETOOTH — اتصال

پروفایل هایی که Bluetooth آنها را پشتیبانی می کند

- پروفایل هندزفری (HFP)

- پروفایل توزیع صوتی پیشرفته (A2DP)

- پروفایل کنترل از راه دور صدا/ تصویر (AVRCP)

- پروفایل پورت سریال (SPP)

- پروفایل دسترسی به دفترچه تلفن (PBAP)

کدک هایی که با Bluetooth پشتیبانی می شوند

- کدک باند فرعی (SBC)

- کدگذاری صوتی پیشرفته (AAC)

وصل کردن میکروفون

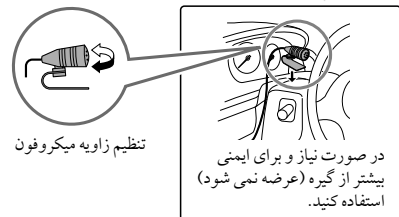
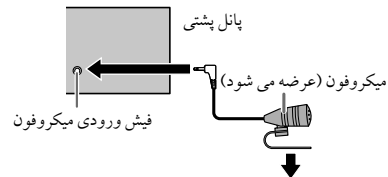

به	روی صفحه جلویی	روی کنترل از راه دور
پخش / توقف موقت	KD-X462BT: دکمه ولوم را فشار دهید. KD-X368BT: ENTER/▶ را فشار دهید.	⏸ را فشار دهید.
رد شدن از تراک	▶▶▶1* / ◀◀◀1* را فشار دهید.	▶1* / ◀ را فشار دهید.
انتخاب گزینه‌های دوست داشتن یا دوست نداشتن*2	▼1 / ▲2 را فشار دهید.	▲ / ▼ را فشار دهید.
روشن کردن رادیو	5 را فشار داده و نگه دارید.	(در دسترس نیست)
تکرار پخش*3	🔄 را بطور مکرر فشار دهید. [REPEAT OFF], [ONE REPEAT]*1, (در دسترس نیست)	(در دسترس نیست)
پخش تصادفی*3	🎲 را بطور مکرر فشار دهید*1. [RANDOM OFF], [ALL RANDOM]	(در دسترس نیست)

- *1 این ویژگی تنها برای کاربران با حساب ویژه در دسترس است.
- *2 این ویژگی تنها برای آهنگ‌های موجود در Radio در دسترس است. اگر علامت انگشت رو به پایین (دوست نداشتن) را انتخاب کنید از تراک فعلی رد می شوید.
- *3 تنها قابل استفاده برای آهنگ‌های موجود در Playlists.

ذخیره اطلاعات آهنگ مورد علاقه

هنگام گوش دادن به Radio در Spotify...

برای ذخیره‌سازی اطلاعات آهنگ، دکمه زیر را فشار داده و نگه دارید.

KD-X462BT: دکمه ولوم
KD-X368BT: ENTER/▶

کلمه "SAVED" ظاهر می‌شود و اطلاعات در "Your Music (آهنگ‌های شما)" یا "Your Library (کتابخانه شما)" در حساب Spotify شما ذخیره می‌شود.

برای لغو ذخیره‌سازی، همان روند را تکرار کنید.
کلمه "REMOVED" ظاهر می‌شود و اطلاعات از "Your Music (آهنگ‌های شما)" یا "Your Library (کتابخانه شما)" از حساب Spotify شما حذف می‌شود.

جستجوی ایستگاه رادیویی یا آهنگ

- 1 **Q/⏸** را فشار دهید.
- 2 عمل 'انتخاب یک آیتم (صفحه 3 یا 4)' را برای انتخاب نوع لیست انجام دهید.
نوع فهرست‌های نمایش داده شده با توجه به اطلاعات ارسال شده از Spotify متغیر است.
- 3 عمل 'انتخاب یک آیتم (صفحه 3 یا 4)' را برای انتخاب ایستگاه یا آهنگ مورد نظر.
عمل زیر را برای مرور سریع فهرست انجام دهید.
KD-X462BT: دکمه ولوم را سریع بچرخانید
KD-X368BT: VOL +/- را فشار داده و نگه دارید
برای لغو کردن، **Q/⏸** را فشار دهید و نگهدارید.

انتخاب یک فایل از پوشه/لیست

برای دستگاه iPod فقط زمانی قابل اجرا است که [HEAD MODE] انتخاب شده باشد.

- 1 **⏪** را فشار دهید.
- 2 عمل 'انتخاب یک آئتم (صفحه 3 یا 4)' را برای انتخاب یک پوشه/فهرست انجام دهید.
- 3 عمل 'انتخاب یک آئتم (صفحه 3 یا 4)' را برای انتخاب یک فایل انجام دهید.

جستجوی سریع (فقط در مورد منبع USB صدق می کند)
اگر تعداد فایل های شما بسیار زیاد است، می توانید در بین آنها به سرعت جستجو کنید.

عمل زیر را برای مرور سریع فهرست انجام دهید.
KD-X462BT: دکمه ولوم را سریع بچرخانید
KD-X368BT: VOL +/- را فشار داده و نگاه دارید.

جستجو بر اساس الفبا (فقط برای منبع iPod BT یا منبع USB iPod صدق می کند)
می توانید جستجو را بر اساس حرف اول فایل نیز انجام دهید.

عمل زیر را برای انتخاب نویسه مورد نظر انجام دهید (A، Z، 0 تا 9، OTHERS).

KD-X462BT: 1▼ / 2▲ را فشار دهید یا دکمه ولوم را سریع بچرخانید
KD-X368BT: 1▼ / 2▲ را فشار دهید
• اگر اولین نویسه مورد نظر تا A تا Z یا 0 تا 9 نیست، "OTHERS" را انتخاب کنید.

- برای بازگشت به مورد تنظیم قبلی، **⏪** را فشار دهید.
- برای لغو کردن، **⏪** را فشار دهید و نگاهدارید.

آماده سازی ها:

- جدیدترین نسخه برنامه Spotify را در دستگاه خود نصب کنید (iPod touch/iPhone) سپس یک حساب را ایجاد کرده و به Spotify وارد شوید.
• برای [SPOTIFY SRC] در [SOURCE SELECT] گزینه [ON] را انتخاب کنید. (صفحه 6)

شروع به گوش کردن کنید

- 1 برنامه Spotify را در دستگاه خود باز کنید.
- 2 دستگاه خود را به ترمنال ورودی USB متصل کنید.

:KD-X462BT

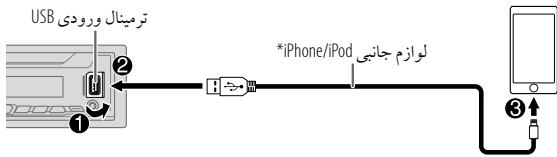

:KD-X368BT

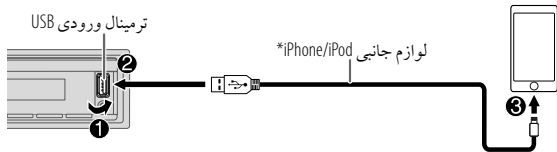

- 3 برای انتخاب SPOTIFY، دکمه منبع را چندبار فشار دهید.
عمل پخش به طور خودکار شروع خواهد شد

* وقتی از دستگاه استفاده نمی کنید، کابل را داخل خودرو رها نکنید.

برای اطلاع از چینش کلیدهای روی صفحه جلویی، به صفحه 3 یا 4 رجوع کنید.

به	روی صفحه جلویی	روی کنترل از راه دور
به عقب/ جلو بردن سریع*3	◀▶ / ▶▶▶ / ◀◀◀	▶ / ◀ را فشار داده و نگه دارید.
انتخاب یک فایل	◀▶▶ / ▶▶▶▶ / ▶▶▶▶▶	▶ / ◀ را فشار دهید.
یک پوشه انتخاب کنید*4	▲ / ▼	▲ / ▼ را فشار دهید.
تکرار پخش*5	↺	4 بار بطور مکرر فشار دهید.
		فایل های [ALL REPEAT] / [FOLDER REPEAT] / [TRACK REPEAT] WMA/MP3 / AAC/WAV/FLAC iPod : [REPEAT OFF] / [ALL REPEAT] / [TONE REPEAT]
پخش تصادفی*5	↻	3 بار بطور مکرر فشار دهید.
		فایل های [RANDOM OFF] / [ALL RANDOM] / [FOLDER RANDOM] MP3 / AAC/WMA / AAC/WMA FLAC/WAV iPod : [RANDOM OFF] / [ALL RANDOM] / [SONG RANDOM]

*3 برای ANDROID قابل استفاده نیست.

*4 این مورد برای ANDROID/iPod کار نمی کند.

*5 برای iPod: فقط زمانی قابل استفاده است که [HEAD MODE] انتخاب شده باشد.

انتخاب درایو موسیقی

هنگام باز بودن منبع USB، 5MODE را چندبار فشار دهید.

- آهنگ‌های ذخیره شده روی درایو زیر پخش خواهد شد.
- حافظه داخلی یا خارجی انتخاب شده از یک گوشی هوشمند (نوع Mass Storage).
- درایو انتخاب شده از یک دستگاه چند درایوی.

تنظیمات مربوط به استفاده از برنامه JVC Remote

برنامه JVC Remote برای کنترل عملیات گیرنده سیستم JVC خودرو از روی iPhone/iPod (از طریق پایانه ورودی USB) ساخته شده است.

آماده سازی ها:

- قبل از اتصال، آخرین نسخه برنامه JVC Remote را روی دستگاهتان نصب کنید.
- برای اطلاعات بیشتر، به <http://www.jvc.net/cs/car/> مراجعه فرمایید.

می توانید تنظیمات را به همان روشی انجام دهید که برای اتصال با Bluetooth انجام می دهید. (صفحه 19)

انتخاب حالت کنترل

هنگام باز بودن منبع USB (یا iPod BT)، دکمه 5MODE را چندبار فشار دهید.

[HEAD MODE]: کنترل iPod از روی این دستگاه.

[IPHONE MODE]: کنترل iPod با استفاده از خود iPod. با این حال، همچنان می توانید از

روی دستگاه عمل پخش/توقف موقت، پرش از فایل، جلو بردن سریع

یا عقب بردن سریع را انجام دهید.

شروع پخش

منبع به صورت خودکار تغییر می کند و پخش شروع می شود.

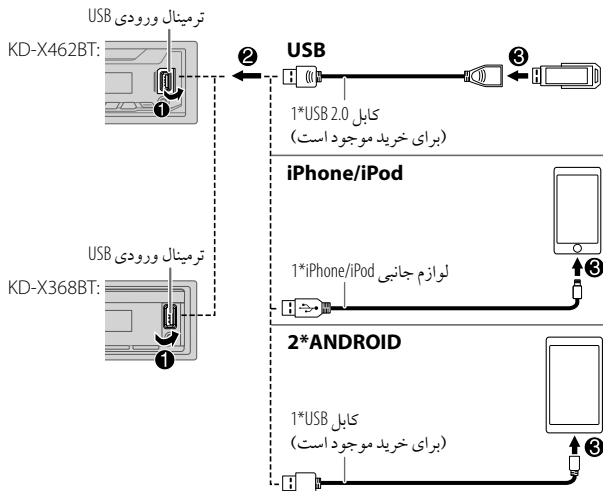

1* وقتی از دستگاه استفاده نمی کنید، کابل را داخل خودرو رها نکنید.

2* می توانید دستگاه Android را با استفاده از خود دستگاه Android از طریق سایر برنامه های پخش کننده چندرسانه ای نصب شده روی آن کنترل کنید.

آماده سازی ها:

با فیش ورودی کمکی می توانید به آهنگ های روی یک دستگاه پخش کننده صوتی قابل حمل گوش دهید.

• برای [BUILT-IN AUX] در [SOURCE SELECT] گزینه [ON] را انتخاب کنید. (صفحه 6)

شروع به گوش کردن کنید

1 یک پخش کننده صوتی قابل حمل (که برای خرید موجود است) را وصل کنید.

فیش مینی استریو 3.5 میلی متری با رابط "L" مانند (برای خرید موجود است)

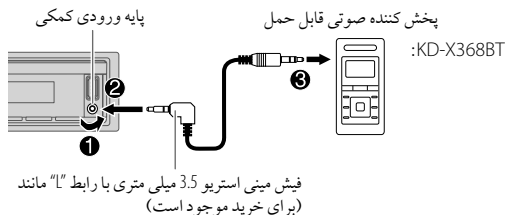

2 برای انتخاب AUX، دکمه منبع را چندبار فشار دهید.

3 پخش کننده صوتی قابل حمل را روشن و صدا را پخش کنید.

برای خروجی بهینه صدا، از یک فیش سه هسته ای استریو مینی استفاده کنید.



<p>[ON]: فقط در منطقه خاص و با استفاده از کنترل "AF"، یک ایستگاه رادیویی دیگر را پخش می کند. ؛ [OFF]: لغو می شود.</p>	2*[REGIONAL]
<p>[ON]: اگر قدرت دریافت موج رادیویی موجود ضعیف باشد، به طور خودکار ایستگاه دیگری را جستجو می کند که همان برنامه را در همان شبکه Radio Data System (سیستم داده های رادیو) با دریافت موج قوی تر پخش می کند. ؛ [OFF]: لغو می شود.</p>	2*[AF SET]
<p>[ON]: به دستگاه امکان می دهد تا در حین گوش دادن به هر منبعی به غیر از SW2/SW1/AM، در صورت وجود چراغ "TI" روشن می شود) موقتاً به اطلاعات ترافیکی برود. ؛ [OFF]: لغو می شود.</p>	2*[TI]
<p>یک کد PTY انتخاب کنید (به زیر مراجعه نمایید). اگر یک ایستگاه رادیویی، برنامه ای را پخش می کند که کد PTY آن مشابه کد انتخابی شما است، آن ایستگاه تنظیم شده است.</p>	2*[PTY SEARCH]

1* فقط در صورتی که در گام اول [ONCE] یا [WEEKLY] انتخاب شده باشند قابل انتخاب است.
2* فقط در صورتی قابل انتخاب است که روی منبع FM باشد.

کد PTY

[NEWS], [AFFAIRS], [INFO], [SPORT], [EDUCATE], [DRAMA], [CULTURE], [SCIENCE], [VARIED], (موزیک) [POP M], (موزیک) [ROCK M], (موزیک) [EASY M], (موزیک) [LIGHT M], [CLASSICS], (موزیک) [OTHER M], [WEATHER], [FINANCE], [CHILDREN], [SOCIAL], [RELIGION], [PHONE IN], [TRAVEL], [LEISURE], [JAZZ], [COUNTRY], (موزیک) [NATION M], [OLDIES], (موزیک) [FOLK M], [DOCUMENT]

<p>پیش فرض: [XX]</p>	[TUNER SETTING]
<p>[RADIO TIMER] بدون در نظر گرفتن منبع فعلی، در یک زمان مشخص رادیو را روشن می کند. 1 [ONCE] / [DAILY] / [WEEKLY] / [OFF]: تعداد دفعات روشن شدن تایمر را انتخاب کنید. 2 [SW2] / [SW1] / [AM] / [FM]: یک منبع را انتخاب کنید. 3 [01] تا [18] (برای امواج FM) / [01] تا [06] (برای امواج SW1/AM / SW2): ایستگاه از پیش تنظیم شده را انتخاب کنید. 4 روز* و ساعت فعال سازی را تنظیم کنید. هنگام اتمام کار، علامت "O" روشن می شود. در موارد ذیل Radio Timer (تایمر رادیو) فعال نخواهد شد. • وقتی دستگاه خاموش است. • وقتی بعد از انتخاب تایمر رادیو برای موج SW2/SW1/AM، گزینه [OFF] برای موج [AM SRC] / [SW1 SRC] / [SW2 SRC] در [SOURCE SELECT] انتخاب شده باشد. (صفحه 6)</p>	[SSM] [SSM 01-06] // [SSM 07-12] // [SSM 13-18] : حداکثر 18 ایستگاه رادیویی را به طور خودکار در موج FM از پیش تنظیم می کند. وقتی 6 ایستگاه رادیویی اول ذخیره شوند، علامت "SSM" دیگر چشمک نخواهد زد. برای ذخیره 12- ایستگاه دیگر [SSM 13-18] // [SSM 07-12] را انتخاب کنید.
<p>[LOCAL SEEK] [ON]: فقط ایستگاه های SW2/SW1/AM با دریافت خوب را جستجو می کند. ؛ [OFF]: لغو می شود. • تنظیمات انجام شده فقط برای منبع / ایستگاه انتخابی قابل اعمال می باشد. وقتی منبع / ایستگاه را عوض کنید، لازم است تنظیمات را دوباره انجام دهید.</p>	[IF BAND] [AUTO]: برای کمک کردن صداهای اضافی از ایستگاه های FM نزدیک، انتخاب تیونر را افزایش دهید. (ممکن است تأثیر استریویی از بین برود.) ؛ [WIDE]: این امر به صداهای اضافی ایستگاه های FM نزدیک بستگی دارد اما کیفیت صدا کم نمی شود و جلوه استریو همچنان حفظ می شود.
<p>[MONO SET] [ON]: قدرت دریافت موج FM را بهبود می بخشد، اما حالت استریو از بین خواهد رفت. ؛ [OFF]: لغو می شود.</p>	[NEWS SET] 2*[NEWS SET] [ON]: دستگاه به طور موقت رادیوی News Programme (اختیار) را در صورت وجود پخش خواهد کرد. ؛ [OFF]: لغو می شود.

برای اطلاع از چینش کلیدهای روی صفحه جلویی، به صفحه 3 یا 4 رجوع کنید.

جستجوی یک ایستگاه رادیویی

- 1 برای انتخاب موج AM، FM، SW1 یا SW2 دکمه منبع را چندبار فشار دهید.
- 2 **▶▶ / ◀◀** را فشار دهید (یا **▶ / ◀** را از روی کنترل فشار دهید) تا یک ایستگاه به صورت خودکار جستجو شود.

(یا)

- **▶▶ / ◀◀** را فشار دهید و نگه دارید (یا **▶ / ◀** را از روی کنترل فشار دهید و نگه دارید) تا زمانی که "M" چشمک بزند و سپس مکرراً فشار دهید تا یک ایستگاه به صورت دستی جستجو شود.
- هنگام دریافت سیگنال پخش استریو FM برخوردار از قدرت سیگنال کافی، "ST" یا "STEREO" چشمک می‌زند.
- در هنگام دریافت سیگنال هشدار از کانال پخش FM، دستگاه به طور خودکار به هشدار FM تغییر وضعیت می‌دهد.

تنظیمات حافظه

شما می‌توانید حداکثر 18 ایستگاه FM و 6 ایستگاه SW2/SW1/AM را ذخیره کنید.

ذخیره ایستگاه رادیویی

در زمان گوش کردن به یک ایستگاه...

یکی از دکمه‌های شماره دار (1 تا 6) را فشار دهید و نگه دارید.

(یا)

- 1 دکمه زیر را فشار دهید و آنقدر نگه دارید تا "PRESET MODE" چشمک بزند.
KD-X462BT: دکمه ولوم
KD-X368BT: **▶ / ENTER**
- 2 عمل 'انتخاب یک آیتم (صفحه 3 یا 4)' را برای انتخاب یک شماره از پیش‌تعیین‌شده انجام دهید. پس از ذخیره ایستگاه، عبارت "MEMORY" روی صفحه نشان داده می‌شود.

یک ایستگاه ذخیره شده را انتخاب کنید

یکی از دکمه‌های شماره دار (1 تا 6) را فشار دهید.

(یا)

- 1 **Q / S** را فشار دهید.
- 2 عمل 'انتخاب یک آیتم (صفحه 3 یا 4)' را برای انتخاب یک شماره از پیش‌تعیین‌شده انجام دهید.

سایر تنظیمات

- 1 **☺** را فشار داده و نگه دارید.
 - 2 عمل 'انتخاب یک آیتم (صفحه 3 یا 4)' را برای انتخاب یک آیتم انجام دهید (به جدول صفحه 8 نگاه کنید).
 - 3 مرحله 2 را تکرار کنید تا اینکه آیتم مورد نظر را انتخاب/فعال نمایید، یا دستورالعمل‌های مذکور در آیتم انتخابی را دنبال کنید.
 - 4 برای خروج **☺** را فشار دهید.
- برای بازگشت به مورد تنظیم قبلی، **Q / S** را فشار دهید.

تنظیمات اولیه

- 1 را فشار داده و نگه دارید.
 - 2 عمل 'انتخاب یک آیتم (صفحه 3 یا 4)' را برای انتخاب یک آیتم (به جدول زیر نگاه کنید) انجام دهید.
 - 3 مرحله 2 را تکرار کنید تا زمانی که مورد دلخواه انتخاب شده یا فعال شده باشد.
 - 4 برای خروج را فشار دهید.
- برای بازگشت به مورد تنظیم قبلی، را فشار دهید.

پیش فرض: [XX]

[SYSTEM]

[KEY BEEP]

(وقتی هم‌گذری 3 طرفه انتخاب شده باشد، کاربرد ندارد.)
[ON]: صدای لمس کلید را فعال می‌کند. ؛ [OFF]: غیر فعال می‌کند.

[SOURCE SELECT]

*[AM SRC] : [ON] - AM را در انتخاب منبع فعال می‌کند. ؛ [OFF]: غیر فعال می‌کند.
(صفحه 7)

*[SW1 SRC] : [ON] - SW1 را در انتخاب منبع فعال می‌کند. ؛ [OFF]: غیر فعال می‌کند.
(صفحه 7)

*[SW2 SRC] : [ON] - SW2 را در انتخاب منبع فعال می‌کند. ؛ [OFF]: غیر فعال می‌کند.
(صفحه 7)

*[SPOTIFY SRC] : [ON] - SPOTIFY BT/SPOTIFY را در انتخاب منبع فعال می‌کند. ؛ [OFF]: غیر فعال می‌کند. (صفحه 11)

*[BUILT-IN AUX] : [ON] - AUX را در انتخاب منبع فعال می‌کند. ؛ [OFF]: غیر فعال می‌کند.
(صفحه 9)

[F/W UPDATE]

[UPDATE SYSTEM]

[F/W UP xxxxx] : [YES]: ارتقای میان افزار را شروع می‌کند. ؛ [NO]: لغو می‌کند (ارتقا فعال نیست).

برای اطلاع از جزئیات درباره به‌روز رسانی میان‌افزار، به <http://www.jvc.net/cs/car/> مراجعه کنید.

* در صورت انتخاب منبع مربوطه، روی صفحه نمایش نشان داده نخواهد شد.

[FACTORY RESET]

[YES]: تنظیمات را به حالت پیش فرض بازنشانی می‌کند (به‌جز ایستگاه‌های ذخیره شده). ؛ [NO]: لغو می‌شود.

[CLOCK]

[TIME SYNC]

[ON]: ساعت به طور خودکار با استفاده از داده های ساعت (CT) در سیگنال FM Radio Data System (سیستم داده های رادیو FM) تنظیم می‌شود. ؛ [OFF]: لغو می‌شود.

[CLOCK DISPLAY]

[ON]: حتی زمانیکه دستگاه خاموش است، ساعت نمایش داده می‌شود. ؛ [OFF]: لغو می‌شود.

[ENGLISH]

زبان نمایش را برای منوی و اطلاعات موسیقی را در صورت وجود انتخاب کنید.

[ESPANOL]

زبان [ENGLISH] به طور پیش فرض انتخاب شده است.

برای اطلاع از چینش کلیدهای روی صفحه جلویی، به صفحه 3 یا 4 رجوع کنید.

کنترل از راه دور (RM-RK52)

کنترل را مستقیماً به سمت سنسور از راه دور روی دستگاه بگیرید. (صفحه 3 یا 4)

1 لغو طرح نمایش

هنگامی که دستگاه را برای اولین بار روشن می کنید (یا اگر [FACTORY RESET] بر روی [YES] تنظیم شده باشد، رجوع شود به صفحه 6)، صفحه نمایش این مورد را نشان می دهد:

:KD-X462BT

"CANCEL DEMO" ← "PRESS" ← "VOLUME KNOB"

- 1 دکمه ولوم را فشار دهید.
- 2 [YES] برای تنظیم اولیه انتخاب می شود. مجدداً پیچ میزان صدا را فشار دهید.
- 3 "DEMO OFF" ظاهر می شود.

:KD-X368BT

"CANCEL DEMO" ← "PRESS ENTER"

- 1 [ENTER] را فشار دهید.
- 2 [YES] برای تنظیم اولیه انتخاب می شود. مجدداً [ENTER] را فشار دهید.
- 3 "DEMO OFF" ظاهر می شود.

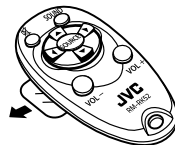

در صورت استفاده
برای اولین بار، ورق
عایق را بیرون بیاورید.

نحوه تعویض باتری

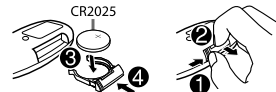

به روی کنترل از راه دور

میزان صدا را تنظیم کنید + VOL یا - VOL را فشار دهید.
• برای افزایش مداوم صدا تا درجه 15، + VOL را فشار دهید و نگاه دارید.

• را فشار دهید تا پخش صدا قطع شود یا مکث کند.
• جهت لغو، دوباره این دکمه را فشار دهید. میزان صدا به میزان صدای قبل از قطع صدا یا توقف موقت برمی گردد.

یک منبع را انتخاب کنید SOURCE را بطور مکرر فشار دهید.

2 تنظیم ساعت و تاریخ

- 1 را فشار داده و نگاه دارید.
- 2 عمل انتخاب یک آیتم (صفحه 3 یا 4) را برای انتخاب [CLOCK] انجام دهید.
- 3 عمل انتخاب یک آیتم (صفحه 3 یا 4) را برای تنظیم ساعت انجام دهید. [CLOCK ADJUST] ← ساعت و دقیقه را تنظیم کنید ← [CLOCK FORMAT] [12H] یا [24H]
- 4 عمل انتخاب یک آیتم (صفحه 3 یا 4) را برای تنظیم تاریخ انجام دهید. [DATE SET] ← روز، ماه و سال را تعیین کنید
- 5 برای خروج ← را فشار دهید.

برای بازگشت به مورد تنظیم قبلی، / یا را فشار دهید.

اتصال

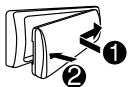

جداسازی

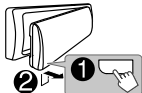

نحوه تنظیم مجدد

بعد از جداسازی صفحه جلویی، دستگاه را در عرض 5 ثانیه بازنشانی کنید.

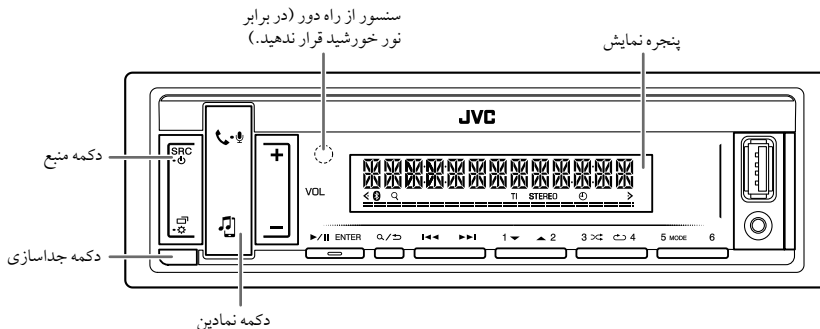
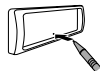

روی صفحه جلویی

به

دستگاه را روشن کنید

SRC-

را فشار دهید.

• آنتنر نگه دارید تا دستگاه خاموش شود.

میزان صدا را تنظیم کنید

VOL +/- را فشار دهید.

• برای افزایش مداوم صدا تا درجه 15، + VOL را فشار دهید و نگه دارید.

▶/ENTER را فشار دهید تا پخش صدا قطع شود یا مکث کند.

• جهت لغو، دوباره این دکمه را فشار دهید. میزان صدا به میزان صدای قبل از قطع صدا یا توقف موقت برمی گردد.

یک منبع را انتخاب کنید

• SRC-

را بطور مکرر فشار دهید.

• ابتدا SRC-

و سپس +/- VOL را طرف 2 ثانیه فشار دهید.

اطلاعات روی صفحه نمایش را تغییر می دهد

• را بطور مکرر فشار دهید. (صفحه 31)

انتخاب یک آیتم

1 برای انتخاب آیتم، +/- VOL را فشار دهید.

2 برای تأیید، دکمه ▶/ENTER را فشار دهید.

اتصال

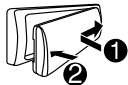

جداسازی

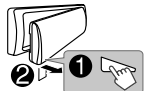

نحوه تنظیم مجدد

بعد از جداسازی صفحه جلویی، دستگاه را در عرض 5 ثانیه بازنشانی کنید.

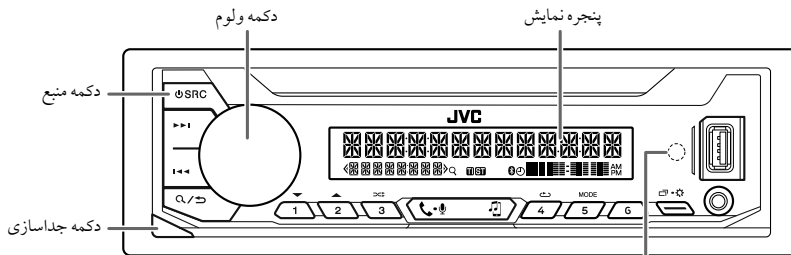
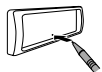

سنسور از راه دور (در برابر نور خورشید قرار ندهید.)

روی صفحه جلویی

به

دستگاه را روشن کنید

- SRC را فشار دهید.
- آنتنر نگه دارید تا دستگاه خاموش شود.

میزان صدا را تنظیم کنید

- دکمه ولوم را بچرخانید.
- دکمه ولوم را فشار دهید تا پخش صدا قطع شود یا مکث کند.
- جهت لغو، دوباره این دکمه را فشار دهید. میزان صدا به میزان صدای قبل از قطع صدا یا توقف موقت برمی گردد.

یک منبع را انتخاب کنید

- SRC را بطور مکرر فشار دهید.
- SRC را فشار دهید، سپس دکمه ولوم را برای 2 ثانیه بچرخانید.

اطلاعات روی صفحه نمایش را تغییر می دهد

- را بطور مکرر فشار دهید. (صفحه 30)

انتخاب یک آیتم

- 1 جهت انتخاب آیتم، دکمه ولوم را بچرخانید.
- 2 برای تایید دکمه ولوم را فشار دهید.

2	قبل از استفاده
3	نکات اولیه
5	شروع بکار 1 لغو طرح نمایش 2 تنظیم ساعت و تاریخ 3 تنظیمات اولیه
7	رادیو
9	AUX
9	ANDROID/iPod/USB
11	Spotify
13	BLUETOOTH®
21	تنظیمات صدا
27	تنظیمات نمایش
29	منابع نگهداری سایر اطلاعات
32	عیب یابی
34	نصب/ اتصال
38	توضیحات

مهم

- برای اطمینان از استفاده صحیح، لطفاً این دفترچه راهنما را قبل از استفاده از این محصول مطالعه کنید. مطالعه و رعایت "هشدارها" و "اخطارها"ی مندرج در این دفترچه از اهمیت خاصی برخوردار است.
- لطفاً این دفترچه راهنما را برای مراجعه به آن در آینده در محلی امن و قابل دسترس قرار دهید.

⚠ هشدار

- از استفاده از عملکردهایی که باعث کاهش توجه شما در حین رانندگی می شود و ایمنی شما را به خطر می اندازد، خودداری کنید.
- باتری را نبلعید؛ خطر سوختگی شیمیایی.
- کنترل از راه دور این محصول حاوی یک باتری سلولی سکه‌ای/ دکمه‌ای است.
- اگر باتری سلولی سکه‌ای/ دکمه‌ای بلعیده شود، ممکن است باعث سوختگی داخلی طی 2 ساعت شده و منجر به مرگ شود.
- باتری‌های نو و استفاده شده را دور از دسترس کودکان قرار دهید.
- در صورتی که جای باتری درست و ایمن بسته نمی‌شود، از استفاده از محصول خودداری کنید و آن را دور از دسترس کودکان قرار دهید.
- در صورتی که فکر می‌کنید باتری‌ها بلعیده شده‌اند و یا در جایی از بدن قرار گرفته‌اند، سریعاً به پزشک مراجعه کنید.

⚠ احتیاط

تنظیم ولوم:

- برای جلوگیری از بروز تصادفات، ولوم را طوری تنظیم کنید که بتوانید صدای خارج از اتومبیل را بشنوید.
- قبل از پخش این منابع دیجیتال، ولوم را کم کنید تا بدلیل افزایش ناگهانی سطح خروجی، بلندگوها صدمه نبینند.
- عمومی:
- اگر احتمال دارد استفاده از دستگاه خارجی برای ایمنی شما در حین رانندگی خطر داشته باشد، از آن استفاده نکنید.
- مطمئن شوید از همه اطلاعات مهم فایل پشتیبانی تهیه کرده اید. ما هیچ مسئولیتی در قبال پاک شدن هر گونه داده ضبط شده نخواهیم داشت.
- برای جلوگیری از ایجاد اتصال کوتاه، هرگز اشیاء فلزی (از قبیل سکه یا ابزار فلزی) را در داخل دستگاه قرار ندهید.
- بسته به نوع خودروها، وقتی دستگاه را روشن کنید و سیم کنترل آنتن متصل باشد، آنتن به طور خودکار باز خواهد شد (صفحه 36). وقتی در مکانی با سقف کوتاه پارک می‌کنید، دستگاه را خاموش نمایید.

کنترل از راه دور (RM-RK52):

- کنترل از راه دور را در مکان های گرم از قبیل داشبورد قرار ندهید.
- در صورتی که باتری لیتیوم به طرز اشتباه تعویض شود، خطر انفجار وجود خواهد داشت. فقط با نوع مشابه یا معادل تعویض شود.
- بسته باتری یا باتری ها نباید در معرض گرمای بیش از حد نظیر نور خورشید، آتش یا مانند آن قرار گیرند.

چطور این دفترچه راهنما را باید خواند

- عملکردها به طور عمده با استفاده از دکمه‌ها در صفحه جلویی KD-X462BT و KD-X368BT. توضیح داده شده است.
- علائم انگلیسی به منظور توضیح بکار رفته‌اند. می‌توانید زبان نمایش را از منوی انتخاب کنید. (صفحه 6)
- [XX] گزینه های انتخاب شده را نشان می دهد.
- (صفحه XX) نشان دهنده مرجع هایی است که در صفحه عنوان شده قابل دسترسی هستند.

libFLAC

Copyright (C) 2000-2009 Josh Coalson

Copyright (C) 2011-2013 Xiph.Org Foundation

Redistribution and use in source and binary forms, with or without modification, are permitted provided that the following conditions are met:

- Redistributions of source code must retain the above copyright notice, this list of conditions and the following disclaimer.
- Redistributions in binary form must reproduce the above copyright notice, this list of conditions and the following disclaimer in the documentation and/or other materials provided with the distribution.
- Neither the name of the Xiph.org Foundation nor the names of its contributors may be used to endorse or promote products derived from this software without specific prior written permission.

THIS SOFTWARE IS PROVIDED BY THE COPYRIGHT HOLDERS AND CONTRIBUTORS "AS IS" AND ANY EXPRESS OR IMPLIED WARRANTIES, INCLUDING, BUT NOT LIMITED TO, THE IMPLIED WARRANTIES OF MERCHANTABILITY AND FITNESS FOR A PARTICULAR PURPOSE ARE DISCLAIMED. IN NO EVENT SHALL THE FOUNDATION OR CONTRIBUTORS BE LIABLE FOR ANY DIRECT, INDIRECT, INCIDENTAL, SPECIAL, EXEMPLARY, OR CONSEQUENTIAL DAMAGES (INCLUDING, BUT NOT LIMITED TO, PROCUREMENT OF SUBSTITUTE GOODS OR SERVICES; LOSS OF USE, DATA, OR PROFITS; OR BUSINESS INTERRUPTION) HOWEVER CAUSED AND ON ANY THEORY OF LIABILITY, WHETHER IN CONTRACT, STRICT LIABILITY, OR TORT (INCLUDING NEGLIGENCE OR OTHERWISE) ARISING IN ANY WAY OUT OF THE USE OF THIS SOFTWARE, EVEN IF ADVISED OF THE POSSIBILITY OF SUCH DAMAGE.

- Microsoft and Windows Media are either registered trademarks or trademarks of Microsoft Corporation in the United States and/or other countries.
- Use of the Made for Apple badge means that an accessory has been designed to connect specifically to the Apple product(s) identified in the badge, and has been certified by the developer to meet Apple performance standards. Apple is not responsible for the operation of this device or its compliance with safety and regulatory standards. Please note that the use of this accessory with an Apple product may affect wireless performance.
- Apple, iPhone, iPod, iPod nano, iPod touch, and Lightning are trademarks of Apple Inc., registered in the U.S. and other countries.
- SPOTIFY and the Spotify logo are among the registered trademarks of Spotify AB.
- Android is a trademark of Google LLC.
- The Bluetooth® word mark and logos are registered trademarks owned by the Bluetooth SIG, Inc. and any use of such marks by JVC KENWOOD Corporation is under license. Other trademarks and trade names are those of their respective owners.

قدرة الخرج القصوى	50 واط × 4 أو 50 واط × 2 + 1 (مجهر الترددات الخفيضة الفرعي = 4 اوم)
قدرة سعة نطاق البث الكامل (عند أقل من 1% إجمالي تشتت الصوت)	22 واط × 4
معاوقة السماعات	4 أوم — 8 أوم
مستوى الخرج الابتدائي/الحمل	4 000 مللي فولت/حمل 10 كيلو اوم
معاوقة خرج الصوت الابتدائي	≥ 600 اوم
فولطية التشغيل	تيار مباشر 12 فولت من بطارية السيارة
حجم التركيب (عرض × طول × ارتفاع)	182 مم × 53 مم × 100 مم
الوزن الصافي (يتضمن لوحة التنجيد. جلية التركيب)	0.6 كجم

يخضع للتغيير دون إخطار مسبق.



مقبس توصيل الميكروفون (صفحة 13)

توصيل مضخمات صوت خارجية عبر اطراف الاخراج



اطراف الخرج

إعداد التعدية 3 قنوات	إعداد التعدية 2 قنوات	اطراف الخرج
خرج جهاز الترددات الخفيضة الفرعي	خرج خلفي	: REAR
خرج متوسط المدى	خرج أمامي	: FRONT
خرج جهاز النغمات الخفيضة	خرج الصب ووفر	: SW

*2 قم بتوصيل سلك التاريز الخاص بمضخم الصوت الى شاسيه السيارة بإحكام لتفادي تعرض الوحدة للتلف.

توصيل الأسلاك

هام

ننصح بتركيب الجهاز مع ضفيرة اسلاك كهربائية خاصة متوفرة تجاريا مخصصة لسيارتك وإكمال هذه المهمة للمختصين وذلك لضمان سلامتك. استشير بائع أجهزة الصوتيات الخاصة بالسيارات القريب منك

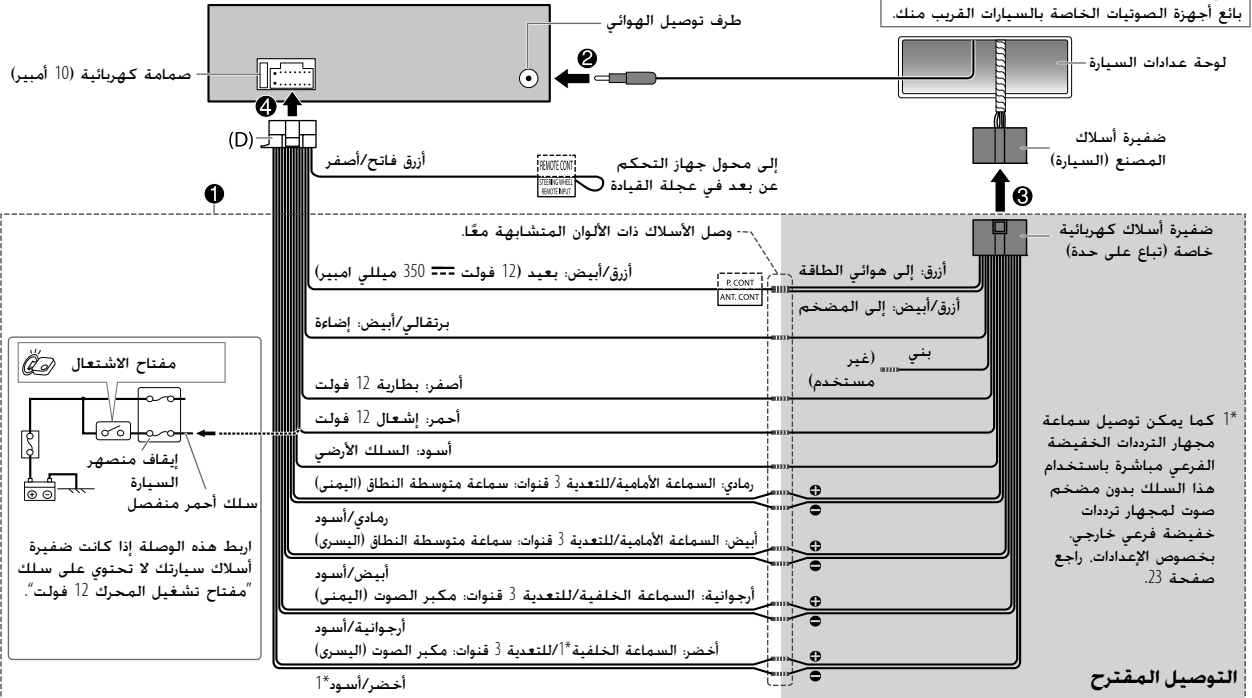

قائمة قطع الغيار المستخدمة في التركيب

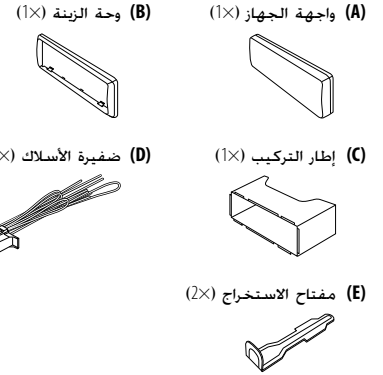

تركيب الوحدة (داخل تابلو السيارة)

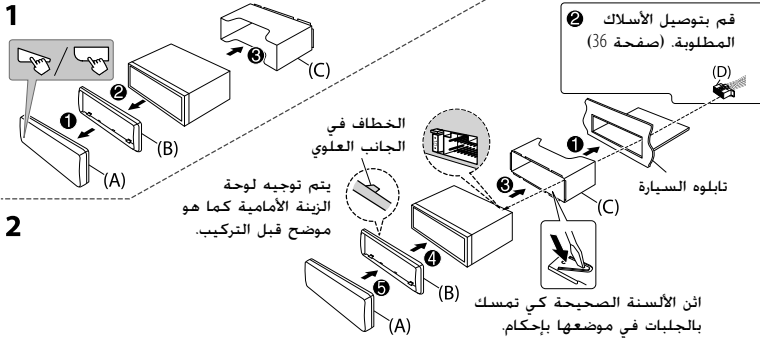

نزع الجهاز من تابلو السيارة

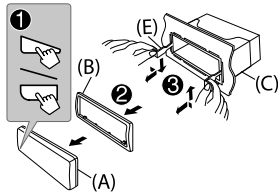

تركيب الوحدة (بدون إطار التركيب)

- 1 انزع إطار التركيب ولوحة التهئية من الوحدة.
- 2 قم بمحاذاة التجاويف الموجودة في الجهاز (في كلا الجانبين) مع رف التركيب بالسيارة و قم بتثبيت الجهاز باستخدام البراغي (المتوفرة في السوق).

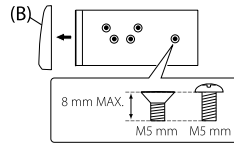

⚠ استخدم البراغي المحددة فقط. فقد يسبب استخدام البراغي غير الصحيحة تلفًا للجهاز.

الإجراء الأساسي

- 1 انزع المفتاح من مفتاح الإشعال. ثم افصل الطرف - من بطارية السيارة.
- 2 توصيل الأسلاك بشكل صحيح. راجع "توصيل الأسلاك" على صفحة 36.
- 3 ركب الجهاز في سيارتك. راجع "تركيب الوحدة (داخل تابلو السيارة)".
- 4 توصيل طرف - ببطارية السيارة.
- 5 اضغط زر المصدر لتشغيل الطاقة.
- 6 افصل واجهة الجهاز وأعد تركيبها خلال 5 ثوان. (صفحة 3 أو 4)

⚠ تحذير

- يمكن استخدام الوحدة فقط في سيارة بها مصدر تيار مباشر 12 فولت. وتأريض سلبى.
- قم بفصل الطرف السلبى للطارية قبل توصيل الاسلاك والتركيب.
- لا تقم بتوصيل سلك البطارية (الأصفر) وسلك الإشعال (الأحمر) بشاسيه السيارة أو السلك الأرضي (سوداء) لمنع حدوث ماس كهربائى.
- لتفادي حدوث تماس كهربائى:
 - قم بعزل الاسلاك غير الموصلة بواسطة شريط من الفينيل.
 - تأكد من تأريض شاسيه السيارة مرة ثانية بعد التركيب.
 - قم بتأمين الاسلاك بواسطة مشابك الكابل ولف شريط من الفينيل حول الاسلاك التي تتلامس مع الاجزاء المعدنية لحماية الاسلاك.

⚠ تنبيه

- لدواعي السلامة، اترك مهمة توصيل الاسلاك والتركيب للفنيين المختصين. استشير بائع أجهزة الصوتيات الخاصة بالسيارات.
- ركب هذه الوحدة في حامل الأجهزة بسيارتك. ولا تلمس الأجزاء المعدنية من هذه الوحدة أثناء استخدامها أو بعد استخدامها بفترة قصيرة. حيث تكون الأجزاء المعدنية للوحدة مثل ميد الحرارة والحاوية ساخنين.
- لا تقم بتوصيل \ominus أسلاك السماعات بشاسيه السيارة أو سلك التأريض (سوداء) أو توصيلها على النوازي.
- صل السماعات بطاقة قصوى تزيد عن 50 وات. إذا كانت أقصى طاقة أقل من 50 وات، فتغير إعداد [AMP GAIN] لتجنب تلف السماعات. (صفحة 22)
- قم بتركيب الجهاز عند زاوية أقل من 30°.
- إذا لم تمتلك شبكة الأسلاك الكهربائية بالسيارة طرف إشعال، قم بتوصيل سلك الإشعال (الأحمر) بالطرف الموجود في صندوق فيوزات السيارة الذي يوفر مصدر تيار مباشر 12 فولت ويتم تشغيله وإيقافه بواسطة مفتاح الإشعال.
- احتفظ بجميع الكبلات بعيدة عن الأجزاء المعدنية التي تبذل الحرارة.
- بعد تركيب الجهاز تأكد من عمل مصابيح الفرامل وإشارات تغيير الاتجاه والمساحات وخلافه بشكل سليم.
- في حالة احتراق المنصهر، تأكد أولاً من عدم تلامس الاسلاك لشاسيه السيارة ثم استبدل المنصهر القديم بمنصهر آخر بنفس شدة التيار.

الأعراض	معالجة الأعطال
"PLEASE WAIT"	يتم تجهيز الوحدة لاستخدام وظيفة Bluetooth. في حالة استمرار ظهور الرسالة، قم بإيقاف تشغيل الوحدة وتشغيلها. ثم توصيل الجهاز مرة أخرى.
"NOT SUPPORT"	الهاتف الموصول لا يدعم ميزة التعرف على الصوت أو ارسال دليل الهاتف.
"NO PAIR"/"NO ENTRY"	لا يوجد جهاز مسجل موصل/تم العثور عليه عبر Bluetooth.
"ERROR"	أعد إجراء العملية مرة أخرى. إذا ظهرت الرسالة "ERROR" مرة أخرى، فتحقق مما إذا كان الجهاز يدعم الوظيفة التي تحاول إجرائها.
"NO DATA"/"NO INFO"	لا يستطيع جهاز Bluetooth الحصول على معلومات جهة الاتصال.
"H/W ERROR"	أعد ضبط الوحدة وحاول إجراء العملية مرة أخرى. إذا ظهرت الرسالة "H/W ERROR" مرة أخرى، راجع أقرب مركز للخدمة.
"SWITCHING NG"	قد لا تدعم الهواتف المتصلة ميزة تحويل الهاتف.
اتصال Bluetooth بين جهاز Bluetooth والوحدة غير مستقر.	قم بحذف جهاز Bluetooth المسجل غير المستخدم من الوحدة. (صفحة 17)

Bluetooth®

إذا ظلت المشكلات قائمة، أعد ضبط الوحدة. (صفحة 3 أو 4)

الاعراض	معالجة الأعطال	الاعراض	معالجة الأعطال
<ul style="list-style-type: none"> لا يمكن سماع الصوت أثناء التشغيل. يخرج الصوت من جهاز Android فقط. 	<ul style="list-style-type: none"> أعد توصيل جهاز Android. قم بتشغيل اي تطبيق لمشغل الوسائط على جهاز Android وأبدأ التشغيل. أعد تشغيل التطبيق الحالي لمشغل الوسائط أو استخدم تطبيق اخر لمشغل الوسائط. اعد تشغيل جهاز Android. إذا لم يؤدي ذلك لحل المشكلة. هذا يعني ان جهاز Android الموصول غير قادر على توجيه اشارة الصوت الى الوحدة. (صفحة 29) إذا لم يعمل توصيل USB، صل جهاز Android عبر Bluetooth أو عبر مقبس دخل اضافي. 	<ul style="list-style-type: none"> يواصل "NO DEVICE" أو "READING" اليوميض. 	<ul style="list-style-type: none"> أعد توصيل جهاز Android. إذا لم يعمل توصيل USB، صل جهاز Android عبر Bluetooth أو عبر مقبس دخل اضافي.
<ul style="list-style-type: none"> يتقطع التشغيل أو يتم تخطي الصوت. 	<ul style="list-style-type: none"> اطفىء وضع توفير الطاقة على جهاز Android. 	<ul style="list-style-type: none"> "CANNOT PLAY" 	<ul style="list-style-type: none"> تأكد من أن جهاز Android يدعم ملفات الصوت. أعد توصيل جهاز Android. اعد تشغيل جهاز Android.
<ul style="list-style-type: none"> "DISCONNECTED" 	<ul style="list-style-type: none"> جهاز USB مفصول من الوحدة الرئيسية. يرجى التأكد من ان الجهاز موصول بشكل صحيح عبر USB. 	<ul style="list-style-type: none"> "CONNECTING" 	<ul style="list-style-type: none"> موصول عبر طرف توصيل إدخال USB، الجهاز موصول بالوحدة الرئيسية. يرجى الانتظار. موصول عبر Bluetooth؛ تم قطع اتصال Bluetooth. يرجى التأكد من اتصال Bluetooth والتأكد من اقران الجهاز والوحدة.
<ul style="list-style-type: none"> "CHECK APP" 	<ul style="list-style-type: none"> لم يتم توصيل التطبيق Spotify بشكل صحيح أو ان المستخدم لم يتم بتسجيل الدخول. قم بإنهاء تطبيق Spotify واعد تشغيله. ثم قم بتسجيل الدخول في حساب Spotify الخاص بك. 		
<ul style="list-style-type: none"> لا يتم التعرف على جهاز Bluetooth. لا يمكن إجراء الإقران. 	<ul style="list-style-type: none"> تأكد من إدخال نفس رمز رقم التعريف الشخصي لكل من الوحدة وجهاز Bluetooth. قم بحذف معلومات الإقران من كل من الوحدة وجهاز Bluetooth، ثم إجراء الإقران مرة أخرى. (صفحة 13) 	<ul style="list-style-type: none"> يتم سماع صدى أو ضوضاء أثناء التحدث عبر الهاتف. 	<ul style="list-style-type: none"> قم بتقليل المسافة بين الوحدة وجهاز Bluetooth. حرك السيارة إلى مكان حيث يمكنك استقبال الإشارة بشكل أفضل.
<ul style="list-style-type: none"> طريقة الاتصال الصوتي غير ناجحة. 	<ul style="list-style-type: none"> استخدم طريقة الاتصال الصوتي في بيئة أكثر هدوءًا. قم بتقليل المسافة بينك وبين الميكروفون عند نطق الاسم. احرص على أن يكون الصوت المنطوق به الاسم هو نفس الصوت المسجل. 	<ul style="list-style-type: none"> تتم مقاطعة الصوت أو تخطيه أثناء تشغيل مشغل صوت Bluetooth. 	<ul style="list-style-type: none"> قم بتقليل المسافة بين الوحدة ومشغل صوت Bluetooth. قم بإيقاف تشغيل الوحدة ثم تشغيلها وحاول الاتصال مرة أخرى. قد تحاول أجهزة Bluetooth أخرى الاتصال بالوحدة.
<ul style="list-style-type: none"> لا يمكن التحكم بمشغل صوت Bluetooth المتصل. 	<ul style="list-style-type: none"> تحقق مما إذا كان مشغل صوت Bluetooth المتصل يدعم وضع التحكم عن بعد في الصوت/الفيديو (AVRCP). (راجع التعليمات الخاصة بمشغل الصوت الخاص بك). قم بفصل مشغل Bluetooth وتوصيله مرة أخرى. 		

البحث عن الاعطال والاصلاح

الاعراض	معالجة الأعطال	الاعراض	معالجة الأعطال
لا يمكن سماع الصوت.	• اضبط مستوى قوة الصوت على افضل مستوى ممكن. • افحص الاسلاك والتوصيلات.	تظهر "MISWIRING CHECK . WIRING THEN PWR ON"	اقطع الطاقة. ثم تأكد من ان اطرف توصيل اسلاك السماعة موصولة بشكل صحيح قم بتشغيل الطاقة مرة اخرى.
تظهر "PROTECTING SEND .SERVICE"	ارسل الوحدة الى اقرب مركز خدمة.	تظهر "CANNOT PLAY"	افحص إعداد [SOURCE SELECT]. (صفحة 6)
لا يمكن تحديد المصدر.	أعد ضبط الوحدة. (صفحة 3 أو 4)	لا يشتغل هذا المستقبل مطلقاً.	تستطيع هذه الوحدة فقط عرض الحروف الهجائية الكبيرة والأرقام وعدد محدود من الرموز. • حسب نوع لغة العرض التي اخترتها (صفحة 6). قد لا يتم عرض بعض الحروف بشكل صحيح.
لا تُعرض الأحرف الصحيحة.	• لا يتغير المصدر الى "USB" عند توصيل جهاز USB أثناء الاستماع الى مصدر اخر. • تظهر "USB ERROR".	لا يُقبل الراديو.	• استقبال الراديو رديء. • يتولد ضجيج استاتيكي أثناء الاستماع الى الراديو.
• استبدال جهاز USB بجهاز آخر.	• جهاز iPhone/iPod لا تصل إليه الطاقة أو لا يعمل.	أمر التشغيل لا يسير على النحو المرجو.	• يتم تحديد ترتيب التشغيل حسب اسم الملف (USB). • يعتمد هذا على عملية التسجيل السابقة (USB).
• افحص الوصلة بين هذه الوحدة و iPhone/iPod. • افصل iPhone/iPod وأعد ضبطه باستخدام الإغلاق الإيجاري.	يظهر "LOADING" عند الدخول في وضع البحث بضغط 	وقت التشغيل المنقضي غير صحيح.	تحقق من أن المسار بتنسيق قابل للتشغيل (صفحة 29)
• هذه الوحدة لا تزال تقوم بإعداد قائمة موسيقى جهاز iPhone/iPod. قد يستغرق التحميل وقتاً طويلاً. حاول مرة اخرى لاحقاً.	"NO DEVICE"	تظهر "NOT SUPPORT" على الشاشة ويتم تخطي المسار.	• لا تستخدم تسلسلات هرمية ومجلدات عديدة للغاية. • أعد توصيل الجهاز (iPhone/iPod/USB).
صل جهاز (iPhone/iPod/USB). وقم بتغيير المصدر الى iPhone/iPod/USB مرة اخرى.		يواصل "READING" الوميض.	



مقياس المستوى

اسم المصدر	معلومات الشاشة: رئيسي
SPOTIFY BT/SPOTIFY	<p>عنوان السياق ◀ عنوان السياق مع تأثير المزامنة الموسيقية* ◀ عنوان الاغنية ◀ الفنان ◀ اسم الالبوم ◀ وقت التشغيل ◀ الساعة ◀ عودة للبداية</p>
BT AUDIO	<p>عنوان الاغنية/الفنان ◀ عنوان الاغنية/الفنان مع تأثير المزامنة الموسيقية* ◀ اسم الالبوم/الفنان ◀ وقت التشغيل ◀ الساعة ◀ عودة للبداية</p>
AUX	<p>اسم المصدر ◀ اسم المصدر مع تأثير المزامنة الموسيقية* ◀ الساعة ◀ عودة للبداية</p>

* اثناء وضع تأثير المزامنة الموسيقية. يتغير لون الاضاءة او مستوى السطوع للزر الرمزي ويتزامن مع مستوى الموسيقى (وفقا لإعداد اللون المضبوط لليند [PRESET] في صفحة 28).

اسم المصدر	معلومات الشاشة: رئيسي
SW2/SW1/AM/FM	<p>التردد ◀ التردد مع تأثير المزامنة الموسيقية* ◀ الساعة ◀ عودة للبداية</p>
USB	<p>متاح لمحطات Radio Data System (نظام بيانات الراديو) على موجة فقط: FM اسم المحطة/نوع البرنامج ◀ اسم المحطة/نوع البرنامج مع تأثير المزامنة الموسيقية* ◀ نصوص راديو ◀ نصوص راديو+ ◀ نصوص راديو+ عنوان الاغنية/نصوص راديو+ الفنان ◀ التردد ◀ الساعة ◀ عودة للبداية</p>
USB	<p>ملفات:FLAC/WAV/AAC/WMA/MP3 عنوان الاغنية/الفنان ◀ عنوان الاغنية/الفنان مع تأثير المزامنة الموسيقية* ◀ اسم الالبوم/الفنان ◀ اسم المجلد ◀ اسم الملف ◀ وقت التشغيل ◀ الساعة ◀ عودة للبداية</p>
iPod BT/iPod USB	<p>عندما يتم تحديد [HEAD MODE] (صفحة 10): عنوان الاغنية/الفنان ◀ عنوان الاغنية/الفنان مع تأثير المزامنة الموسيقية* ◀ اسم الالبوم/الفنان ◀ وقت التشغيل ◀ الساعة ◀ عودة للبداية</p>
ANDROID	<p>اسم المصدر ◀ اسم المصدر مع تأثير المزامنة الموسيقية* ◀ الساعة ◀ عودة للبداية</p>

نبذة حول تقنية Bluetooth

- قد لا تتمكن بعض أجهزة Bluetooth من الاتصال بهذه الوحدة حسب إصدار Bluetooth الخاص بالجهاز.
- قد لا تعمل هذه الوحدة مع بعض أجهزة Bluetooth.
- تختلف ظروف الإشارة حسب الظروف المحيطة.

تغيير معلومات الشاشة

- كلما ضغطت على ، تتغير معلومات الشاشة.
- إذا لم تكن المعلومات متوفرة أو أنها غير مسجلة. يظهر "NO TEXT" أو "NO NAME" أو معلومات أخرى (مثلاً، اسم المحطة) أو ستكون الشاشة فارغة.

KD-X462BT

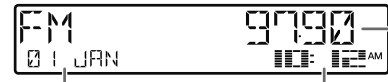

الشاشة الرئيسية

عرض الساعة أو عداد المستوى الشاشة التكميلية^{1*}

- ^{1*} سيتم استبدال التاريخ بعلامة البطارية وقوة الإشارة لجهاز Bluetooth الموصول إذا كان [FORMAT] مضبوطاً إلى [BATT/SIGNAL]. (صفحة 27)

اسم المصدر	معلومات الشاشة: الرئيسية (التكميلية)
USB	ملفات FLAC/WAV/AAC/WMA/MP3: عنوان الاغنية (الفنان) ◀ عنوان الاغنية (الفنان) مع تأثير المزامنة الموسيقية ^{2*} ◀ عنوان الاغنية (اسم الالبوم) ◀ عنوان الاغنية (التاريخ) ◀ اسم الملف (اسم المجلد) ◀ اسم الملف (التاريخ) ◀ وقت التشغيل (التاريخ) ◀ عودة للبداية
iPod BT/Pod USB	عندما يتم تحديد [HEAD MODE] (صفحة 10): عنوان الاغنية (الفنان) ◀ عنوان الاغنية (الفنان) مع تأثير المزامنة الموسيقية ^{2*} ◀ عنوان الاغنية (اسم الالبوم) ◀ عنوان الاغنية (التاريخ) ◀ وقت التشغيل (التاريخ) ◀ عودة للبداية
ANDROID	اسم المصدر (التاريخ) ◀ اسم المصدر (التاريخ) مع تأثير المزامنة الموسيقية ^{2*} ◀ عودة للبداية
SPOTIFY BT/SPOTIFY	عنوان السياق (التاريخ) ◀ عنوان السياق (التاريخ) مع تأثير المزامنة الموسيقية ^{2*} ◀ عنوان الاغنية (الفنان) ◀ عنوان الاغنية (اسم الالبوم) ◀ عنوان الاغنية (التاريخ) ◀ وقت التشغيل (التاريخ) ◀ عودة للبداية
BT AUDIO	عنوان الاغنية (الفنان) ◀ عنوان الاغنية (الفنان) مع تأثير المزامنة الموسيقية ^{2*} ◀ عنوان الاغنية (اسم الالبوم) ◀ عنوان الاغنية (التاريخ) ◀ وقت التشغيل (التاريخ) ◀ عودة للبداية
AUX	اسم المصدر (التاريخ) ◀ اسم المصدر (التاريخ) مع تأثير المزامنة الموسيقية ^{2*} ◀ عودة للبداية

^{2*} اثناء وضع تأثير المزامنة الموسيقية، يتغير لون الاضاءة أو مستوى السطوع للزرار ويتزامن مع مستوى الموسيقى (وفقاً لإعداد اللون المضبوط للبدن [PRESET] في صفحة 28).

اسم المصدر	معلومات الشاشة: الرئيسية (التكميلية)
SW2/SW1/AM/FM	التردد (التاريخ) ◀ التردد (التاريخ) مع تأثير المزامنة الموسيقية ^{2*} ◀ عودة للبداية
	مناخ لمحطات Radio Data System (نظام بيانات الراديو) على موجة FM فقط: اسم المحطة/نوع البرنامج (التاريخ) ◀ اسم المحطة/نوع البرنامج (التاريخ) مع تأثير المزامنة الموسيقية ^{2*} ◀ نصوص راديو (التاريخ) ◀ نصوص راديو+ (نصوص راديو+) ◀ عنوان الاغنية (الفنان) ◀ عنوان الاغنية (التاريخ) ◀ التردد (التاريخ) ◀ عودة للبداية

■ الصيانة

تنظيف الجهاز

امسح التراب من اللوحة باستخدام سلكون جاف أو قطعة قماش ناعمة.

تنظيف الموصل

قم برفق واجهة الجهاز وتنظيف الموصل بقطعة قطن برفق. احرص لئلا تلف الموصل.



الموصل (في الجانب الخلفي من واجهة الجهاز)

■ مزيد من المعلومات

لـ: - آخر تحديثات البرامج الثابتة وحدث قائمة بنود متوافقة

- التطبيق JVC الاصيل

- أي من احدث المعلومات الاخرى

قم بزيارة www.jvc.net/cs/car/

ملفات قابلة للتشغيل

• ملف الصوت القابل للتشغيل لجهاز USB ذو سعة التخزين الكبيرة:

MP3 (.mp3) WMA (.wma) AAC (.aac) AAC (.m4a) WAV (.wav) FLAC (.flac)

• نظام ملفات جهاز USB القابل للتشغيل: FAT12, FAT16, FAT32

حتى عند توافق الملفات الصوتية مع المعايير المذكورة أعلاه، قد يتعذر التشغيل اعتماداً على أنواع أو حالات الوسط أو الجهاز.

• للحصول على معلومات مفصلة وملاحظات بخصوص ملفات الصوت القابلة للتشغيل، قم

بزيارة www.jvc.net/cs/car/audiophile/

حول أجهزة USB

• لا يمكنك توصيل جهاز USB عن طريق مجمع مركزي USB.

• قد يتسبب توصيل كابل يزيد طوله الإجمالي على 5 متر في ظهور مشاكل غير طبيعية في التشغيل.

• لا يمكن للوحة التعرف على جهاز USB يكون معدله 5 فولت ويتجاوز 1.5 أمبير.

حول جهاز iPhone/iPod

• عبر طرف توصيل إدخال USB:

Made for

– iPod touch (5th و 6th generation)

– iPod nano (7th generation)

– iPhone 4S, 5, 5S, 6, 6S, 6S Plus, SE, 7 Plus, 8, 8 Plus, X

• عبر Bluetooth:

Made for

– iPod touch (5th و 6th generation)

– iPhone 4S, 5, 5S, 6, 6S, 6S Plus, SE, 7 Plus, 8, 8 Plus, X

• لا يمكن استعراض ملفات الفيديو من قائمة "Videos" في وضع [HEAD MODE].

• قد تختلف ترتيب الأغانى المعروضة في قائمة الاختيار في هذه الوحدة عن الترتيب في جهاز iPhone/iPod.

• لن يمكنك تشغيل جهاز iPod في حالة ظهور "JVC" أو "✓" في جهاز iPod.

• اعتماداً على نسخة نظام التشغيل الخاص بجهاز iPhone/iPod، قد لا تعمل بعض الوظائف على هذه الوحدة.

بخصوص جهاز Android

• بعض الوحدة تدعم نظام التشغيل Android OS 4.1 وحدث.

• عرض أجهزة Android (عندما يكون نظام التشغيل OS 4.1 أو أحدث) قد لا تدعم وظيفة بشكل كامل Android Open Accessory (AOA) 2.0.

• إذا كان جهاز Android يدعم كل من جهاز فئة التخزين الكبير و AOA 2.0، تقوم هذه الوحدة بالتشغيل عبر AOA 2.0 كأولوية دائماً.

بخصوص Spotify

• تطبيق Spotify يدعم:

– iPhone 4S, 5, 5S, 6, 6S, 6S Plus, SE, 7 Plus, 8 (الاصدار iOS 8 أو أحدث)

– iPod touch (5th و 6th generation)

– الاصدار Android OS 4.0.3 أو أحدث

• التطبيق Spotify هو خدمة تقدمها جهة خارجية، لذلك فإن المواصفات خضع للتغيير دون إشعار مسبق، وبناء عليه، فقد يقل التوافق أو قد لا تتوفر بعض الخدمات أو جميعها.

• قد لا تعمل بعض وظائف Spotify من هذه الوحدة.

• بالنسبة للمشكلات التي تنشأ من استخدام التطبيق، يرجى الاتصال بـ Spotify على

www.spotify.com

[COLOR] (لموديلي KD-X368BT زر رمزي فقط)



[PRESET]

- اختر لون الاضاءة للزر الرمزي.
- [COLOR 01] إلى [COLOR 49]
- [USER]: يظهر اللون الذي أنشأته لـ [DAY COLOR] أو [NIGHT COLOR].
- [COLOR FLOW01] إلى [COLOR FLOW03]: يتغير اللون مع اختلاف السرعات.
- اللون المضبوط مسبقًا: [FOREST]/[FLOWER]/[CRYSTAL]/[SUNSET]/[RELAX]/[OCEAN]/[GRADATION]

[DAY COLOR]

- قم بتخزين ألوان الاضاءة النهارية والليلية لكل زر رمزي.
- 1 [BLUE]/[GREEN]/[RED]: اختر اللون الاولي.
- 2 [00] إلى [31]: حدد مستوى.

[NIGHT COLOR]

- كرر خطوتي 1 و 2 لكل الألوان الأساسية.
- تم تخزين إعدادك لـ [USER] في [PRESET].
- يتغير [NIGHT COLOR] أو [DAY COLOR] بتشغيل أو إطفاء مصابيح السيارة الأمامية.

[MENU COLOR]

- [ON]: يتغير لون الاضاءة الخاص بالزر الرمزي الى اللون الابيض عند تنفيذ الإعدادات على الشاشة وقائمة البحث. ماعدا في وضع ضبط اللون. :
- [OFF]: الغاء.

[COLOR] (لموديلي KD-X462BT)

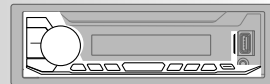

[PRESET]

- يختار ألوان الاضاءة للازرار.
- [COLOR 01] إلى [COLOR 49]
- [USER]: يظهر اللون الذي أنشأته لـ [DAY COLOR] أو [NIGHT COLOR].
- [COLOR FLOW01] إلى [COLOR FLOW03]: يتغير اللون مع اختلاف السرعات.

[DAY COLOR]

- يقوم بتخزين ألوان الاضاءة النهارية والليلية للازرار.
- 1 [BLUE]/[GREEN]/[RED]: اختر اللون الاولي.
- 2 [00] إلى [31]: حدد مستوى.

[NIGHT COLOR]

- كرر خطوتي 1 و 2 لكل الألوان الأساسية.
- تم تخزين إعدادك لـ [USER] في [PRESET].
- يتغير [NIGHT COLOR] أو [DAY COLOR] بتشغيل أو إطفاء مصابيح السيارة الأمامية.

[MENU COLOR]

- [ON]: يتغير لون الاضاءة الخاص بالمنطقة المضاءة الى اللون الابيض عند تنفيذ الإعدادات على الشاشة وقائمة البحث. ماعدا في وضع ضبط اللون. :
- [OFF]: الغاء.

إعدادات الشاشة

تحديد منطقة لإعدادات السطوع

:KD-X462BT

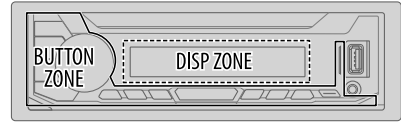

:KD-X368BT

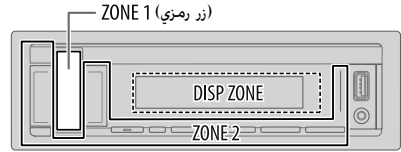

[XX] افتراضي:

[DISPLAY]

[DIMMER]

قم بتعيين الرسم التوضيحي.

[OFF]: المعتم مطفئ: يغير السطوع إلى إعداد [DAY].

[ON]: المعتم مضاء: يغير السطوع إلى إعداد [NIGHT].

(راجع " [BRIGHTNESS] " أدناه.)

[DIMMER TIME]: يضبط وقت تشغيل وإطفاء المعتم.

1 قم بتنفيذ التشغيل 'اختيار بند (صفحة 3 أو 4) لضبط البند [ON].

2 قم بتنفيذ التشغيل 'اختيار بند (صفحة 3 أو 4) لضبط البند [OFF].

(افتراضي: [ON]. [PM6:00] : [OFF]. [AM6:00])

[DIMMER AUTO]: يتم تشغيل وإطفاء المعتم عند تشغيل أو إطفاء

مصابيح السيارة الأمامية.*1

[BRIGHTNESS]

اضبط السطوع للنهار والليل بصورة منفصلة.

1 [DAY]/[NIGHT]: يحدد النهار أو الليل.

2 اختر منطقة. (راجع الإضاءة على العمود الأيمن.)

3 [LEVEL 00] إلى [LEVEL 31]: يضبط مستوى السطوع.

[TEXT SCROLL]*2

[SCROLL ONCE]: يمرر المعلومات المعروضة مرة واحدة. :

[SCROLL AUTO]: يكرر التمرير (بفواصل مدتها 5 ثوان). :

[SCROLL OFF]: الغاء.

[FORMAT]*3

:KD-X462BT

تظهر المعلومات أدناه على الشاشة التكميلية عندما يكون جهاز

Bluetooth موصولاً. (صفحة 30)

[BATT/SIGNAL]: يعرض قوة البطارية والإشارة. :

[DATE]: يعرض التاريخ.

*1 مطلوب توصيل سلك التحكم في الإضاءة. (صفحة 36)

*2 لن تظهر بعض الحروف والرموز بصورة صحيحة (أو ستبدو فارغة).

*3 تتوقف الوظائف على نوع الهاتف المستخدم.

- 1 اضغط مع الاستمرار على
- 2 قم بتنفيذ التشغيل 'اختيار بند (صفحة 3 أو 4) لاختيار بند (انظر الجدول أدناه).
- 3 كرر الخطوة 2 إلى أن يتم اختيار البند المرغوب أو اتبع التعليمات المتعلقة بالبند المختار.
- 4 اضغط على للخروج.

للرجوع إلى عنصر الإعداد السابق، اضغط على

إعدادات محاذاة الوقت الرقمي

وظيفة محاذاة الوقت الرقمي تضبط وقت التأخير لإخراج السماعه من اجل خلق بيئة اكثر ملائمة لسيارتك.

- لمزيد من المعلومات. راجع "تقرير القيمة للبند [DISTANCE] و [GAIN] للبند [DTA SETTINGS]."

تقرير القيمة للبند [DISTANCE] و [GAIN] للبند [DTA SETTINGS]

إذا حددت المسافة من مركز موضع الاستماع المضبوط حالياً الى كل سماعه، سيتم حساب وضبط وقت التأخير تلقائياً.

- 1 حدد مركز موضع الاستماع المضبوط حالياً كنقطة مرجعية.
 - 2 قم بقياس المسافات من النقطة المرجعية الى السماعات.
 - 3 قم بحساب الاختلافات بين مسافة السماعه الأبعد (السماعة الخلفية) والسماعات الأخرى.
 - 4 اضبط [DISTANCE] المحسوب في الخطوة 3 لكل سماعه على حدة.
 - 5 اضبط [GAIN] لكل سماعه على حدة.
- مثال: عندما يكون [FRONT ALL] مضبوط كموضع استماع

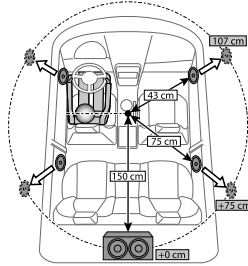

1* قبل اجراء اي ضبط، اختر السماعه: عندما تكون تعدية 2 قنوات مختارة:

[SUBWOOFER]/[REAR RIGHT]/[REAR LEFT]/[FRONT RIGHT]/[FRONT LEFT]

- يكون [REAR LEFT] و [REAR RIGHT] و [SUBWOOFER] قابل للاختيار فقط اذا كان اي بند غير [NONE] مختار للبند [REAR] و [SUBWOOFER] في [SPEAKER SIZE]. (صفحة 24)

عندما تكون تعدية 3 قنوات مختارة:

[WOOFER]/[MID RIGHT]/[MID LEFT]/[TWEETER RIGHT]/[TWEETER LEFT]

- يكون [WOOFER] قابل للاختيار فقط اذا كان اي بند غير [NONE] مختار للبند [WOOFER] في [SPEAKER SIZE]. (صفحة 25)

2* يتم عرضه فقط عندما يكون [X ' OVER TYPE] مضبوط الى [2-WAY] (صفحة 22) و اذا كان اي اعداد غير [NONE] مختار للبند [REAR] في [SPEAKER SIZE]. (صفحة 24)

[DTA SETTINGS]

[POSITION]

يختار موضع الاستماع (نقطة مرجعية).
[ALL]: لا تعويض ؛ [FRONT RIGHT]: المقعد الامامي اليمين ؛
[FRONT LEFT]: المقعد الامامي اليسار ؛ [FRONT ALL]: المقاعد الامامية
• يتم عرض [FRONT ALL] فقط عندما يكون [X ' OVER TYPE] مضبوط الى [2-WAY]. (صفحة 22)

1*[DISTANCE]

[OCM] إلى [610CM]. اضبط المسافة بشكل دقيق للتعويض.

1*[GAIN]

[-8DB] إلى [0DB]: اضبط مستوى صوت الخرج بشكل دقيق للسماعة المختارة.

[DTA RESET]

[YES]: يعيد ضبط الاعدادات ([DISTANCE] و [GAIN]) للبند [POSITION] المختار الى الإعداد الافتراضي. [NO]: الغاء.

[CAR SETTINGS]

حدد نوع سيارتك وماكن السماعه الخلفية من اجل اجراء الضبط للبند [DTA SETTINGS].

[CAR TYPE]

[SUV]/[MINIVAN]/[WAGON]/[FULL SIZE CAR]/[COMPACT]/[MINIVAN(LONG)]. يختار نوع السيارة. [OFF]: لا تعويض.

2*[R-SP LOCATION]

يختار مكان السماعات الخلفية في سيارتك لحساب افضل مسافة من موضع الاستماع المختار (نقطة مرجعية).
• [REAR DECK]/[DOOR]: مناسب فقط عندما يكون البند [CAR TYPE] مختار كإعداد [OFF] أو [COMPACT] أو [FULL SIZE CAR] أو [WAGON] أو [SUV].
• [3RD ROW]/[2ND ROW]: مناسب فقط عندما يكون البند [CAR TYPE] مختار كإعداد [MINIVAN] أو [MINIVAN(LONG)].

/[90HZ]/[80HZ]/[70HZ]/[60HZ]/[50HZ]/[40HZ]/[30HZ] /[250HZ]/[220HZ]/[180HZ]/[150HZ]/[120HZ]/[100HZ] [THROUGH]	[HPF FRQ] [MID RANGE]
[-12DB]/[-06DB]	[HPF SLOPE]
/[6.3KHZ]/[5KHZ]/[4KHZ]/[2.5KHZ]/[1.6KHZ]/[1KHZ] [THROUGH]/[12.5KHZ]/[10KHZ]/[8KHZ]	[LPF FRQ]
[-12DB]/[-06DB]	[LPF SLOPE]
(0°) [NORMAL]/(180°) [REVERSE]	[PHASE]
[00DB] إلى [-08DB]	[GAIN]
/[90HZ]/[80HZ]/[70HZ]/[60HZ]/[50HZ]/[40HZ]/[30HZ] /[250HZ]/[220HZ]/[180HZ]/[150HZ]/[120HZ]/[100HZ] [THROUGH]	[LPF FRQ] 2*[WOOFER]
[-12DB]/[-06DB]	[SLOPE]
(0°) [NORMAL]/(180°) [REVERSE]	[PHASE]
[00DB] إلى [-08DB]	[GAIN]

1* يعرض فقط عندما يكون الوضع [SPK/PRE OUT] مضبوط على الويفر [REAR/REAR].
(صفحة 23)

2* يعرض فقط عندما يكون الوضع [SUBWOOFER SET] مضبوط على الويفر [ON].
(صفحة 21)

/[80HZ]/[70HZ]/[60HZ]/[50HZ]/[40HZ]/[30HZ] /[180HZ]/[150HZ]/[120HZ]/[100HZ]/[90HZ] [THROUGH]/[250HZ]/[220HZ]	[SW LPF FRQ]	[SUBWOOFER 2*LPF]
[-24DB]/[-18DB]/[-12DB]/[-06DB]	[SW LPF SLOPE]	
(0°) [NORMAL]/(180°) [REVERSE]	[SW LPF PHASE]	
[00DB] إلى [-08DB]	[SW LPF GAIN]	

بنود إعداد تعدية 3 قنوات

[SPEAKER SIZE]		
[LARGE]/[MIDDLE]/[SMALL] [TWEETER]		
/[5×7]/[4×6]/[18CM]/[17CM]/[16CM]/[13CM]/[12CM]/[10CM]/[8CM] [MID RANGE] [6×9]/[6×8]		
(غير موصول) [NONE]/[38CM OVER]/[30CM]/[25CM]/[20CM]/[16CM] 2*[WOOFER]		
[X ' OVER]		
/[6.3KHZ]/[5KHZ]/[4KHZ]/[2.5KHZ]/[1.6KHZ]/[1KHZ] [12.5KHZ]/[10KHZ]/[8KHZ]	[HPF FRQ]	[TWEETER]
[-12DB]/[-06DB]	[SLOPE]	
(0°) [NORMAL]/(180°) [REVERSE]	[PHASE]	
[00DB] إلى [-08DB]	[GAIN]	

بنود الإعدادات تعدية بقناتين

[SPEAKER SIZE]	
[FRONT]	[SIZE] /[16CM]/[13CM]/[12CM]/[10CM]/[8CM] /[6×9]/[6×8]/[5×7]/[4×6]/[18CM]/[17CM] [7×10]
[TWEETER]	[NONE]/[LARGE]/[MIDDLE]/[SMALL] (غير موصول)
1*[REAR]	[4×6]/[18CM]/[17CM]/[16CM]/[13CM]/[12CM]/[10CM]/[8CM] (غير موصول) [NONE]/[7×10]/[6×9]/[6×8]/[5×7]
2*[SUBWOOFER]	[NONE]/[38CM OVER]/[30CM]/[25CM]/[20CM]/[16CM] (موصول)
[X ' OVER]	
[TWEETER]	[FRQ] /[5KHZ]/[4KHZ]/[2.5KHZ]/[1.6KHZ]/[1KHZ] [12.5KHZ]/[10KHZ]/[8KHZ]/[6.3KHZ]
[GAIN LEFT]	[00DB] إلى [-08DB]
[GAIN RIGHT]	[00DB] إلى [-08DB]
[FRONT HPF]	[F-HPF FRQ] /[80HZ]/[70HZ]/[60HZ]/[50HZ]/[40HZ]/[30HZ] /[180HZ]/[150HZ]/[120HZ]/[100HZ]/[90HZ] [THROUGH]/[250HZ]/[220HZ]
[F-HPF SLOPE]	[-24DB]/[-18DB]/[-12DB]/[-06DB]
[F-HPF GAIN]	[00DB] إلى [-08DB]
1*[REAR HPF]	[R-HPF FRQ] /[80HZ]/[70HZ]/[60HZ]/[50HZ]/[40HZ]/[30HZ] /[180HZ]/[150HZ]/[120HZ]/[100HZ]/[90HZ] [THROUGH]/[250HZ]/[220HZ]
[R-HPF SLOPE]	[-24DB]/[-18DB]/[-12DB]/[-06DB]
[R-HPF GAIN]	[00DB] إلى [-08DB]

1. 2 (صفحة 25)

X ' OVER (تعدية)

- للسماعات المختارة (مرشح الجهير العالي أو مرشح الجهير المنخفض). يضبط تردد التعدية إذا تم اختيار [THROUGH]. يتم إرسال جميع الاشارات الى السماعات المختارة.
- [LPF SLOPE]/[HPF SLOPE]/[SW LPF SLOPE]/[R-HPF SLOPE]/[F-HPF SLOPE]/[SLOPE]. يضبط انحدار التعدية.
- [PHASE]/[SW LPF PHASE]. يحدد الطور لخرج السماعة ليكون مطابقا لخرج السماعة الاخرى.
- [GAIN]/[SW LPF GAIN]/[R-HPF GAIN]/[F-HPF GAIN]/[GAIN RIGHT]/[GAIN LEFT]. يضبط مستوى صوت الخرج للسماعة المختارة.

إعدادات خرج السماعة [SPK/PRE OUT]

لا يعمل إلا إذا كان [X' OVER TYPE] مضبوط الى (2-WAY) (صفحة 22)

اختر إعداد الخرج للسماعات [SPK/PRE OUT]. اعتمادا على طريقة توصيل السماعة.

التوصيل عبر اطراف توصيل خط خارجي

للتوصيلات عبر مضخم صوت خارجي. (صفحة 37)

اشارة الصوت عبر طرف توصيل خط خارجي			تشغيل الإعداد [SPK/PRE OUT]
SW	REAR	FRONT	
خرج الصب ووفر	طرف توصيل خرج السماعات الخلفية	طرف توصيل خرج السماعات الامامية	[REAR/REAR] (افتراضي)
خرج الصب ووفر	L (اليسرى)، خرج الصب ووفر R (اليمنى): (كتم الصوت)	طرف توصيل خرج السماعات الامامية	[SUB.W/SUB.W]

التوصيل عبر سلك السماعة

يمكنك ايضا توصيل السماعات بدون استخدام مضخم صوت خارجي. لكن يمكنك ايضا الاستمتاع بخرج مضخم الصوت بواسطة هذه الإعدادات. (صفحة 36)

اشارة الصوت عبر سلك السماعة الخلفية		تشغيل الإعداد [SPK/PRE OUT]
R (اليمنى)	L (اليسرى)	
طرف توصيل خرج السماعات الخلفية	طرف توصيل خرج السماعات الخلفية	[REAR/REAR]
(كتم الصوت)	خرج الصب ووفر	[SUB.W/SUB.W]

إذا تم اختيار [SUB.W/SUB.W]:

- تم اختبار [120HZ] في [SUBWOOFER LPF] والخيار [THROUGH] غير متوفر. (صفحة 25)
- تم اختيار [POSITION R02] في [FADER] والنطاق القابل للاختيار هو [POSITION R15] الى [POSITION 00]. (صفحة 22)

إعدادات التعديّة

فيما يلي بنود الإعداد المتاحة للتعديّة بقائتين أو بعدية 3 قنوات.

⚠ تنبيه

- اختر نوع تعديّة وفقا لكيفية ربط السماعات. (صفحة 36, 37)
- إذا اخترت نوع خاطئ:
- قد تتعرض السماعات للتلف.
- قد يكون مستوى الصوت الصادر عاليا او منخفضا لاقصى حد.

SPEAKER SIZE

- يتم ضبط إعدادات التردد والانحدار تلقائيا لتعديّة السماعة المختارة.
- إذا تم اختيار [NONE] للسماعة التالية في [SPEAKER SIZE], لا يتوفر الإعداد [X' OVER] للسماعة المختارة.
- التعديّة بقائتين: البند [TWEETER] للإعداد [SUBWOOFER]/[REAR]/[FRONT]
- تعديّة 3 قنوات: [WOOFER]

[SOUND EFFECT]	(غير قابل للتطبيق عند اختيار تعدية 3 قنوات.)
[SPACE ENHANCE]	(غير قابل للتطبيق لمصدر SW2/SW1/AM/FM.) [LARGE]/[MEDIUM]/[SMALL]: يعزز مساحة الصوت افتراضيا. : [OFF]: الغاء.
[SND RESPONSE]	[LEVEL1]/[LEVEL2]/[LEVEL3]: يجعل الصوت اكثر واقعية افتراضيا. : [OFF]: الغاء.
[SOUND LIFT]	[HIGH]/[MIDDLE]/[LOW]: يضبط مستوى الصوت الصادر من السماعات افتراضيا. : [OFF]: الغاء.
[VOL LINK EQ]	[ON]: يعزز التردد لتقليل الضوضاء القادمة من خارج السيارة او ضوضاء دوران الاطارات. : [OFF]: الغاء.
[K2 TECHNOLOGY]	(غير قابل للتطبيق لمصدر SW2/SW1/AM/FM ومصدر AUX.) [ON]: تحسين جودة الصوت للموسيقى المضغوطة. : [OFF]: الغاء.

[FADER]	(غير قابل للتطبيق عند اختيار تعدية 3 قنوات.) [POSITION R15] إلى [POSITION F15] [POSITION 00]: اضبط تعادل خرج السماعة الخلفية والأمامية.
[BALANCE]*3	[POSITION L15] إلى [POSITION R15] [POSITION 00]: يضبط توازن إخراج السماعتين اليمنى واليسرى.
[VOLUME ADJUST]	[LEVEL -15] إلى [LEVEL +06] [LEVEL 00]: يعين مستوى الصوت المبدئي لكل مصدر بمقارنته بمستوى صوت FM. (قبل عمل الضبط. اختر المصدر الذي تريد ضبطه.)
[AMP GAIN]	[LOW POWER]: يحدد مستوى الصوت الأقصى حتى 25. (يُحدد إذا كانت القدرة القصوى لكل سماعة أقل من 50 وات لمنع تلف السماعات.) : [HIGH POWER]: مستوى الصوت الأقصى هو 35.
[SPK/PRE OUT]	(غير قابل للتطبيق عند اختيار تعدية 3 قنوات.) اعتمادا على طريقة توصيل السماعة. اختر الإعداد المناسب للخرج المرغوب. (راجع "إعدادات خرج السماعة" على صفحة 23.)
[SPEAKER SIZE]	وفقا لنوع التعدية الذي اخترته (راجع [X ' OVER TYPE]). سيتم اظهار بنود إعدادات تعدية بقناتين أو بعدية 3 قنوات. (راجع "إعدادات التعدية" على صفحة 23.)
[X ' OVER]	في التهيئة الافتراضية. تم اختيار نوع التعدية بقناتين.
[DTA SETTINGS]	بخصوص الإعدادات. راجع "إعدادات محاذاة الوقت الرقمي" في صفحة 26.
[CAR SETTINGS]	
[X ' OVER TYPE]	تنبيه: اضبط مستوى الصوت قبل تغيير [X ' OVER TYPE] لتفادي الزيادة أو الانخفاض المفاجئ في مستوى الخرج.
[2-WAY]	(يظهر فقط عند اختيار [3-WAY]). [YES]: يختار نوع تعدية بقناتين. : [NO]: الغاء.
[3-WAY]	(يظهر فقط عند اختيار [2-WAY]). [YES]: يختار نوع تعدية 3 قنوات. : [NO]: الغاء.

- 1* يعرض فقط عندما يكون الوضع [SUBWOOFER SET] مضبوط على الويفر [ON]. (صفحة 21)
- 2* للتعدية بقناتين: يعرض فقط عندما يكون الوضع [SPK/PRE OUT] مضبوط على الويفر [SUB.W/SUB.W]. (صفحة 23)
- 3* هذا الضبط لا يمكنه التأثير على خرج سماعة الويفر الفرعية.

إعدادات الصوت

بخصوص تصميم المفتاح على اللوحة الامامية، راجع صفحة 3 او صفحة 4.

- 1 اضغط مع الاستمرار على **OK**.
 - 2 قم بتنفيذ التشغيل 'اختيار بند (صفحة 3 او 4) ' لاختيار بند (انظر الجدول أدناه).
 - 3 كرر الخطوة 2 الى ان يتم اختيار البند المرغوب او اتبع التعليمات المتعلقة بالبند المختار.
 - 4 اضغط على **OK** للخروج.
- للرجوع إلى عنصر الإعداد السابق، اضغط على **Q** / **↵**.

افتراضي: [XX]

[PRO EQ]	قم بضبط إعدادات الصوت الخاصة بك. • تم تخزين الإعداد للبند [USER] في الوضع [PRESET EQ]. • الإعدادات التي تم تنفيذها قد تؤثر على إعدادات [EASY EQ].
[62.5HZ]	[LEVEL -09] إلى [LEVEL +09] ([LEVEL 00]): ضبط المستوى لحفظ كل مصدر. (قبل عمل الضبط. اختر المصدر الذي تريد ضبطه.)
[ON]:	يقوم بتشغيل الصوت الجهير الممتد. : [OFF]: الغاء.
/[4KHZ]/[2.5KHZ]/[1.6KHZ]/[1KHZ]/[630HZ]/[400HZ]/[250HZ]/[160HZ]/[100HZ] [16KHZ]/[10KHZ]/[6.3KHZ]	[LEVEL -09] إلى [LEVEL +09] ([LEVEL 00]): ضبط المستوى لحفظ كل مصدر. (قبل عمل الضبط. اختر المصدر الذي تريد ضبطه.)
[Q FACTOR]	[1.35]/[1.50]/[2.00]: ضبط عامل الجودة.
[AUDIO CONTROL]	
[BASS BOOST]	[LEVEL +01] إلى [LEVEL +05]: يحدد مستوى رفع الجهير المطلوب. : [OFF]: الغاء.
[LOUDNESS]	[LEVEL 02]/[LEVEL 01]: يعزز الترددات المنخفضة أو العالية من أجل تكوين صوت متوازن على قوة صوت منخفض. : [OFF]: الغاء.
1*[SUB.W LEVEL]	2*(SPK-OUT) (غير قابل للتطبيق عند اختيار تعدية 3 قنوات.) [SUB.W 00] إلى [SUB.W +06] [SUB.W +03]: يضبط مستوى خرج مجهر الترددات الخفيفة الفرعي الموصول عبر حمل السماعه. (صفحة 36)
[PRE-OUT]	[SUB.W -50] إلى [SUB.W +10] [SUB.W 00]: يضبط مستوى خرج مجهر الترددات الخفيفة الفرعي الموصول الى اطراف توصيل خط خارجي (SW) عبر مضخم صوت خارجي. (صفحة 37)
[SUBWOOFER SET]	[ON]: يقوم بتشغيل خرج الصبوفر. : [OFF]: الغاء.

. 2 (صفحة 22)

[EQ SETTING]	
[PRESET EQ]	يحدد المُعادِل المضبوط مسبقاً والمناسب لنوع الموسيقى. • اختر [USER] لاستخدام الإعدادات التي تم تنفيذها في [EASY EQ] او [PRO EQ].
	/[JAZZ]/[HIP HOP]/[HARD ROCK]/[DRVN 1]/[DRVN 2]/[DRVN 3]/[FLAT] [CLASSICAL]/[USER]/[R&B]/[POP]
	معادل المشغل ([DRVN 1]/[DRVN 2]/[DRVN 3]) يعزز ترددات معينة في اشارة الصوت لتقليل الضوضاء القادمة من خارج السيارة او ضوضاء دوران الاطارات.
[EASY EQ]	قم بضبط إعدادات الصوت الخاصة بك. • تم تخزين الإعداد للبند [USER] في الوضع [PRESET EQ]. • الإعدادات التي تم تنفيذها قد تؤثر على إعدادات [PRO EQ].
	2*1*[SUB.W SP] : [00] إلى [+06] (افتراضي: [+03])
	1*[SUB.W] : [-50] إلى [+10] [00]
	[BASS]: [LVL -09] إلى [LVL +09] [LVL 00]
	[MID]: [LVL -09] إلى [LVL +09] [LVL 00]
	[TRE]: [LVL -09] إلى [LVL +09] [LVL 00]

الاستماع الى جهاز iPod/iPhone عبر Bluetooth

يمكنك الاستماع إلى الاغاني على جهاز iPod/iPhone عبر Bluetooth على هذه الوحدة.

اضغط على زر المصدر بشكل متكرر لتحديد iPod BT.

- يمكنك تشغيل جهاز iPod/iPhone بنفس الطريقة عندما يكون جهاز iPod/iPhone موصول عبر طرف الإدخال USB. (صفحة 9)
- إذا قمت بموصول جهاز iPod/iPhone إلى طرف الإدخال USB أثناء الاستماع إلى مصدر iPod BT، يتغير المصدر إلى iPod USB تلقائياً. اضغط زر المصدر لاختيار iPod BT إذا لا زال الجهاز موصول عبر Bluetooth.

راديو الإنترنت عن طريق Bluetooth

يمكنك الاستماع إلى راديو الإنترنت (Spotify) على جهاز Android/iPod touch/iPhone عن طريق Bluetooth على هذه الوحدة.
• تأكد من أن لا يكون طرف الإدخال USB موصولاً إلى أي جهاز.

الاستماع الى خدمة Spotify

التحضير:

حدد [ON] لـ [SPOTIFY SRC] في [SOURCE SELECT]. (صفحة 6)

- 1 ابدأ تشغيل تطبيق Spotify على جهازك.
- 2 صل الجهاز عبر توصيل Bluetooth. (صفحة 13)
- 3 اضغط زر المصدر بشكل متكرر لاختيار SPOTIFY (لجهاز iPod/iPhone) او SPOTIFY BT (لجهاز Android).
يتغير المصدر ويبدأ البث تلقائياً.

- يمكنك تشغيل Spotify بنفس طريقة تشغيل Spotify عبر طرف الإدخال USB. (صفحة 11)

افتراضي: [XX]

[REMOTE APP]	
[SELECT]	اختر الجهاز (IOS او ANDROID) لاستخدام التطبيق.
[IOS]	[YES]: يختار جهاز iPod/iPhone لاستخدام التطبيق عبر Bluetooth او الموصول عبر طرف الإدخال USB. [NO]: إلغاء إذا تم اختيار IOS، اختر المصدر iPod BT (أو المصدر iPod USB) إذا تم توصيل جهاز iPod/iPhone عبر طرف الإدخال (USB) لتفعيل التطبيق. • سيتم قطع او انقطاع الاتصال بالتطبيق اذا: – قمت بالتغيير من مصدر iPod BT إلى مصدر قابل للتشغيل موصول عبر طرف الإدخال USB. – قمت بالتغيير من مصدر iPod USB إلى مصدر iPod BT.
[ANDROID]	[YES]: يختار الهاتف الذكي Android لاستخدام التطبيق عبر Bluetooth. : [NO]: إلغاء.
[ANDROID *LIST]	يختار الهاتف الذكي Android للاستخدام من القائمة.
[STATUS]	يبين حالة الجهاز الموصول. [IOS CONNECTED]: تستطيع استخدام التطبيق باستخدام جهاز iPod/iPhone موصول عبر Bluetooth او عبر طرف الإدخال USB. [IOS NOT CONNECTED]: لا يوجد جهاز IOS موصول لاستخدام التطبيق. [ANDROID CONNECTED]: تستطيع استخدام التطبيق باستخدام هاتف Android الذكي موصول عبر Bluetooth. [ANDROID NOT CONNECTED]: لا يوجد جهاز Android موصول لاستخدام التطبيق.

* [ANDROID] ضمن [SELECT] مضبوط إلى [YES].

BLUETOOTH — صوت

بخصوص تصميم المفتاح على اللوحة الامامية. راجع صفحة 3 او صفحة 4.

اثناء استخدام المصدر BT AUDIO، يمكن التوصيل الى خمس اجهزة صوت Bluetooth والتحويل بين تلك الاجهزة الخمسة.

مشغل الصوت عبر Bluetooth

- 1 اضغط على زر المصدر بشكل متكرر لتحديد BT AUDIO (أو اضغط SOURCE على وحدة التحكم عن بعد).
• ضغط يؤدي الى الدخول الى وضع BT AUDIO مباشرة.
- 2 قم بتشغيل مشغل الصوت عبر Bluetooth لبدء التشغيل.

إلى	على غطاء الحماية	على وحدة التحكم عن بعد
التشغيل/الإيقاف المؤقت	KD-X462BT: اضغط قرص مستوى الصوت. KD-X368BT: اضغط	اضغط
تحديد مجموعة أو مجلد	اضغط 2.	اضغط
تخطي التقديم/تخطي الإرجاع	اضغط	اضغط
تقديم سريع/الإرجاع	اضغط مع الاستمرار على	اضغط مع الاستمرار على
تكرار التشغيل	اضغط 4 بتكرار.	اضغط مع الاستمرار على
التشغيل بترتيب عشوائي	اضغط 3 بتكرار.	اضغط مع الاستمرار على
اختر ملف من مجلد/قائمة	راجع "اختر ملف من مجلد/قائمة" في صفحة 11.	راجع "اختر ملف من مجلد/قائمة" في صفحة 11.

إلى على غطاء الحماية على وحدة التحكم عن بعد

يحول بين اجهزة صوت Bluetooth المتصلة
اضغط *5 (غير متاح)

* ضغط المفتاح "Play (عرض)" على الجهاز المتصل نفسه يتسبب في تحويل اخراج الصوت من الجهاز.

قد تختلف العمليات ومؤشرات الشاشة حسب توافرها بالجهاز المتصل.

اعدادات لاستخدام التطبيق JVC Remote

التطبيق JVC Remote مصمم للتحكم بعمليات تشغيل مستقبل JVC بالسيارة من جهاز iPod/iPhone (عبر Bluetooth او عبر طرف الادخال USB) او الهاتف الذكي Android (عبر Bluetooth).

التحضير:

- قم بتثبيت احدث اصدار من التطبيق JVC Remote على جهازك قبل التوصيل.
- لمزيد من المعلومات، قم بزيارة <http://www.jvc.net/cs/car>.

- 1 اضغط مع الاستمرار على .
 - 2 قم بتنفيذ التشغيل 'اختيار بند (صفحة 3 او 4) 'اختيار بند (صفحة 20)
 - 3 كرر الخطوة 2 حتى يتم تحديد العنصر المطلوب أو تنشيطه.
 - 4 اضغط على للخروج.
- للرجوع إلى عنصر الإعداد السابق، اضغط على

3 قم بإجراء (A) أو (B) أو (C) حسب المؤشرات التي تظهر على الشاشة.

- (A) "PAIRING" ← "XXXXXX" (مفتاح مرور من 6 أرقام). تأكد من ظهور نفس مفتاح المرور على الوحدة وجهاز Bluetooth. ثم قم بتشغيل جهاز Bluetooth لتأكيد مفتاح المرور.
- (B) "PAIRING" ← "PIN IS 0000"؛ أدخل "0000" في جهاز Bluetooth.
- (C) "PAIRING"؛ قم بتشغيل جهاز Bluetooth لتأكيد الإقران.

بعد تنفيذ الإقران بنجاح. تظهر الرسالة "PAIRING OK" ← "اسم الجهاز" ويبدأ فحص النوافق مع Bluetooth.

في حالة ظهور "CONNECT NOW USING PHONE"، فقم بتشغيل جهاز Bluetooth للسماح بمتابعة الوصول إلى دليل الهاتف. تومض الرسالة "TESTING" على الشاشة.

سوف تومض نتيجة الاتصال على الشاشة.

"PAIRING OK" و/أو "HANDS-FREE OK" 1* و/أو "AUD.STREAM OK" 2* و/أو "PBAP OK" 3* متوافق

1* متوافق مع وضع عدم استخدام اليدين (HFP)

2* متوافق مع وضع توزيع الصوت المتقدم (A2DP)

3* متوافق مع وضع الوصول إلى دليل الهاتف (PBAP)

بعد 30 ثانية، تظهر "PAIRING DELETED" للإشارة إلى حذف الإقران. وتخرج الوحدة من وضع الفحص.

- للإلغاء، اضغط زر المصدر واستمر بضغطه لفصل الطاقة، ثم قم بتشغيل الطاقة مرة أخرى.

[PIN CODE EDIT] (0000)	تغيير رقم التعريف الشخصي (حتى 6 أرقام). 1 قم بتنفيذ التشغيل التالي لاختيار رقم. KD-X462BT: أدر قرص مستوى الصوت VOL +/- اضغط .KD-X368BT 2 اضغط على << / >> لتحرك موضع الإدخال. أعد الخطوتين 1 و 2 حتى تنتهي من إدخال رمز رقم التعريف الشخصي. 3 اضغط التالي للتأكيد. KD-X462BT: قرص مستوى الصوت KD-X368BT: > / ENTER
[RECONNECT]	[ON]: تقوم الوحدة بإعادة الاتصال تلقائيًا عندما يكون آخر جهاز Bluetooth موصول ضمن النطاق القابل للاتصال. : [OFF]: الغاء.
[AUTO PAIRING]	[ON]: يتم إقران الوحدة تلقائيًا بجهاز Bluetooth المدعوم (iPhone/iPod touch) عند توصيله عبر طرف ادخال USB. قد لا تعمل هذه الوظيفة بناءً على نظام تشغيل الجهاز الموصول. : [OFF]: الغاء.
[INITIALIZE]	[YES]: نهية جميع إعدادات Bluetooth (بما في ذلك الإقران المخزن ودليل الهاتف. إلخ) : [NO]: الغاء.
[INFORMATION]	[MY BT NAME]: يعرض اسم جهازك ("KD-X3*BT"/"KD-X4*BT") : [MY ADDRESS]: عرض عنوان هذه الوحدة.

وضع فحص توافق Bluetooth

- يمكنك فحص اتصال الوضع المدعوم بين جهاز Bluetooth والوحدة.
- تأكد من عدم وجود جهاز Bluetooth مقارن.

1 اضغط مع الاستمرار على

ستظهر الرسالة "BLUETOOTH" ↔ "CHECK MODE" "وضع الفحص".
"SEARCH NOW USING PHONE" ← "PIN IS 0000" للتحقق على الشاشة.

2 ابحث واختر اسم جهاز الاستقبال الخاص بك ("KD-X4*BT"/"KD-X3*BT") على جهاز Bluetooth خلال 3 دقائق.

إجراء مكالمة بواسطة ميزة التعرف على الصوت

- 1 اضغط مع الاستمرار بالضغط على **☺** - **☺** لتنشيط الهاتف الموصول.
- 2 قم بنطق اسم جهة الاتصال التي تريد الاتصال بها أو الأمر الصوتي للتحكم في وظائف الهاتف.

• تختلف ميزات التعرف على الصوت المدعومة في كل هاتف. يرجى مراجعة دليل التعليمات الخاص بالهاتف الموصول للاطلاع على التفاصيل.

إجراء مكالمة من الذاكرة

- 1 اضغط على **☺** - **☺** للدخول إلى وضع Bluetooth.
- 2 اضغط واحد من أزرار الأرقام التالية (من 1 إلى 6).
- 3 اضغط التالي لإجراء مكالمة.

KD-X462BT: قرص مستوى الصوت
▶/ENTER: KD-X368BT

تظهر الرسالة "NO PRESET" في حالة عدم وجود أية جهة اتصال مخزنة.

إعدادات في الذاكرة

تخزين جهة اتصال في الذاكرة

يمكن تخزين ما يصل إلى 6 جهات اتصال لأرقام الأرقام (من 1 إلى 6).

- 1 اضغط على **☺** - **☺** للدخول إلى وضع Bluetooth.
- 2 قم بتنفيذ التشغيل 'اختيار بند (صفحة 3 أو 4)' لاختيار [RECENT CALL]، [PHONEBOOK] أو [DIAL NUMBER].
- 3 قم بتنفيذ التشغيل 'اختيار بند (صفحة 3 أو 4)' لاختيار جهة اتصال أو قم بإدخال رقم الهاتف.

في حالة تحديد جهة اتصال. اضغط التالي لعرض رقم الهاتف.

KD-X462BT: قرص مستوى الصوت

▶/ENTER: KD-X368BT

- 4 اضغط مع الاستمرار واحد من أزرار الأرقام التالية (من 1 إلى 6).
تظهر كلمة "الرقم المعين مسبقاً المحدد" MEMORY P عند تخزين جهة الاتصال.

لمسح جهة اتصال من الذاكرة المضبوطة مسبقاً. حدد [DIAL NUMBER] في الخطوة 2 وقم بتخزين رقم فارغ.

إعدادات وضع Bluetooth

- 1 اضغط مع الاستمرار على **☺** - **☺**.
- 2 قم بتنفيذ التشغيل 'اختيار بند (صفحة 3 أو 4)' لاختيار بند (انظر الجدول أدناه).
- 3 كرر الخطوة 2 إلى أن يتم اختيار البند المرغوب أو اتبع التعليمات المتعلقة بالبند المختار.
- 4 اضغط على **☺** - **☺** للخروج.

للرجوع إلى عنصر الإعداد السابق. اضغط على **☺** / **☺**.

[XX]: افتراضي

[BT MODE]

*[PHONE SELECT] حدد الهاتف أو جهاز الصوت من أجل الاتصال أو قطع الاتصال.

يظهر المؤشر "*" أمام اسم الجهاز عندما يكون موصولاً.

*[AUDIO SELECT] يظهر "▷" في مقدمة جهاز الصوت المستخدم حالياً.

[DEVICE DELETE]

1 قم بتنفيذ التشغيل 'اختيار بند (صفحة 3 أو 4)' لاختيار جهاز لحذفه.

2 قم بتنفيذ التشغيل 'اختيار بند (صفحة 3 أو 4)' لاختيار [YES] أو [NO].

* يمكن توصيل هاتفي Bluetooth وجهاز صوت Bluetooth واحد كحد أقصى في كل مرة.

تنفيذ الإعدادات لاستلام مكالمات

- 1 اضغط على **☎** - **☎** للدخول إلى وضع Bluetooth.
 - 2 قم بتنفيذ التشغيل 'اختيار بند (صفحة 3 أو 4)' لاختيار بند (انظر الجدول أدناه).
 - 3 كرر الخطوة 2 حتى يتم تحديد العنصر المطلوب أو تنشيطه.
- للرجوع إلى عنصر الإعداد السابق، اضغط على **⏪/⏩**.

افتراضي: [XX]

[SETTINGS]

[AUTO ANSWER] [01 SEC] إلى [30 SEC]. تتم الإجابة على المكالمات الواردة تلقائياً في الوقت المحدد (في ثوان). : [OFF]. الغاء.

[RING COLOR] [COLOR 01] إلى [COLOR 49] [COLOR 08]: يختار لون الاضاءة للازرار او الزر الرمزي كاشعار عند ورود مكالمات وثناء اجراء مكالمات. : [OFF]. الغاء.

اجراء مكالمات

يمكن اجراء مكالمات من سجل المكالمات أو من دليل الهاتف أو الاتصال بالرقم. كما تتوفر وظيفة الاتصال بواسطة الصوت اذا كان الهاتف المحمول مجهز بهذه الوظيفة.

1 اضغط على **☎ - **☎** للدخول إلى وضع Bluetooth.**

يظهر "اسم الجهاز الاول".
• اذا كان جهازي هاتف Bluetooth موصولان، اضغط **☎** - **☎** مرة اخرى للتحويل الى الهاتف الاخر.

يظهر "اسم الجهاز الثاني".

2 قم بتنفيذ التشغيل 'اختيار بند (صفحة 3 أو 4)' لاختيار بند (انظر الجدول أدناه).

3 كرر الخطوة 2 الى ان يتم اختيار البند المرغوب او اتبع التعليمات المتعلقة بالبند المختار.

للرجوع إلى عنصر الإعداد السابق، اضغط على **⏪/⏩**.

[RECENT CALL]

(قابل للتطبيق فقط اذا كان الهاتف يدعم (PBAP).

1 اضغط الزر التالي لتحديد الاسم أو رقم الهاتف.
:KD-X462BT قرص مستوى الصوت
VOL +/- :KD-X368BT

- يشير الرمز "<" إلى مكالمات تم تلقيها ويشير الرمز ">" إلى مكالمات تم إجرائها ويشير الرمز "M" إلى مكالمات لم يتم الرد عليها.
- تظهر الرسالة "NO HISTORY" في حالة عدم وجود محفوظات مسجلة للمكالمات أو رقم اتصال.

2 اضغط التالي لاجراء مكالمات.

:KD-X462BT قرص مستوى الصوت
▶/ENTER :KD-X368BT

[PHONEBOOK]

(قابل للتطبيق فقط اذا كان الهاتف يدعم (PBAP).

1 اضغط على **▲/▼** لتحديد الحرف المطلوب (A إلى Z و 0 إلى 9 و OTHERS).

- تظهر الرسالة "OTHERS" إذا كان الحرف الأول يزيد عن A إلى Z و 0 إلى 9.

2 قم بتنفيذ التشغيل 'اختيار بند (صفحة 3 أو 4)' لاختيار اسم.

3 قم بتنفيذ التشغيل 'اختيار بند (صفحة 3 أو 4)' لاختيار رقم الهاتف و اجراء مكالمات.

• يتم نقل دليل الهاتف الخاص بالهاتف المتصل تلقائياً إلى الوحدة عند الإقران.

- لا يمكن لهذه الوحدة عرض سوى الحروف التي ليست عليها أي علامات تشكيل خاصة بنطق معين. (تظهر الحروف المشكّلة بعلامات نطق معينة مثل "ü" في شكل "ü").

[DIAL NUMBER]

1 قم بتنفيذ التشغيل التالي لاختيار رقم (0 إلى 9) او حرف (*, #, +).
:KD-X462BT أدر قرص مستوى الصوت
VOL +/- :KD-X368BT اضغط

2 اضغط على **▶/◀** لتحريك موضع الإدخال.

أعد الخطوتين 1 و 2 حتى تنتهي من إدخال رقم الهاتف.

3 اضغط التالي لاجراء مكالمات.



:KD-X462BT قرص مستوى الصوت
▶/ENTER :KD-X368BT

[VOICE]

قم بنطق اسم جهة الاتصال التي تريد الاتصال بها أو الأمر الصوتي للتحكم في وظائف الهاتف. (راجع "اجراء مكالمات بواسطة ميزة التعرف على الصوت" على صفحة 17).

تحسين جودة الصوت

أثناء التحدث في الهاتف...

- 1 اضغط مع الاستمرار على .
 - 2 قم بتنفيذ التشغيل 'اختيار بند (صفحة 3 أو 4) لاختيار بند (انظر الجدول أدناه).
 - 3 كرر الخطوة 2 حتى يتم تحديد العنصر المطلوب أو تنشيطه.
 - 4 اضغط على  للخروج.
- للرجوع إلى عنصر الإعداد السابق، اضغط على .

على وحدة التحكم عن بعد

على غطاء الحماية

إلى

		إثناء الرد على أول مكالمة واردة...
	اضغط  - أو الزر التالي. KD-X462BT: قرص مستوى الصوت KD-X368BT:  /ENTER	الإجابة على المكالمات الواردة الأخرى دون قطع المكالمات الحالية
(غير متاح)		
	اضغط  - واستمر بضغطه أو الزر التالي. KD-X462BT: قرص مستوى الصوت KD-X368BT:  /ENTER	رفض المكالمات الواردة الأخرى
(غير متاح)		

عندما تكون لديك مكالمتين فعاليتين...

	اضغط مع الاستمرار على  -  /  /  / 	انهاء المكالمات الحالية وتفعيل المكالمات المتوقفة
	اضغط  - 	المبادلة بين المكالمات الحالية والمكالمات المتوقفة
	اضغط على + 2*VOL أو - VOL أثناء إجراء مكالمات.	ضبط مستوى صوت الهاتف*1 [00] إلى [35] (افتراضي: [15])
	اضغط على  - أثناء إجراء مكالمات.	قم بالتبديل بين وضعي التحدث الحر والتحدث الشخصي*3
(غير متاح)		

*1 لن تؤثر عملية الضبط هذه على مستوى صوت المصادر الأخرى.

*2 اضغط مع الاستمرار بالضغط على + VOL لزيادة مستوى الصوت بمقدار 15 مرحلة بشكل مستمر.

*3 قد تختلف العمليات حسب جهاز Bluetooth المتصل.

افتراضي: [XX]

[MIC GAIN]	[LEVEL -10] إلى [LEVEL +10] ([LEVEL -04]): تزيد حساسية الميكروفون كلما زاد الرقم.
[NR LEVEL]	[LEVEL -05] إلى [LEVEL +05] ([LEVEL 00]): اضبط مستوى الحد من الضوضاء حتى يتم سماع أقل ضوضاء أثناء محادثة هاتفية.
[ECHO CANCEL]	[LEVEL -05] إلى [LEVEL +05] ([LEVEL 00]): قم بضبط وقت تأخير إلغاء الصدى حتى يتم سماع أقل صدى ممكن أثناء المحادثة الهاتفية.

BLUETOOTH — هاتف محمول

بخصوص تصميم المفتاح على اللوحة الامامية. راجع صفحة 3 او صفحة 4.

تلقي مكاملة

عندما توجد مكاملة واردة:

- ستومض الازرار او الزر الرمزي باللون الذي اخترته في البند [RING COLOR]. (صفحة 16)
- يقوم الجهاز بالاجابة على المكاملة تلقائياً إذا كان [AUTO ANSWER] مضبوط على الوقت المختار. (صفحة 16)

اثناء اجراء مكاملة:

- يتوقف وميض الازرار او الزر الرمزي ويضاء باللون الذي اخترته في البند [RING COLOR]. (صفحة 16)
- إذا قمت بإطفاء الجهاز أو فصل واجهة الجهاز. سينتم فصل وظيفة Bluetooth.

قد تختلف عمليات التشغيل التالية او تكون غير متاحة وفقاً للهاتف المحمول.

تظهر الرسالة "PAIRING COMPLETED" عند اكتمال الاقتران ويضيء الرمز  عند إنشاء اتصال Bluetooth. لموديلي KD-X462BT يتم عرض البطارية وقوة الاشارة الخاصة بجهاز Bluetooth المتصل (راجع [FORMAT] في صفحة 27).

- تدعم هذه الوحدة الاقتران البسيط الآمن (SSP).
- ويمكن تسجيل حتى خمسة أجهزة (تم اقترانها) بشكل إجمالي.
- وبمجرد إكمال الاقتران. سيظل جهاز Bluetooth مسجلاً في الوحدة حتى إذا قمت بإعادة تشغيلها. لحذف الجهاز الذي تم اقترانه. راجع [DEVICE DELETE] في صفحة 17.
- يمكن توصيل هاتفي Bluetooth وجهاز صوت Bluetooth واحد بحد أقصى في أي وقت. لكن. اثناء استخدام المصدر BT AUDIO. يمكن التوصيل الى خمس اجهزة صوت Bluetooth والتحويل بين تلك الاجهزة الخمسة. (صفحة 19)
- قد لا تتصل بعض أجهزة Bluetooth بالوحدة تلقائياً بعد الاقتران. قم بتوصيل الجهاز بالوحدة يدوياً.
- عندما تنخفض بطارية جهاز Bluetooth الموصول. يظهر "اسم الجهاز" ← "LOW BATTERY".
- انظر دليل التعليمات الخاص بجهاز Bluetooth لمزيد من المعلومات.

الاقتران التلقائي

عند توصيل جهاز iPod touch/iPhone الى طرف الادخال USB. يتم تفعيل طلب الاقتران (عبر Bluetooth) تلقائياً.

اضغط على التالي للاقتران بمجرد تأكيد اسم الجهاز.

KD-X462BT: قرص مستوى الصوت
▶/||ENTER: KD-X368BT

يتم تفعيل طلب الاقتران تلقائياً فقط اذا:

- كانت وظيفة Bluetooth الخاصة بالجهاز الموصول في وضع التشغيل.
- [AUTO PAIRING] مضبوط على وضع [ON]. (صفحة 18)

على وحدة التحكم عن بعد

على غطاء الحماية

إلى

اول مكاملة واردة..

الاجابة على مكاملة	اضغط  او الزر التالي. KD-X462BT: قرص مستوى الصوت ▶/ ENTER: KD-X368BT	اضغط  او الزر التالي. KD-X462BT: قرص مستوى الصوت ▶/ ENTER: KD-X368BT	اضغط  او الزر التالي. KD-X462BT: قرص مستوى الصوت ▶/ ENTER: KD-X368BT
رفض مكاملة	اضغط  واستمر بضغطه او الزر التالي. KD-X462BT: قرص مستوى الصوت ▶/ ENTER: KD-X368BT	اضغط  واستمر بضغطه او الزر التالي. KD-X462BT: قرص مستوى الصوت ▶/ ENTER: KD-X368BT	اضغط  واستمر بضغطه او الزر التالي. KD-X462BT: قرص مستوى الصوت ▶/ ENTER: KD-X368BT
إنهاء مكاملة	اضغط  واستمر بضغطه او الزر التالي. KD-X462BT: قرص مستوى الصوت ▶/ ENTER: KD-X368BT	اضغط  واستمر بضغطه او الزر التالي. KD-X462BT: قرص مستوى الصوت ▶/ ENTER: KD-X368BT	اضغط  واستمر بضغطه او الزر التالي. KD-X462BT: قرص مستوى الصوت ▶/ ENTER: KD-X368BT

وفقا لنظام التشغيل واصدار البرامج الثابتة لهاتفك المحمول. قد لا تعمل ميزات Bluetooth مع هذه الوحدة.

اقتران وتوصيل جهاز بلوتوث Bluetooth لأول مرة

BLUETOOTH — التوصيل

أوضاع Bluetooth المدعومة

- وضع عدم استخدام الـ HFP (HFP)
- وضع توزيع الصوت المتقدم (A2DP)
- وضع التحكم عن بعد في الصوت/الفيديو (AVRCP)
- وضع المنفذ التسلسلي (SPP)
- وضع الوصول إلى دليل الهاتف (PBAP)

برامج ترميز Bluetooth المدعومة

- ترميز الموجة الفرعية (SBC)
- ترميز الصوت المتقدم (AAC)

- 1 اضغط على زر المصدر لتشغيل الجهاز.
- 2 ابحث واختر اسم جهاز الاستقبال الخاص بك ("KD-X4**BT" / "KD-X3**BT") على جهاز Bluetooth.

توضيح الرسالة "BT PAIRING" على الشاشة.

- بالنسبة إلى بعض أجهزة Bluetooth. قد تحتاج إلى إدخال رمز رقم التعريف الشخصي (PIN) بعد البحث مباشرة.

- 3 قم بإجراء (A) أو (B) حسب ما يظهر على الشاشة.

بالنسبة إلى بعض أجهزة Bluetooth. قد يختلف تسلسل الإقران عن الخطوات المذكورة أدناه.
:KD-X462BT (A)

"اسم الجهاز" ← "XXXXXX" ← "VOL – YES" ← "BACK – NO"
:KD-X368BT

"اسم الجهاز" ← "XXXXXX" ← "ENTER – YES" ← "BACK – NO"

إن "XXXXXX" عبارة عن مفتاح مرور مكون من 6 أرقام يتم إنشاؤه عشوائيًا أثناء الإقران.

1 تأكد من تماثل مفاتيح المرور التي تظهر على الوحدة وجهاز Bluetooth.

2 اضغط على ما يلي لتأكيد مفتاح المرور.

:KD-X462BT. قرص مستوى الصوت

▶/||ENTER. :KD-X368BT

3 قم بتشغيل جهاز Bluetooth لتأكيد مفتاح المرور.

:KD-X462BT (B)

"اسم الجهاز" ← "VOL – YES" ← "BACK – NO"

:KD-X368BT

"اسم الجهاز" ← "ENTER – YES" ← "BACK – NO"

1 اضغط التالي لبدء المعايير.

:KD-X462BT. قرص مستوى الصوت

▶/||ENTER. :KD-X368BT

2 إذا ظهر "PAIRING" ← "PIN 0000" على الشاشة. أدخل رمز رقم التعريف الشخصي "0000" في جهاز Bluetooth.

يمكنك التغيير إلى رمز رقم التعريف الشخصي المطلوب قبل الإقران. (صفحة 18)

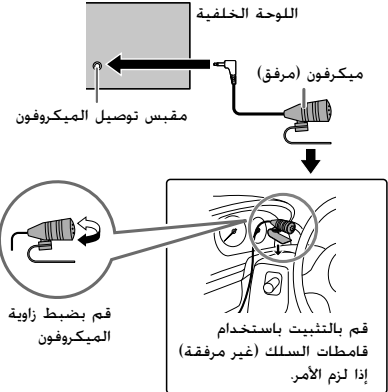

• إذا ظهر "PAIRING" فقط. فقم بتشغيل جهاز Bluetooth لتأكيد الإقران.

توصيل الميكروفون



لإلغاء الحفظ. كرر نفس الإجراء.
يظهر "REMOVED" ويتم إلغاء المعلومات من "Your Music" (الموسيقى الخاصة بك) أو
"Your Library" (المكتبة الخاصة بك) على حساب Spotify الخاص بك.

البحث عن أغنية أو محطة

- 1 اضغط .
 - 2 قم بتنفيذ التشغيل 'اختيار بند (صفحة 3 أو 4) لاختيار رقم الضبط المسبق.
 - 3 قم بتنفيذ التشغيل 'اختيار بند (صفحة 3 أو 4) لاختيار الأغنية أو المحطة المرغوبة.
- تختلف أنواع القوائم المعروضة بناءً على المعلومات المرسله من Spotify.
قم بتنفيذ التشغيل التالي للتصفح خلال القائمة بسرعة.
KD-X462BT: أدر قرص مستوى الصوت بسرعة
KD-X368BT: اضغط مع الاستمرار على +/- VOL
للإلغاء. اضغط مع الاستمرار على .

إلى	على غطاء الحماية	على وحدة التحكم عن بعد
التشغيل/الإيقاف المؤقت	KD-X462BT؛ اضغط قرص مستوى الصوت. KD-X368BT؛ اضغط 	اضغط 
تخطي مسار	اضغط  /  *	اضغط  /  *
اختر علامة الرضا أو عدم الرضا*2	اضغط  /  2.	اضغط  /  .
بدء تشغيل الراديو	اضغط مع الاستمرار على 5.	(غير متاح)
تكرار التشغيل*3	اضغط  4 بتكرار. [REPEAT OFF]. [ONE REPEAT]*1.	(غير متاح)
التشغيل بترتيب عشوائي*3	اضغط  3 بتكرار*1. [RANDOM OFF]. [ALL RANDOM]	(غير متاح)

- 1* متاح لمستخدمي الحساب المتميز فقط.
2* هذه الميزة متاحة للمقاطع الصوتية في الراديو فقط. إذا تم تحديد علامة عدم الرضا.
فسيتم تخطي المسار الحالي.
3* متاحة للمقاطع الصوتية في قوائم التشغيل فقط.

حفظ معلومات الأغنية المفضلة

أثناء الاستماع للراديو بوضع Spotify...

اضغط الزر التالي واستمر بضغطه لحفظ معلومات الأغنية.

KD-X462BT: قرص مستوى الصوت
KD-X368BT: 

يظهر "SAVED" ويتم حفظ المعلومات في "Your Music" (الموسيقى الخاصة بك) أو
"Your Library" (المكتبة الخاصة بك) على حساب Spotify الخاص بك.

اختر ملف من مجلد/قائمة

بالنسبة لجهاز iPod، قابل للتطبيق فقط عند اختيار [HEAD MODE].

- 1 اضغط \mathcal{Q}/\mathcal{S} .
- 2 قم بتنفيذ التشغيل 'اختيار بند (صفحة 3 أو 4)' لاختيار مجلد/ قائمة.
- 3 قم بتنفيذ التشغيل 'اختيار بند (صفحة 3 أو 4)' لاختيار ملف.

بحث سريع (قابل للتطبيق فقط لمصدر USB)

إذا كانت لديك الكثير من الملفات، يمكن البحث خلالها بسرعة.

قم بتنفيذ التشغيل التالي للتصفح خلال القائمة بسرعة.

KD-X462BT: أدر قرص مستوى الصوت بسرعة

KD-X368BT: اضغط مع الاستمرار على +/- VOL

بحث حسب الحروف الأبجدية (قابل للتطبيق فقط لمصدر iPod USB أو

مصدر iPod BT)

يمكن البحث عن ملف حسب الحرف الأول.

قم بتنفيذ التشغيل التالي لاختيار الحرف المرغوب (A إلى Z.

0 إلى 9، OTHERS).

KD-X462BT: اضغط $\blacktriangle/1$ أو ادر قرص مستوى الصوت بسرعة.

KD-X368BT: اضغط $\blacktriangle/1$

• اختر "OTHERS" إذا كان الحرف الأول يزيد عن A إلى Z و 0 إلى 9.

• للرجوع إلى عنصر الإعداد السابق، اضغط على \mathcal{Q}/\mathcal{S} .

• للإلغاء، اضغط مع الاستمرار على \mathcal{Q}/\mathcal{S} .

التحضير:

قم بتنشيط أحدث إصدار من تطبيق Spotify على جهازك (iPod touch/iPhone). ثم قم بإنشاء حساب وتسجيل الدخول إلى Spotify.
• حدد [ON] لـ [SPOTIFY SRC] في [SOURCE SELECT]. (صفحة 6)

بدء الاستماع

1 ابدأ تشغيل تطبيق Spotify على جهازك.

2 قم بتوصيل جهازك بطرف إدخال USB.

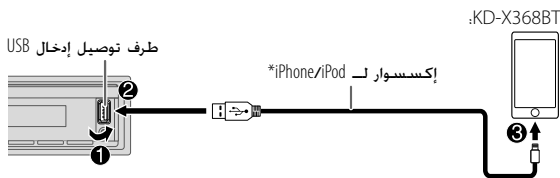
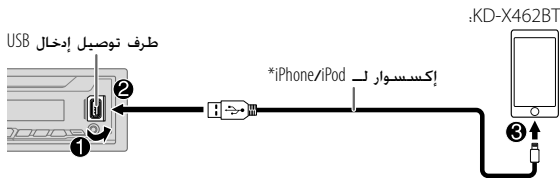

3 اضغط على زر المصدر بشكل متكرر لتحديد SPOTIFY.

بدأ البث تلقائياً

* لا تترك الكابيل بداخل السيارة عند عدم استخدامه.

بخصوص تصميم المفتاح على اللوحة الامامية، راجع صفحة 3 او صفحة 4.

اختر مشغل موسيقى

عندما يكون المصدر USB، اضغط 5MODE بشكل متكرر.

- سيتم تشغيل الاغنيات المخزنة في المشغل التالي.
- الذاكرة الداخلية أو الخارجية للهاتف الذكي (Mass Storage Class).
- المشغل المختار لجهاز متعدد الوسائط.

اعدادات لاستخدام التطبيق JVC Remote

التطبيق JVC Remote مصمم للتحكم بعمليات تشغيل مستقبل JVC بالسيارة من جهاز iPod/iPhone (عبر طرف ادخال USB).

التحضير:

- قم بتثبيت احدث اصدار من التطبيق JVC Remote على جهازك قبل التوصيل.
- لمزيد من المعلومات، قم بزيارة <<http://www.jvc.net/cs/car/>>.
- يمكن اجراء الاعدادات بنفس الطريقة عند التوصيل عبر Bluetooth. (صفحة 19)

اختر وضع التحكم

عندما يكون المصدر iPod USB او (مصدر iPod BT)، اضغط 5MODE بشكل متكرر.

- [HEAD MODE]: تحكم بجهاز iPod من هذا الجهاز.
- [IPHONE MODE]: تحكم بجهاز iPod باستخدام جهاز iPod نفسه. لكن لا يزال بإمكانك تنفيذ التشغيل/الإيقاف المؤقت أو تخطي الملفات أو التقديم السريع أو الترجيع السريع من هذا الجهاز.

إلى	على غطاء الحماية	على وحدة التحكم عن بعد
تقديم سريع الإرجاع*3	اضغط مع الاستمرار على <▶▶ / ◀◀>.	اضغط مع الاستمرار على <▶ / ◀>.
تحديد ملف	اضغط <▶▶ / ◀◀>.	اضغط <▶ / ◀>.
تحديد مجلد*4	اضغط <▲ / ▼>.	اضغط <▲ / ▼>.
تكرار التشغيل*3*5	اضغط <🔄> 4 بتكرار.	
		ملف : [ALL REPEAT]/[FOLDER REPEAT]/[TRACK REPEAT] FLAC/WAV/AAC iPod : [REPEAT OFF]/[ALL REPEAT]/[ONE REPEAT]
التشغيل بترتيب عشوائي*3*5	اضغط <🎲> 3 بتكرار.	
		ملف : [RANDOM OFF]/[ALL RANDOM]/[FOLDER RANDOM] FLAC/WAV/AAC iPod : [RANDOM OFF]/[ALL RANDOM]/[SONG RANDOM]

*3 لا ينطبق على ANDROID.

*4 لا يتوافق هذا مع ANDROID/iPod.

*5 iPod - يمكن تطبيقه فقط عندما يتم تحديد [HEAD MODE].

بدء التشغيل

يتغير المصدر تلقائيًا ويبدأ التشغيل.

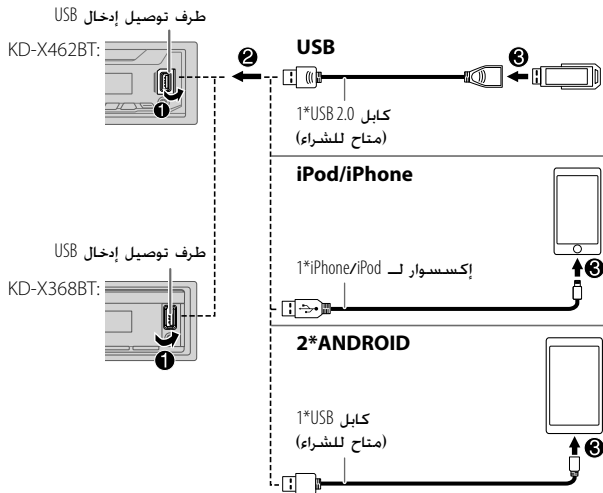

1* لا تترك الكابل بداخل السيارة عند عدم استخدامه.

2* قم بالتحكم بجهاز Android باستخدام جهاز Android نفسه عبر تطبيقات مشغل وسائط أخرى مثبتة في جهاز Android.

التحضير:

يمكن الاستماع الى الموسيقى من مشغل صوت محمول عبر مقبس المدخل الاضافي.
• حدد [ON] لـ [BUILT-IN AUX] في [SOURCE SELECT]. (صفحة 6)

بدء الاستماع

1 الاتصال بجهاز مشغل الصوت المحمول (متاح للشراء).

قابس صغير للصوت المجسم 3.5 مم مع موصل على شكل حرف "L" (متاح للشراء)

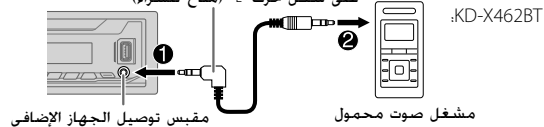

مقبس توصيل الجهاز الإضافي

مشغل صوت محمول

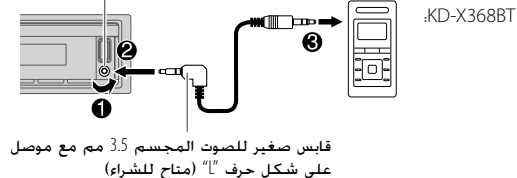

2 اضغط على زر المصدر بشكل متكرر لتحديد AUX.

3 قم بتشغيل جهاز مشغل الصوت المحمول وابدء التشغيل.

استخدم قابسًا صغيرًا للصوت المجسم برأس ثلاثي الأطراف من أجل خرج الصوت الأمثل.



[REGIONAL] 2*	[ON]: يتحول إلى محطة أخرى فقط في المنطقة المحددة باستخدام التحكم في "AF" : [OFF]: الغاء.
[AF SET] 2*	[ON]: يبحث تلقائيًا عن محطة أخرى تبث نفس البرنامج في نفس شبكة Radio Data System باستقبال أفضل عندما يكون الاستقبال الحالي سيئًا : [OFF]: الغاء.
[TI] 2*	[ON]: يسمح للجهاز بالتحويل بشكل مؤقت الى معلومات المرور (بضء المؤشر "TI") اذا كانت متوفرة اثناء الاستماع الى جميع المصادر ما عدا عندما تكون في وضع المصدر SW2/SW1/AM : [OFF]: الغاء.
[PTY SEARCH] 2*	اختر رمز PTY (راجع ادناه). في حالة وجود محطة تبث برنامجًا برمز PTY مماثل للرمز الذي حددته. يتم التوليف إلى هذه المحطة.

- *1 يمكن تحديده فقط عند تحديد [ONCE] أو [WEEKLY] في الخطوة 1.
*2 قابل للاختيار فقط عندما يكون في وضع مصدر FM.

رمز PTY

[NEWS], [AFFAIRS], [INFO], [SPORT], [EDUCATE], [DRAMA], [CULTURE], [SCIENCE], [VARIED], (موسيقى) [POP M], (موسيقى) [ROCK M], (موسيقى) [EASY M], (موسيقى) [LIGHT M], [CLASSICS], (موسيقى) [OTHER M], [WEATHER], [FINANCE], [CHILDREN], [SOCIAL], [RELIGION], [PHONE IN], [TRAVEL], [LEISURE], [JAZZ], [COUNTRY], (موسيقى) [NATION M], [OLDIES], (موسيقى) [DOCUMENT], [FOLK M]

افتراضي: [XX]

[TUNER SETTING]	يقوم بتشغيل الراديو في وقت محدد بغض النظر عن المصدر الحالي. 1 [OFF]/[WEEKLY]/[DAILY]/[ONCE]: حدد كم مرة يمكن للمؤقت أن يعمل 2 [SW2]/[SW1]/[AM]/[FM]: تحديد مصدر التشغيل 3 [18] إلى [01] (لموجة FM) [01] إلى [06] (لموجة SW2/SW1/AM): اختر المحطات المعينة مسبقًا. 4 اضبط يوم 1 ووقت التنشيط. تضيق "O" عند الاكتمال.
[RADIO TIMER]	لن يُنشط مؤقت الراديو في الحالات التالية. • إيقاف تشغيل الوحدة. • يُحدد [OFF] لـ [SW2 SRC]/[SW1 SRC]/[AM SRC] في [SOURCE SELECT] بعد تحديد مؤقت الراديو لـ SW2/SW1/AM. (صفحة 6)
[SSM]	[SSM 01-06]/[SSM 07-12]/[SSM 13-18]: يجري ضبطًا مسبقًا أوتوماتيكيًا لما يصل إلى 18 محطة لموجة FM. يتوقف وميض "SSM" فور تخزين أول 6 محطات. حدد [SSM 07-12]/[SSM 13-18] لتخزين الـ 12 محطة التالية.
[LOCAL SEEK]	[ON]: البحث عن المحطات SW2/SW1/AM ذات الاستقبال الجيد فقط. : [OFF]: الغاء. • الإعدادات التي يتم تنفيذها قابلة للتطبيق على المصدر/المحطة المختارة فقط. بمجرد تغيير المصدر/المحطة. يجب ان تقوم بتنفيذ الإعدادات مرة أخرى.
[IF BAND]	[AUTO]: زيادة انتقائية الموائف لخفض ضوضاء التداخل من محطات FM المجاورة. (يمكن ان يتم فقدان فعالية صوت الستيريو): [WIDE]: يتبع ضوضاء التداخل من محطات FM المجاورة. لكن جودة الصوت لن تنخفض وسيبقى تأثير الاستريو.
[MONO SET]	[ON]: يحسن استقبال FM ولكن تأثير الصوت الستريو سيتم فقده. : [OFF]: الغاء.
[NEWS SET] 2*	[ON]: سوف يتحول الجهاز مؤقتًا إلى برنامج الأخبار إذا كان متاحًا : [OFF]: الغاء.

بخصوص تصميم المفتاح على اللوحة الامامية، راجع صفحة 3 او صفحة 4.

■ اختر محطة مخزنة

اضغط واحد من أزرار الأرقام التالية (من 1 إلى 6).
(أو)

- 1 اضغط Q/S .
- 2 قم بتنفيذ التشغيل 'اختيار بند (صفحة 3 او 4)' لاختيار رقم الضبط المسبق.

■ إعدادات أخرى

- 1 اضغط مع الاستمرار على Q/S .
- 2 قم بتنفيذ التشغيل 'اختيار بند (صفحة 3 او 4)' لاختيار بند (راجع الجدول في صفحة 8).
- 3 كرر الخطوة 2 الى ان يتم اختيار البند المرغوب او اتبع التعليمات المتعلقة بالبند المختار.
- 4 اضغط على Q/S للخروج.

للرجوع إلى عنصر الإعداد السابق، اضغط على Q/S .

■ البحث عن محطة

- 1 اضغط على زر المصدر بشكل متكرر لتحديد موجة FM أو AM أو SW1 أو SW2.
- 2 اضغط Q/S (أو اضغط Q/S على وحدة التحكم عن بعد) للبحث عن محطة تلقائياً.
(أو)

اضغط باستمرار على Q/S (أو اضغط باستمرار على Q/S على وحدة التحكم عن بعد) حتى تومض "M". ثم اضغط بشكل متكرر للبحث عن المحطة يدوياً.

- تضئ "ST" أو "STEREO" عند استقبال بث بصوت مجسم على موجة FM مع قوة إشارة كافية.
- تقوم الوحدة بالتبديل الى وضع التنبيه FM تلقائياً عند تلقي إشارة تنبيه من بث FM.

■ إعدادات في الذاكرة

يمكنك تخزين ما يصل إلى 18 محطة لموجة FM و 6 محطات لموجة SW2/SW1/AM.

■ تخزين محطة

أثناء الاستماع إلى محطة....

اضغط مع الاستمرار واحد من أزرار الأرقام التالية (من 1 إلى 6).
(أو)

- 1 اضغط الزر التالي واستمر بضغطه الى ان يومض "PRESET MODE".
KD-X462BT: قرص مستوى الصوت

- 2 قم بتنفيذ التشغيل 'اختيار بند (صفحة 3 او 4)' لاختيار رقم الضبط المسبق.

تظهر كلمة "MEMORY" بمجرد تخزين المحطة.

ضبط الإعدادات الأساسية

- 1 اضغط مع الاستمرار على .
- 2 قم بتنفيذ التشغيل 'اختيار بند (صفحة 3 أو 4)' لاختيار بند (انظر الجدول أدناه).
- 3 كرر الخطوة 2 حتى يتم تحديد العنصر المطلوب أو تنشيطه.
- 4 اضغط على للخروج.

للرجوع إلى عنصر الإعداد السابق، اضغط على .

افتراضي: [XX]

[SYSTEM]

[KEY BEEP]

(غير قابل للتطبيق عند اختيار تعدية 3 قنوات).
[ON]: تنشيط نغمة الضغط على المفتاح. [OFF]: إلغاء التنشيط.

[SOURCE SELECT]

[ON]: تمكين AM في تحديد المصدر. [OFF]: معطل. (صفحة 7)

[ON]: تمكين SW1 في تحديد المصدر. [OFF]: معطل. (صفحة 7)

[ON]: تمكين SW2 في تحديد المصدر. [OFF]: معطل. (صفحة 7)

[ON]: تمكين SPOTIFY BT/SPOTIFY في تحديد المصدر. [OFF]: معطل.
(صفحة 11)

[ON]: تمكين AUX في تحديد المصدر. [OFF]: معطل. (صفحة 9)

[F/W UPDATE]

[UPDATE SYSTEM]

[F/W UP xxxx] [YES]: يبدأ ترقية البرنامج الثابت. [NO]: يلغي (الترقية غير منشطة).
للحصول على تفاصيل حول كيفية تحديث البرنامج الثابت، قم بزيارة
<<http://www.jvc.net/cs/car/>>.

* لا تُعرض عندما يُحدد المصدر المناظر.

[FACTORY RESET]

[YES]: يعيد الإعدادات إلى الإعدادات الافتراضية (باستثناء المحطات المخزنة). [NO]: الغاء.

[CLOCK]

[TIME SYNC]

[ON]: يُضبط وقت الساعة تلقائيًا باستخدام بيانات Clock Time (CT) الموجود في إشارة نظام بيانات راديو FM Radio Data System. [OFF]: الغاء.

[CLOCK DISPLAY]

[ON]: يتم عرض وقت الساعة على الشاشة حتى عندما تكون الوحدة مطفأة. [OFF]: الغاء.

[ENGLISH]

اختر لغة العرض للقائمة ولمعلومات الموسيقى إذا كانت قابلة للتطبيق.

[ESPANOL]

وفقا للتهيئة الافتراضية. يتم اختيار [ENGLISH].

بخصوص تصميم المفتاح على اللوحة الامامية، راجع صفحة 3 او صفحة 4.

1 إلغاء عملية الاستعراض

عند تشغيل الطاقة لأول مرة (أو عند ضبط [FACTORY RESET] [YES]. راجع صفحة 6). ستعرض الشاشة ما يلي:

:KD-X462BT

"VOLUME KNOB" ← "PRESS" ← "CANCEL DEMO"

1 اضغط قرص مستوى الصوت.

يتم تحديد [YES] كإعداد مبدئي.

2 اضغط قرص مستوى الصوت مرة أخرى.

تظهر "DEMO OFF".

:KD-X368BT

"PRESS ENTER" ← "CANCEL DEMO"

1 اضغط ENTER/▶.

يتم تحديد [YES] كإعداد مبدئي.

2 اضغط على ENTER/▶ مرة أخرى.

تظهر "DEMO OFF".

2 ضبط الساعة و التاريخ

1 اضغط مع الاستمرار على

قم بتنفيذ التشغيل 'اختيار بند (صفحة 3 او 4) لاختيار [CLOCK].

3 قم بتنفيذ التشغيل 'اختيار بند (صفحة 3 او 4) لضبط الساعة.

[CLOCK ADJUST] ← اضغط الساعة والدقيقة ← [CLOCK FORMAT] ← [12H] أو [24H]

4 قم بتنفيذ التشغيل 'اختيار بند (صفحة 3 او 4) لضبط التاريخ.

[DATE SET] ← اضغط اليوم والشهر والسنة

5 اضغط على للخروج.

للرجوع إلى عنصر الإعداد السابق، اضغط على

وحدة التحكم عن بعد (RM-RK52)

قم بتوجيه وحدة التحكم عن بعد نحو مستشعر التحكم عن بعد على الوحدة مباشرة. (صفحة 3 أو 4)



قم بسحب غطاء عازل الكهرباء عند الاستخدام لأول مرة.

كيف يمكن استبدال البطارية

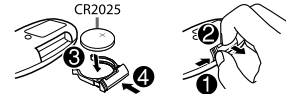

إلى على وحدة التحكم عن بعد

ضبط مستوى الصوت اضغط + VOL أو - VOL.

• اضغط مع الاستمرار بالضغط على

+ VOL لزيادة مستوى الصوت بمقدار

15 مرحلة بشكل مستمر.

اضغط على لفتح الصوت أو إيقاف مؤقت التشغيل.

• اضغط مرة أخرى لوقف تشغيل الجهاز، يعود

مستوى حجم الصوت إلى المستوى السابق

قبل كتم الصوت أو الايقاف المؤقت.

اضغط SOURCE بتكرار.

تحديد مصدر

التشغيل

توصيل

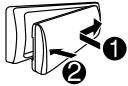

فصل

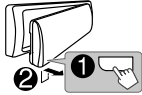

كيف يمكن إعادة الضبط

أعد ضبط الجهاز خلال 5 ثوان بعد فك واجهة الجهاز.

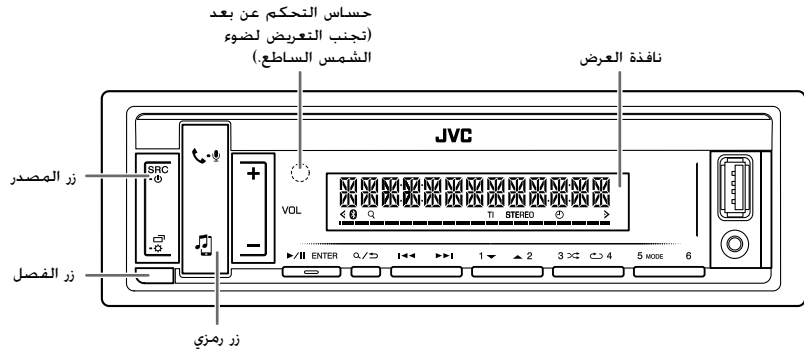
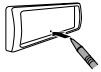

على غطاء الحماية

إلى

اوصل الطاقة الكهربائية

- اضغط SRC- ()
- اضغط مع الاستمرار لإيقاف الجهاز

ضبط مستوى الصوت

- اضغط +/- VOL
- اضغط مع الاستمرار بالضغط على + VOL لزيادة مستوى الصوت بمقدار 15 مرحلة بشكل مستمر.

تحديد مصدر التشغيل

- اضغط على ENTER/||▶ لكتم الصوت أو لإيقاف مؤقت للتشغيل.
- اضغط مرة أخرى لوقف تشغيل الجهاز. يعود مستوى حجم الصوت الى المستوى السابق قبل كتم الصوت او الايقاف المؤقت.
- اضغط SRC- () بتكرار.
- اضغط SRC- ()، ثم اضغط +/- VOL خلال ثانيتين.

تغيير معلومات الشاشة

- اضغط () بتكرار. (صفحة 31)

اختيار بند

- 1 اضغط +/- VOL لاختيار بند.
- 2 اضغط ENTER/||▶ للتأكيد.

توصيل

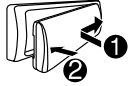

فصل

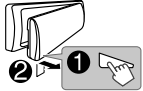

كيف يمكن إعادة الضبط

أعد ضبط الجهاز خلال 5 ثوان بعد فك واجهة الجهاز.

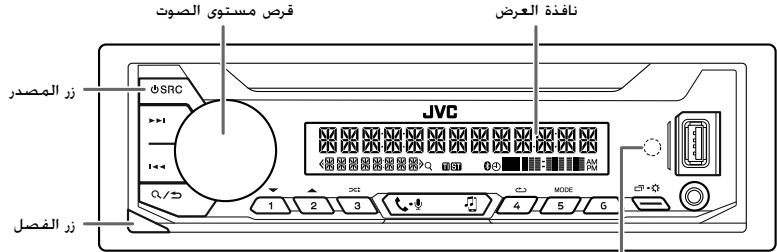

حساس التحكم عن بعد
(تجنب التعرض لضوء
الشمس الساطع.)

على غطاء الحماية

إلى

اوصل الطاقة الكهربائية

اضغط SRC.

• اضغط مع الاستمرار لإيقاف الجهاز.

ضبط مستوى الصوت

أدر قرص مستوى الصوت.

اضغط على قرص مستوى الصوت لكتف الصوت أو لإيقاف مؤقت للتنشغيل.

• اضغط مرة أخرى لوقف تشغيل الجهاز: يعود مستوى حجم الصوت الى المستوى السابق قبل كتف الصوت او الايقاف المؤقت.

تحديد مصدر التشغيل

• اضغط SRC بتكرار.

• اضغط على SRC. ثم أدر قرص مستوى الصوت خلال ثانيتين.

تغيير معلومات الشاشة

اضغط على زر بتكرار. (صفحة 30)

اختيار بند

1 أدر قرص مستوى الصوت لتحديد بند.

2 اضغط على القرص للتأكيد.

2	قبل الاستخدام
3	أمانيات
5	الشروع في العمل
	1 إلغاء عملية الاستعراض
	2 ضبط الساعة و التاريخ
	3 ضبط الإعدادات الأساسية
7	راديو
9	AUX
9	ANDROID/iPod/USB
11	Spotify
13	BLUETOOTH®
21	إعدادات الصوت
27	إعدادات الشاشة
29	مراجع
	الصيانة
	مزيد من المعلومات
32	البحث عن الاعطال والاصلاح
34	التركيب/التوصيل
38	المواصفات

هام

- لضمان الاستخدام المناسب. يرجى قراءة هذا الدليل بتمعن قبل استخدام هذا المنتج. من المهم جداً أن تقرأ وتراقب التحذيرات والتنبيهات الاحتياطية في هذا الدليل.
- يرجى الاحتفاظ بهذا الدليل في مكان آمن وسهل الوصول للرجوع اليه في المستقبل.

⚠ تحذير

• لا تقم بإجراء أي وظيفة قد تجذب انتباهك بعيداً عن القيادة الآمنة.

• لا تحاول ابتلاع البطارية، خطر الإصابة بحروق كيميائية.

تحتوي وحدة التحكم عن بعد المرفقة بهذا المنتج على بطارية خلووية على هيئة عملة/زر.

في حالة ابتلاع بطارية خلووية على هيئة عملة/زر، فقد ينتج عن ذلك حروق داخلية شديدة ومن الممكن أن يتعرّض المصاب للوفاة خلال ساعتين فقط.

احتفظ بالبطاريات الجديدة والمستعملة بعيداً عن متناول الأطفال.

إذا تعذر إغلاق درج البطارية بإحكام، عندئذ توقف عن استخدام المنتج وأبقه بعيداً عن متناول الأطفال.

إذا كنت تعتقد أن البطاريات تم ابتلاعها أو إدخالها في أي جزء من أجزاء الجسم، فاطلب المساعدة الطبية على الفور.

⚠ تنبيه

إعداد الصوت:

- اضبط مستوى الصوت بحيث يتيح لك سماع الأصوات خارج السيارة حتى تتمكن من تجنب الحوادث.
- تخفيض مستوى الصوت قبل تشغيل أي مصادر رقمية لتجنب ضرر مكبر الصوت من خلال الزيادة المفاجئة في مستوى الخرج.

عام:

- تجنب استخدام الجهاز الخارجي إذا كان من المحتمل ان يعيق القيادة الآمنة.
- تأكد من أن جميع البيانات الهامة قد تم عمل نسخ احتياطي لها. يجب ألا تتحمل أية مسؤولية عن أية خسارة للبيانات التي تم تسجيلها.
- لا تضع أو تترك أي أجسام معدنية (مثل العملات أو الأدوات المعدنية) داخل الوحدة لمنع حدوث انقطاع التيار.
- وفقاً لأنواع السيارات. سيتم تمديد الهوائي تلقائياً عند تشغيل الجهاز عندما يكون سلك التحكم بالهوائي موصولاً (صفحة 36). اطفى الجهاز عند صف السيارة في منطقة سقفها منخفض.

وحدة التحكم عن بعد (RM-RK52):

- لا تضع ريموت التحكم على أماكن ساخنة مثل لوحة أجهزة القياس والبيان.
- يمكن أن تؤدي بطارية ليثيوم إلى حدوث انفجار في حالة استبدالها بشكل غير صحيح. استبدل البطارية بأخرى من نفس النوع أو من نوع مكافئ.
- يجب عدم تعريض عبوة البطارية أو البطاريات للحرارة المفرطة مثل ضوء الشمس أو اللهب أو ما شابه.

كيف تقرأ هذا الدليل

- يتم توضيح عمليات التشغيل بشكل رئيسي باستخدام الأزرار الموجودة على لوحة واجهة KD-X462BT و KD-X368BT.
- تم استخدام مؤشرات باللغة الإنجليزية لأغراض الشرح. يمكن اختيار لغة العرض من القائمة. (صفحة 6)
- [XX] تشير إلى العناصر المحددة.
- (صفحة XX) تشير إلى أن المراجع متوفرة في الصفحة المحددة.

KD-X368BT / KD-X462BT

جهاز استقبال الوسائط الرقمية

دليل التعليمات

گیرنده رسانه دیجیتال

راهنمای استفاده

JVCKENWOOD Corporation



Made for
Apple iPhone | iPod

