

CD RDS RECEIVER
RECEPTOR DE CD CON RDS
CD PLAYER COM RDS
CD RDS 接收機
مشغل اسطوانات CD مع راديو RDS
دستگاه گیرنده CD RDS

FH-S705BT

FH-S505BT

FH-S506BT

Pioneer

pandora®

 Spotify®

 Bluetooth®



Owner's Manual
Manual de instrucciones
Manual do Proprietário
用戶手冊
دليل المالك
دفترچه راهنمای کاربر

English

Español

Português (B)

中文

العربية

فارسی

Table of Contents

Before You Start.....	3
Getting Started.....	3
Radio.....	7
CD/USB/iPhone/AUX	7
Bluetooth	9
App Mode	11
Pandora®	12
Spotify®	13
Using Pioneer ARC APP	14
Using the Karaoke Function.....	15
Audio Adjustments	15
Settings	16
FUNCTION settings	16
AUDIO settings.....	17
SYSTEM settings	18
ILLUMINATION settings	20
MIXTRAX settings	21
MICROPHONE settings	21
Connections/Installation	22
Additional Information	25

About this manual:

- In the following instructions, a USB memory or USB audio player are referred to as "USB device".

- When an iPhone is connected to the unit, the source name on the unit appears as [iPod]. Please note that this unit supports only iPhones (iPhone 5 or later) regardless of the source name (for details, refer to page 28).

Before You Start

Thank you for purchasing this PIONEER product. To ensure proper use, please read through this manual before using this product. It is especially important that you read and observe **WARNINGS** and **CAUTIONS** in this manual. Please keep the manual in a safe and accessible place for future reference.

⚠ WARNING

- Do not attempt to install or service this product by yourself. Installation or servicing of this product by persons without training and experience in electronic equipment and automotive accessories may be dangerous and could expose you to the risk of electric shock, injury or other hazards.
- Do not attempt to operate the unit while driving. Make sure to pull off the road and park your vehicle in a safe location before attempting to use the controls on the device.

CAUTION:
USE OF CONTROL OR ADJUSTMENT OR PERFORMANCE OF PROCEDURES OTHER THAN THOSE SPECIFIED HEREIN MAY RESULT IN HAZARDOUS RADIATION EXPOSURE.
CAUTION:
THE USE OF OPTICAL INSTRUMENTS WITH THIS PRODUCT WILL INCREASE EYE HAZARD.

⚠ CAUTION

- Do not allow this unit to come into contact with moisture and/or liquids. Electrical shock could result. Also, damage to this unit, smoke, and overheating could result from contact with liquids.
- Always keep the volume low enough to hear outside sounds.
- This product is evaluated in moderate and tropical climate condition under the Audio, video and similar electronic apparatus - Safety requirements, IEC 60065.

CAUTION
This product is a class 1 laser product classified under the Safety of laser products, IEC 60825-1:2007.

CLASS 1 LASER PRODUCT

The operation of this unit is subjected to the following conditions:
1) It is possible that this unit or device doesn't cause harmful interference and 2) this unit must accept any interference, including the interference that may cause undesired operation.

If you experience problems

Should this unit fail to work properly, please contact your dealer or nearest authorized PIONEER Service Station.

Getting Started

Basic operation

FH-S705BT

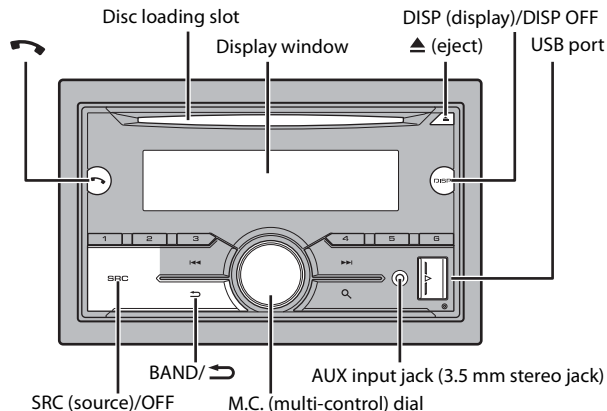

FH-S505BT/S506BT

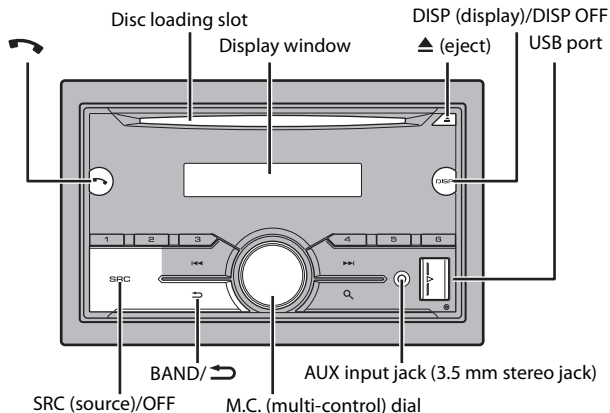

Remote Control

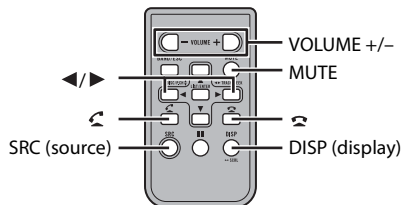

Frequently used operations

The available buttons vary depending on the unit.





Purpose	Operation	
	Head Unit	Remote Control
Turn on the power*	Press SRC/OFF to turn on the power. Press and hold SRC/OFF to turn off the power.	Press SRC to turn on the power. Press and hold SRC to turn off the power.
Adjust the volume	Turn the M.C. dial.	Press VOLUME + or - . Press MUTE to mute the unit. Press MUTE again or press VOLUME + or - to unmute.
Select a source	Press SRC/OFF repeatedly.	Press SRC repeatedly.
Change the display information	Press DISP/DISP OFF repeatedly. Press and hold DISP/DISP OFF to turn off the display information.	Press DISP repeatedly.
Return to the previous display/list	Press BAND/ .	Press ◀/▶ to select the next/previous folder.
Return to the normal display from the menu	Press and hold BAND/ .	-
Change the display brightness	Press and hold BAND/ .	-
Answering a call	Press ☎ .	Press ☎ .
Ending a call	Press ☎ .	Press ☎ .

* When this unit's blue/white lead is connected to the vehicle's auto-antenna relay control terminal, the vehicle's antenna extends when this unit's source is turned on. To retract the antenna, turn the source off.

Display indication

The indication varies depending on the unit.

Indication	Description
▶	Appears when a lower tier of the menu or folder exists.
☎	Appears when a Bluetooth telephone is connected to this unit by HFP (Hands Free Profile) (page 9) and flashes while the telephone is on hold.
🎵	Appears when a Bluetooth audio player is connected to this unit by A2DP (Advanced Audio Distribution Profile) (page 9).
🔍	Appears when the 🔍 button is pressed.

Indication	Description
	Appears when the sound retriever function is set (page 17).
TP	Appears when a traffic program is received.
TA	Appears when the TA (traffic announcements) function is set (page 17).
BASS	Appears when [HI]/[LOW] is selected in [D.BASS] (page 18).
	Appears when random/shuffle play is set (except when BT AUDIO is selected as the source).
	Appears when repeat play is set (except when BT AUDIO is selected as the source).
	Appears when a Bluetooth connection is made (page 9).

Resetting the microprocessor

The microprocessor must be reset in the following situations:

- Before using this unit for the first time after installation
- If the unit fails to operate properly
- When strange or incorrect messages appear on the display

1 Press the **RESET** button with a pen tip or other pointed instrument.

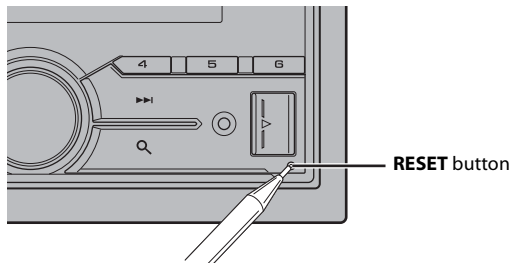

Preparing the remote control

Remove the insulation sheet before use.

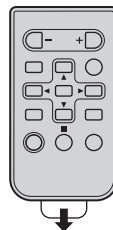

How to replace the battery

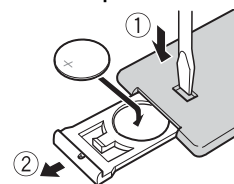

Insert the CR2025 (3 V) battery with the plus (+) and minus (-) poles orientated properly.

⚠ WARNING

- Do not ingest the battery, Chemical Burn Hazard. (The remote control supplied with) This product contains a coin/button cell battery. If the coin/button cell battery is swallowed, it can cause severe internal burns in just 2 hours and can lead to death. Keep new and used batteries away from children. If the battery compartment does not close securely, stop using the product and keep it away from children. If you think batteries might have been swallowed or placed inside any part of the body, seek immediate medical attention.
- Do not expose the battery or remote control to excessive heat such as direct sunlight or fire.

⚠ CAUTION

- There is a potential danger of explosion if the battery is incorrectly replaced. When replacing the battery, replace it with the same type.
- Do not handle or store the battery with metallic tools or objects.
- If the battery leaks, remove the battery and wipe the remote control completely clean. Then install a new battery.
- When disposing of used batteries, please comply with governmental regulations or environmental public institutions' rules that apply in your country/area.

🔄 Important

- Do not store the remote control in high temperatures or direct sunlight.
- Do not let the remote control fall onto the floor, where it may become jammed under the brake or accelerator pedal.

Setup menu

When you turn the ignition switch to ON after installation, the setup menu appears in the display.

⚠ WARNING

(Only for FH-S705BT)

Do not use the unit in standard mode when a speaker system for network mode is connected to the unit. Do not use the unit in network mode when a speaker system for standard mode is connected to the unit. This may cause damage to the speakers.

1 Turn the M.C. dial to select the options, then press to confirm.

To proceed to the next menu option, you need to confirm your selection.

Menu Item	Description
LANGUAGE [ENG](English), [ESP](Spanish)	Select the language to display the text information from a compressed audio file.
CLOCK SET	Set the clock. 1 Turn the M.C. dial to adjust the hour, then press to confirm. The indicator moves to the minute setting automatically. 2 Turn the M.C. dial to adjust the minute, then press to confirm.
FM STEP [100], [50]	Select the FM tuning step from 100 kHz or 50 kHz.
AM STEP [10], [9]	Select the AM tuning step from 10 kHz or 9 kHz.
SPEAKER MODE (Only for FH-S705BT) [STANDARD], [NETWORK]	Switch between two operation modes: the 2-way network mode (NETWORK) and the standard mode (STANDARD) according to the connections you have established. For details on operation modes, see page 15. After selecting the appropriate mode, turn the M.C. dial to select [YES], then press to confirm. • You cannot complete the setup menu without setting the [SPEAKER MODE]. • Once the speaker mode is set, this setting cannot be changed unless the default settings of this product are restored. Restore the default settings to change the speaker mode setting (refer to SYSTEM RESET on page 7). • When [NETWORK] is selected, the beep tone function is not available.

2 [QUIT :YES] appears when all the settings have been made.

To return to the first item of the setup menu, turn the **M.C.** dial to select [QUIT :NO], then press to confirm.

3 Press the M.C. dial to confirm the settings.

NOTE

These settings other than [SPEAKER MODE] can be made at any time from the SYSTEM settings (page 18) and INITIAL settings (page 6).

Canceling the demonstration display (DEMO OFF)

- 1 Press the **M.C.** dial to display the main menu.
- 2 Turn the **M.C.** dial to select [SYSTEM], then press to confirm.
- 3 Turn the **M.C.** dial to select [DEMO OFF], then press to confirm.
- 4 Turn the **M.C.** dial to select [YES], then press to confirm.

INITIAL settings

- 1 Press and hold **SRC/OFF** until the unit turns off.
- 2 Press the **M.C.** dial to display the main menu.
- 3 Turn the **M.C.** dial to select [INITIAL], then press to confirm.
- 4 Turn the **M.C.** dial to select an option, then press to confirm.

NOTE

The options vary depending on the unit.

Menu Item	Description
FM STEP [100], [50]	Select the FM tuning step from 100 kHz or 50 kHz.
AM STEP [10], [9]	Select the AM tuning step from 10 kHz or 9 kHz.
REAR-SP [FUL]	Select when there is a full-range speaker connected to the rear speaker output leads.
[SW]	Select when there is a subwoofer connected directly to the rear speaker output leads without any auxiliary amplifier.
SP-P/O MODE [REAR/SUB.W]	Select when there is a full-range speaker connected to the rear speaker output leads and there is a subwoofer connected to the RCA output.
[SUB.W/SUB.W]	Select when there is a passive subwoofer connected directly to the rear speaker output leads and there is a subwoofer connected to the RCA output.
[REAR/REAR]	Select when there are full-range speakers connected to the rear speaker output leads and RCA output. If there is a full-range speaker connected to the rear speaker output leads, and the RCA output is not used, you may select either [REAR/SUB.W] or [REAR/REAR].

Menu Item	Description
SYSTEM UPDATE [SYSTEM INFO], [S/W UPDATE]	Select [SYSTEM INFO] to confirm the latest system information on the unit. Select [S/W UPDATE] to update the unit to the latest software and initialize the unit settings. For details on the latest software and updating, visit our website.
SYSTEM RESET [YES], [NO]	Select [YES] to initialize the unit settings. The unit will be restarted automatically.

Radio

Receiving preset stations

- 1 Press **SRC/OFF** to select [RADIO].
- 2 Press **BAND/↔** to select the band from [FM1], [FM2], [FM3], [AM], [SW1] or [SW2].
- 3 Press a number button (1/∧ to 6/↔).

NOTE

You can select a preset channel by pressing **Q** and turning the **M.C.** dial.

TIP

The **◀◀/▶▶** buttons can be also used to select a preset station when [SEEK] is set to [PCH] in the FUNCTION settings (page 17).

Best stations memory (BSM)

The six strongest stations are stored on the number buttons (1/∧ to 6/↔).

- 1 After selecting the band, press the **M.C.** dial to display the main menu.
- 2 Turn the **M.C.** dial to select [FUNCTION], then press to confirm.
- 3 Turn the **M.C.** dial to select [BSM], then press to confirm.

To seek a station manually

- 1 After selecting the band, press **◀◀/▶▶** to select a station.
Press and hold **◀◀/▶▶** then release to seek an available station. Scanning stops when the unit receives a station. To cancel seek tuning, press **◀◀/▶▶**.

NOTE

[SEEK] needs to be set to [MAN] in the FUNCTION settings (page 17).

To store stations manually

- 1 While receiving the station you want to store, press and hold one of the number buttons (1/∧ to 6/↔) until it stops flashing.

NOTE

You can select a preset channel by pressing **Q** and turning the **M.C.** dial. After selecting a channel, press and hold the **M.C.** dial to store a station.

Using PTY functions

The unit searches for a station by PTY (program type) information.

- 1 Press and hold **Q** during FM reception.
- 2 Turn the **M.C.** dial to select a program type from [NEWS/INFO], [POPULAR], [CLASSICS] or [OTHERS].
- 3 Press the **M.C.** dial.
The unit begins to search for a station. When it is found, its program service name is displayed.

NOTES

- To cancel the search, press the **M.C.** dial.
- The program of some stations may differ from that indicated by the transmitted PTY.
- If no station is broadcasting the type of program you searched for, [NOT FOUND] is displayed for about two seconds and then the tuner returns to the original station.

CD/USB/iPhone/AUX

NOTE

iPhone function is not available for FH-S505BT/S506BT.

Playing back

Disconnect headphones from the device before connecting it to the unit.

CD

- 1 Insert a disc into the disc loading slot with the label side up.

To eject a disc, stop playback first then press ▲.

USB devices (including Android™)/iPhone

- 1 Open the USB port cover.
- 2 Plug in the USB device/iPhone using an appropriate cable.

NOTE

To automatically switch to [USB] source when a USB device/iPhone is connected to the unit, set [USB AUTO] to [ON] in the SYSTEM settings (page 19).

⚠ CAUTION

Use an optional Pioneer USB cable (CD-U50E) to connect the USB device as any device connected directly to the unit will protrude out from the unit, which could be dangerous.

Before removing the device, stop playback.

AOA connections

For details on AOA connection, see page 14.

MTP connection

A device installed with Android OS 4.0 or later can be connected to the unit via MTP, using the cable supplied with the device. However, depending on the connected device and the numbers of the files in the device, audio files/songs may not be able to be played back via MTP. Note that MTP connection is not compatible with WAV file formats and FLAC file formats, and cannot be used with the MIXTRAX function.

NOTE

If you use an MTP connection, [PHONE CONNECT] needs to be set to [USB MTP] in the SYSTEM settings (page 19).

AUX

- 1 Insert the stereo mini plug into the AUX input jack.
- 2 Press SRC/OFF to select [AUX] as the source.

NOTE

If [AUX] is set to [OFF] in the SYSTEM settings, [AUX] cannot be selected as a source (page 19).

Operations

You can make various adjustments in the FUNCTION settings (page 16).

Note that the following operations do not work for an AUX device. To operate an AUX device, use the device itself.

Purpose	Operation
Select a folder*1	Press 1/▲ or 2/▼.

Purpose	Operation
Select a track/song (chapter)	Press ◀◀ or ▶▶.
Fast forward or reverse*2	Press and hold ◀◀ or ▶▶.
Search for a file from a list (CD/USB only)	<ol style="list-style-type: none">1 Press 🔍 to display the list.2 Turn the M.C. dial to select the desired file (folder) name or category, then press to confirm.3 Turn the M.C. dial to select the desired file, then press to confirm. Playback starts.
View a list of the files in the selected folder/category*1	Press the M.C. dial when a folder/category is selected.
Play a song in the selected folder/category*1	Press and hold the M.C. dial when a folder/category is selected.
Repeat play	Press 6/↺.
Random/shuffle play	Press 5/↻.
Pause/resume playback	Press 4/PAUSE.
Return to root folder (CD/USB only)*1	Press and hold 1/▲.
Switch between compressed audio and CD-DA (CD only)	Press BAND/↵.

*1 Compressed audio files only

*2 When you use the fast forward or reverse function while playing a VBR file, the playback time may be not correct.

About MIXTRAX (USB/iPhone only)

The MIXTRAX function creates a non-stop mix of your music library, accompanied by illumination effects. For details on MIXTRAX settings, see page 21.

NOTES

- iPhone needs to be connected with Pioneer ARC APP via USB for using this function (page 14).
- This function is not compatible with an Android device connected via MTP.
- Depending on the file/song, sound effects may not be available.
- Turn the MIXTRAX function off if the illumination effects it produces interfere with driving.

- 1 Press 3/MIX to turn MIXTRAX on/off.

Bluetooth

Bluetooth connection

Important

If ten or more Bluetooth devices (e.g. a phone and separate audio player) are connected, they may not work properly.

- 1 Turn on the Bluetooth function of the device.**
If you make a Bluetooth connection from the device, proceed to step 6.
- 2 Press  to display the phone menu.**
- 3 Turn the M.C. dial to select [BT SETTING], then press to confirm.**
- 4 Turn the M.C. dial to select [ADD DEVICE], then press to confirm.**
The unit starts to search for available devices, then displays them in the device list.
 - To cancel searching, press the **M.C.** dial.
 - If the desired device is not in the list, select [RE-SEARCH].
 - If there is no device available, [NOT FOUND] appears in the display.
- 5 Turn the M.C. dial to select a device from the device list, then press to confirm.**
Press and hold the **M.C.** dial to switch the displayed device information between the Bluetooth device address and device name.
If you make a Bluetooth connection from the unit, proceed to step 7.
- 6 Select [Pioneer BT Unit] shown in the device display.**
- 7 Make sure the same 6-digit number appears on this unit and the device, then select "Yes" on the device.**

NOTES

- [DEVICE FULL] appears if the unit has already been paired with ten other devices. In this case, delete one of the paired devices. See [DEL DEVICE] in the Bluetooth settings (page 9).
- Depending on the device, the PIN code is required in step 7. In this case, input [0000].

TIP

The Bluetooth connection can be also made by detecting the unit from the Bluetooth device. To do so, [VISIBLE] in the Bluetooth settings needs to be set to [ON]. For details on Bluetooth device operations, refer to the operating instructions supplied with the Bluetooth device.

Bluetooth settings

Menu Item	Description
DEVICELIST	Display the list of paired Bluetooth devices. "" appears on the device name when the Bluetooth connection is established. When no device is selected in the device list, this function is not available.
DEL DEVICE [DELETE YES], [DELETE NO]	Delete the device information.
ADD DEVICE	Register a new device. If ten devices are already paired, this function is not available. You can check the number of paired devices on the [DEVICELIST] setting.
A.CONN [ON], [OFF]	Select [ON] to connect to a Bluetooth device automatically.
VISIBLE [ON], [OFF]	Select [ON] so that a Bluetooth device can detect the unit when the unit is connected via Bluetooth to another device.
PIN CODE	Change the PIN code. 1 Press the M.C. dial to display the setting mode. 2 Turn the M.C. dial to select a number. 3 Press the M.C. dial to move the cursor to the next position. 4 After inputting the PIN code, press and hold the M.C. dial. After inputting the PIN code, pressing the M.C. dial returns you to the PIN code input display, and you can change the PIN code.
DEV. INFO	Switch the device information on the display between the device name and Bluetooth device address.

Menu Item	Description
A.PAIRING [ON], [OFF]	<p>Select [ON] to pair the unit and iPhone or Android device automatically when an iPhone or Android device is connected to the unit via USB. (This function may not be available depending on the version of iOS you are using.)</p> <ul style="list-style-type: none"> This function for the iPhone is not available for FH-S505BT/S506BT. When you are using an Android device, this function is available in the following situations: <ul style="list-style-type: none"> Your device has Android OS 4.4 or later installed. Be sure to turn on the Bluetooth function of the device and confirm that the device is not connected to the unit via Bluetooth. [PAPP AUTO ON] needs to be set to [ON] (page 19). Pioneer ARC APP needs to be installed on your Android device and [PHONE CONNECT] needs to be set to [APP CONTROL] (page 14). A confirmation button should be pressed on the caution window displayed on Pioneer ARC APP after a connection with the Pioneer ARC APP is made.

Bluetooth telephone

First, make a Bluetooth connection with the Bluetooth telephone (page 9). Up to two Bluetooth telephones can be connected simultaneously.

Important

- Leaving the unit on standby to connect to your phone via Bluetooth while the engine is not running can drain the vehicle's battery.
- Be sure to park your vehicle in a safe place and apply the parking brake before operation.

To make a phone call

- Press  to display the phone menu.

When two phones are connected, a phone name appears first then a phone menu will display. To switch to another phone, press  again.

- Turn the **M.C. dial** to select [RECENTS] or [PHONE BOOK], then press to confirm. If you select [PHONE BOOK], proceed to step 4.
- Turn the **M.C. dial** to select [MISSED], [DIALLED] or [RECEIVED], then press to confirm.
- Turn the **M.C. dial** to select a name or phone number, then press to confirm. The phone call starts.





To answer an incoming call

- Press  when a call is received.



TIP



When two phones are connected to the unit via Bluetooth and there is an incoming call while one phone is being used for a call, a message will appear in the display. To answer that incoming call, you need to end the existing call.

Basic operations

Purpose	Operation
End a call	Press  .
Reject an incoming call	Press and hold  when a call is received.
Switch between the current caller and a caller on hold	Press the M.C. dial .
Cancel a caller on hold	Press and hold  .
Adjust the volume of the caller's voice (When private mode is on, this function is not available.)	Turn the M.C. dial during the call.
Turn the private mode on or off	Press BAND/  during the call.

To preset phone numbers

- Select a phone number from a phone book or call history.
- Press and hold one of the number buttons (1/  to 6/ ).
The contact is stored in the selected preset number.

To make a call using a preset number, press one of the number buttons (1/  to 6/ ), then press the **M.C. dial**.

Voice recognition (Only for iPhone)

(Not available for FH-S505BT/S506BT)

This function is only available when an iPhone equipped with voice recognition is connected to the unit via Bluetooth.

- Press and hold  to activate the voice recognition mode.
- Press the **M.C. dial** and then talk into the microphone to input voice commands.

To exit the voice recognition mode, press **BAND/** .

NOTE

For details on the voice recognition features, refer to the manual supplied with your iPhone.

Phone menu

Menu Item	Description
RECENTS	Display the missed call history.
[MISSED]	
[DIALLED]	Display the dialed call history.
[RECEIVED]	Display the received call history.
PHONE BOOK	Display the contacts in your phone. Set [VISIBLE] in the Bluetooth settings to [ON] to browse the contacts via this unit.
PRESET 1-6	Recall the preset phone numbers. You can also recall the preset phone numbers by pressing one of the number buttons (1/▲ to 6/↵).
A.ANSR*	Select [ON] to answer an incoming call automatically.
[ON], [OFF]	
R.TONE	Select [ON] if the ring tone does not come out from the car speakers. Depending on the connected phone, this function may not work.
[ON], [OFF]	
PB INVT	Invert the order of names in the phone book (name view).
BT SETTING	You can adjust various settings for Bluetooth connections. For details on Bluetooth settings, see page 9.

* If two phones are connected, this function does not work on incoming calls that are received while one of the phones is being used for a call.

Bluetooth audio

Important

- Depending on the Bluetooth audio player connected to this unit, the available operations will be limited to the following two levels:
 - A2DP (Advanced Audio Distribution Profile) can only play back songs on your audio player.
 - AVRCP (Audio/Video Remote Control Profile) can perform functions such as playback, pause, select song, etc.
- The sound of the Bluetooth audio player will be muted when the phone is in use.
- When the Bluetooth audio player is in use, you cannot connect to a Bluetooth telephone automatically.
- Depending on the type of Bluetooth audio player you have connected to this unit, operation and information displayed may vary based on availability and functionality.

1 Make a Bluetooth connection with the Bluetooth audio player.

2 Press SRC/OFF to select [BT AUDIO] as the source.

3 Press BAND/↵ to start playback.

Basic operations

You can make various adjustments in the FUNCTION settings (page 16).

Purpose	Operation
Fast forward or reverse	Press and hold ◀◀ or ▶▶.
Select a track	Press ◀◀ or ▶▶.
Repeat play*	Press 6/↵.
Random play*	Press 5/⌘.
Pause/resume playback	Press 4/PAUSE.
Search for a file from a list	<ol style="list-style-type: none"> Press 🔍 to display a list. Turn the M.C. dial to select the desired folder name, then press to confirm. Turn the M.C. dial to select the desired file, then press to confirm. Playback starts.
Switch the Bluetooth device name in the device list according to the connection order	Press 1/▲ or 2/▼.

* Depending on the connected device, these operations may not be available.

App Mode

NOTE

iPhone connection is not available for FH-S505BT/S506BT.

You can enjoy listening to an application on an iPhone/Android device via the unit. In some cases, you can control an application by using the unit. For details on compatible devices, visit our website.

Important

Use of third party apps may involve or require the provision of personally identifiable information, whether through the creation of a user account or otherwise, and for certain applications, the provision of geolocation data.

ALL THIRD PARTY APPS ARE THE SOLE RESPONSIBILITY OF THE PROVIDERS, INCLUDING WITHOUT LIMITATION COLLECTION AND SECURITY OF USER DATA AND PRIVACY PRACTICES. BY ACCESSING THIRD PARTY APPS, YOU AGREE TO REVIEW THE TERMS OF SERVICE AND PRIVACY POLICIES OF THE PROVIDERS. IF YOU DO NOT AGREE WITH THE TERMS OR POLICIES OF ANY PROVIDER OR DO NOT CONSENT TO THE USE OF GEOLOCATION DATA WHERE APPLICABLE, DO NOT USE THAT THIRD PARTY APP.

For iPhone users

This function is compatible with iPhones installed with iOS 6.0 or later.

For Android device users

This function is compatible with devices that have Android OS 2.3 or later installed.

NOTE

PIONEER IS NOT LIABLE FOR ANY THIRD PARTY APPS OR CONTENT, INCLUDING WITHOUT LIMITATION THEIR ACCURACY OR COMPLETENESS. THE CONTENT AND FUNCTIONALITY OF SUCH APPS ARE THE SOLE RESPONSIBILITY OF THE APP PROVIDER.

Playback of an application via the unit

- 1 **Connect this unit with the mobile device.**
 - iPhone via USB (page 8)
 - iPhone/Android device via Bluetooth (page 9)
 - 2 **Press the M.C. dial to display the main menu.**
 - 3 **Turn the M.C. dial to select [SYSTEM], then press to confirm.**
 - 4 **Turn the M.C. dial to select [PHONE CONNECT], then press to confirm.**
 - 5 **Turn the M.C. dial to select one of the below, then press to confirm.**
 - Select [IPHONE] for iPhone.
 - Select [ANDROID] for Android device.
 - 6 **Turn the M.C. dial to select one of the below.**
 - Select [WIRED] for the USB connection.
 - Select [BLUETOOTH] for the Bluetooth connection.
- NOTE**
When the connection setting is changed, a message that lets you know that the connection setting had been changed will appear in the display. Press the **M.C.** dial and turn the **M.C.** dial to select [SRC OFF :YES], then press to confirm. The unit turns off automatically and the setting is executed.
- 7 **Press SRC/OFF to select [APP].**
 - 8 **Operate the mobile device to start up the application.**

NOTE

When you connect a mobile device other than iPhone/Android device, select [OTHERS] in the [PHONE CONNECT] menu and select [WIRED] (for the USB connection) or [BLUETOOTH] (for the Bluetooth connection). Depending on your mobile device, it may not operate correctly.

Basic operations

You can make various adjustments in the FUNCTION settings (page 16).

Purpose	Operation
Select a track	Press ◀◀ or ▶▶ .

Purpose	Operation
Fast forward or reverse	Press and hold ⏮ or ⏭ .
Pause/resume playback	Press BAND/↺ .

Pandora®

NOTE

iPhone connection is not available for FH-S505BT/S506BT.
(Only for Australia and New Zealand models)

Pandora internet radio is a music service not affiliated with Pioneer. More information is available at <http://www.pandora.com>.

The Pandora mobile application is available for iPhone and Android phones. Please visit www.pandora.com/everywhere/mobile for the latest compatibility information.

Listening to Pandora

Update the firmware of the Pandora application to the latest version before use.

- 1 **Connect this unit with the mobile device.**
 - iPhone via USB (page 8)
 - iPhone/Android device via Bluetooth (page 9)If you choose a USB connection, proceed to step 6.
- 2 **Press SRC/OFF to select [PANDORA].**
- 3 **Press and hold 1/∧ to display [PHONE CONNECT].**
- 4 **Turn the M.C. dial to select one of the below, then press to confirm.**
 - Select [IPHONE] for iPhone.
 - Select [ANDROID] for Android device.
- 5 **Turn the M.C. dial to select [BLUETOOTH] for iPhone/Android device via Bluetooth.**

NOTE

When the connection setting is changed, a message that lets you know that the connection setting had been changed will appear in the display. Press the **M.C.** dial and turn the **M.C.** dial to select [SRC OFF :YES], then press to confirm. The unit turns off automatically and the setting is executed.

- 6 **Press SRC/OFF to select [PANDORA].**
- 7 **Launch the Pandora application on the mobile device and start playback.**

NOTE

When you connect a mobile device other than iPhone/Android device, select [OTHERS] in the [PHONE CONNECT] menu and select [WIRED] (for the USB connection) or [BLUETOOTH] (for the Bluetooth connection). Depending on your mobile device, it may not operate correctly.

Basic operations

You can make various adjustments in the FUNCTION settings (page 16).

Purpose	Operation
Skip a track	Press ▶▶ .
Switch between Shuffle and the station	Press 🔍 (list), then turn the M.C. dial to select the Shuffle or the desired station.
Change the sort order	Press 🔍 (list), then select one of the following. [ABC] : Sort the items in the list alphabetically. [DATE] : Sort the items in the list in order of the dates on which the items were created.
Play	When Shuffle or the station is selected, press the M.C. dial.
Delete a station	1 When the station is selected, press and hold the M.C. dial. [DELETE YES] appears. 2 Press the M.C. dial. To cancel, press BAND/🔍 in step 1.
Pause/resume playback	Press 4/PAUSE .
Thumbs Up	Press 1/▲ .
Thumbs Down	Press 2/▼ .
Create a new station based on the track currently being played	Press and hold 5/🔍 .
Create a new station based on the artist currently being played	Press and hold 6/🔍 .
Store the track information currently being played in your Pandora account.	1 Press and hold 3/MIX . [BOOKMARK] appears. 2 Press the M.C. dial.

NOTE

Some functions of Pandora may not be operated from the unit.

Spotify®

NOTE

iPhone connection is not available for FH-S505BT/S506BT.

Spotify is a music streaming distribution service not affiliated with Pioneer. More information is available at <http://www.spotify.com>.

The Spotify application is available for compatible smartphones, please visit <https://support.spotify.com/> for the latest compatibility information.

To enjoy Spotify as you drive, first download the Spotify app to your iPhone or Android device. You can download it on the iTunes App Store or Google Play™. Choose a free account or a paid Premium account, either in the app or at spotify.com. A Premium account gives you more features, like offline listening.

🔔 Important

- This product incorporates Spotify software which is subject to 3rd party licenses found here: www.spotify.com/connect/third-party-licenses.
- For information on the countries and regions where Spotify can be used, take a look at <https://www.spotify.com/us/select-your-country/>.

Listening to Spotify

Update the firmware of the Spotify application to the latest version before use.

1 Connect this unit with the mobile device.

- iPhone via USB (page 8)
 - iPhone/Android device via Bluetooth (page 9)
- If you choose a USB connection, proceed to step 6.

2 Press SRC/OFF to select [SPOTIFY].

3 Press and hold 1/▲ to display [PHONE CONNECT].

4 Turn the M.C. dial to select one of the below, then press to confirm.

- Select [IPHONE] for iPhone.
- Select [ANDROID] for Android device.

5 Turn the M.C. dial to select [BLUETOOTH] for iPhone/Android device via Bluetooth.

NOTE

When the connection setting is changed, a message that lets you know that the connection setting had been changed will appear in the display. Press the **M.C.** dial and turn the **M.C.** dial to select [SRC OFF:YES], then press to confirm. The unit turns off automatically and the setting is executed.

6 Press SRC/OFF to select [SPOTIFY].

7 Launch the Spotify application on the mobile device and start playback.

NOTE

When you connect a mobile device other than iPhone/Android device, select [OTHERS] in the [PHONE CONNECT] menu and select [WIRED] (for the USB connection) or [BLUETOOTH] (for the Bluetooth connection). Depending on your mobile device, it may not operate correctly.

Basic operations

You can make various adjustments in the FUNCTION settings (page 16).

NOTE

The available operations may vary according to the type of contents (track/album/artist/playlist/radio) you want to play.

Purpose	Operation
Skip a track	Press ⏮ or ⏭ .
Search for a track from a list	<ol style="list-style-type: none">1 Press 🔍 (list) to display the list.2 Turn the M.C. dial to select the desired category, then press to confirm.3 Turn the M.C. dial to select the desired file, then press to confirm. Playback starts.
Pause/resume playback	Press 4/PAUSE .
Thumbs Up (Only for radio)	Press 1/▲ .
Thumbs Down (Only for radio)	Press 2/▼ .
Random play (Only for track/album/artist/playlist)	Press 5/🎲 .
Repeat play (Only for track/album/artist/playlist)	Press 6/🔄 .
Start a radio channel based on the song currently being played.	<ol style="list-style-type: none">1 Press and hold 5/🎲 to start a radio.2 Press the M.C. dial. <ul style="list-style-type: none">• This function may not be available depending on the selected song.

NOTE

Some functions of Spotify may not be operated from the unit.

Using Pioneer ARC APP

NOTE

iPhone connection is not available for FH-S505BT/S506BT.

You can operate the unit from Pioneer ARC APP installed on an iPhone/Android device. In some cases, you can control aspects of the application, such as source selection, pause, etc., by using the unit.

For details on what operations are available on the application, see the application's help section.

⚠ WARNING

Do not attempt to operate the application while driving. Make sure to pull off the road and park your vehicle in a safe location before attempting to use the controls on the application.

For iPhone users

This function is compatible with iPhones (iPhone 5 or later) installed with iOS 8.0 or later. You can download Pioneer ARC APP on iTunes App Store.

For Android device users

This function is compatible with devices that have Android OS 4.1 or later installed and also support AOA (Android Open Accessory) 2.0.

You can download Pioneer ARC APP on Google Play.

NOTE

Some Android devices connected via AOA 2.0 may not work properly or emit sounds due to their own software design, regardless of the OS version.

Making a connection with Pioneer ARC APP

- 1 **Connect this unit with the mobile device.**
 - iPhone/Android device via USB (page 8)
 - iPhone/Android device via Bluetooth (page 9)
- 2 **Press the M.C. dial to display the main menu.**
- 3 **Turn the M.C. dial to select [SYSTEM], then press to confirm.**
- 4 **Turn the M.C. dial to select [PHONE CONNECT], then press to confirm.**
- 5 **Turn the M.C. dial to select one of the below, then press to confirm.**
 - Select [IPHONE] for iPhone.
 - Select [ANDROID] for Android device.

NOTE

When the connection setting is changed, a message that lets you know that the connection setting had been changed will appear in the display. Press the **M.C.** dial and turn the **M.C.** dial to select [SRC OFF :YES], then press to confirm. The unit turns off automatically and the setting is executed.

- 6 **Turn the M.C. dial to select one of the below.**

When [IPHONE] is selected in step 5

 - Select [WIRED] for the USB connection.

- Select [BLUETOOTH] for the Bluetooth connection.

When [ANDROID] is selected in step 5

- Select [APP CONTROL] for the USB connection.
- Select [BLUETOOTH] for the Bluetooth connection.

When you select the USB connection, Pioneer ARC APP on the Android device starts automatically if [ON] is selected in [PAPP AUTO ON] (page 19).

NOTE

If Pioneer ARC APP has not been installed on your Android device yet, a message that prompts you to install the application will appear on your Android device. Select [OFF] in [PAPP AUTO ON] to clear the message (page 19).

7 Press **SRC/OFF** to select any source.

8 Launch Pioneer ARC APP on the mobile device via USB connection.
Press and hold **M.C. dial** via Bluetooth connection.

NOTE

When you connect a mobile device other than iPhone/Android device, select [OTHERS] in the [PHONE CONNECT] menu and select [WIRED] (for the USB connection) or [BLUETOOTH] (for the Bluetooth connection). Depending on your mobile device, it may not operate correctly.

Listening to music on Android

1 Press **SRC/OFF** to select [ANDROID].

Basic operations

Purpose	Operation
Select a track	Press ◀◀ or ▶▶ .
Fast forward or reverse	Press and hold ◀◀ or ▶▶ .
Pause/resume playback	Press 4/PAUSE .

Using the Karaoke Function

(Only for FH-S705BT)

⚠ WARNING

- A driver should never sing with a microphone while driving. Doing so may result in an accident.
- Do not carelessly leave a microphone for preventing an accident.

⚠ CAUTION

It is extremely dangerous to allow the microphone lead to become wound around the steering column, brake pedal or shift lever, which may cause an accident. Be sure to install the microphone in such a way that it will not obstruct driving.

NOTES

- Use a commercially available dynamic mic and not the supplied microphone.
- This function is not available when the selected source is the following.
 - RADIO
 - AUX

1 Insert the stereo mini plug of your microphone into the AUX input jack.

2 Press and hold **🔍** to activate the karaoke mode.

When the karaoke mode is activated, the volume on the unit is muted. Adjust the microphone volume on the [MIC VOL] setting.

NOTE

You can also activate the karaoke mode in the MICROPHONE settings (page 16).

To adjust the microphone volume

1 Press and hold **🔍** to display [MIC VOL].

2 Turn the M.C. dial to adjust the volume level.

NOTES

- You can also adjust the microphone volume in the MICROPHONE settings (page 16).
- If howling occurs when using the microphone, keep the microphone away from the speaker or lower the microphone volume.

Audio Adjustments

(Network mode is only available for FH-S705BT.)

You can also make various adjustments in the AUDIO settings (page 17).

Operation modes

This unit features two operation modes: network mode and standard mode. You can switch between modes as desired (page 6).

Network mode

You can create a 2-way + SW multi-amp and multi-speaker system with high range speaker, middle range speaker and subwoofer for reproduction of high, middle and low frequencies (bands).

Standard mode

You can create a 4-speaker system with front and rear speakers or front speakers and subwoofers, or a 6-speaker system with front and rear speakers and subwoofers.

Adjusting the cut-off frequency value and the slope value

You can adjust the cut-off frequency value and the slope value of each speaker. The following speakers can be adjusted.

Network mode:

[HIGH] (high-range speaker HPF), [MID HPF] (middle-range speaker HPF), [MID LPF] (middle-range speaker LPF), [SUBWOOFER]

Standard mode:

[FRONT], [REAR], [SUBWOOFER]

NOTE

[SUBWOOFER] can only be selected when [ON] is selected in [SUBWOOFER] (page 17).

- 1 Press the M.C. dial to display the main menu.
- 2 Turn the M.C. dial to select [AUDIO], then press to confirm.
- 3 Turn the M.C. dial to select [CROSSOVER], then press to confirm.
- 4 Turn the M.C. dial to select the speaker unit (filter) to be adjusted, then press to confirm.
- 5 Turn the M.C. dial to select [HPF] or [LPF] according to the speaker unit (filter), then press to confirm.
- 6 Turn the M.C. dial to select an appropriate cut-off frequency for the speaker unit (filter) selected in step 4, then press to confirm.

Network mode:

[1.25K] to [12.5K] (if you choose [HIGH] or [MID LPF])
[25] to [250] (if you choose [MID HPF] or [SUBWOOFER])

Standard mode:

[25HZ] to [250HZ]

- 7 Turn the M.C. dial to select an appropriate slope for the speaker unit (filter) selected in step 4.

Network mode:

[-6] to [-24] (if you choose [HIGH], [MID HPF] or [MID LPF])
[-12] to [-36] (if you choose [SUBWOOFER])

Standard mode:

[-6] to [-24] (if you choose [FRONT] or [REAR])
[-6] to [-36] (if you choose [SUBWOOFER])

Settings

You can adjust various settings in the main menu.

- 1 Press the M.C. dial to display the main menu.
- 2 Turn the M.C. dial to select one of the categories below, then press to confirm.
 - FUNCTION settings (page 16)
 - AUDIO settings (page 17)
 - SYSTEM settings (page 18)
 - ILLUMINATION settings (page 20)
 - MIXTRAX settings (page 21)
 - MICROPHONE settings (page 21)
- 3 Turn the M.C. dial to select the options, then press to confirm.

NOTE

iPhone-related menu items in the following tables are not available for FH-S505BT/S506BT.

FUNCTION settings

The menu items vary according to the source.

Menu Item	Description
BSM <input type="button" value="RADIO"/>	Store the six strongest stations on the number buttons (1/∧ to 6/↔) automatically.
REGIONAL <input type="button" value="RADIO"/> [ON], [OFF]	Limit the reception to the specific regional programs when AF (alternative frequencies search) is selected. (Available only when FM band is selected.)
LOCAL <input type="button" value="RADIO"/> FM: [OFF], [LV1], [LV2], [LV3], [LV4] AM/SW: [OFF], [LV1], [LV2]	Restrict the tuning station according to the signal strength.

Menu Item	Description
TA RADIO [ON], [OFF]	Receive current traffic information if available. (Available only when FM band is selected.)
AF RADIO [ON], [OFF]	Allow the unit to retune to a different frequency providing the same station. (Available only when FM band is selected.)
NEWS RADIO [ON], [OFF]	Interrupt the currently selected source with news programs. (Available only when FM band is selected.)
ALARM RADIO [ON], [OFF]	Interrupt the currently selected source with emergency announcements. Select [OFF] to disable this function.
SEEK RADIO [MAN], [PCH]	Assign ◀◀ or ▶▶ buttons to seek the stations one by one (manual tuning) or select a station from the preset channels.
SAVE SPOTIFY	Store the information about the song currently being played to your music list on Spotify.
UNSAVE SPOTIFY	Remove the song information stored in [SAVE].
SEL DEVICE iPod PANDORA APP BT AUDIO SPOTIFY	Connect a Bluetooth device in the list.
S.RTRV CD USB iPod PANDORA APP BT AUDIO ANDROID SPOTIFY AUX [1] (effective for low compression rates), [2] (effective for high compression rates), [OFF]	Enhance compressed audio and restore rich sound.
BOOKMARK PANDORA	Store the track information currently being played in your Pandora account.

Menu Item	Description
NEW STATION PANDORA [FROM TRACK], [FROM ARTIST]	Create a new station based on the track or artist currently being played.
PAUSE APP	Pause or resume playback.
PLAY BT AUDIO	Start playback.
STOP BT AUDIO	Stop playback.

AUDIO settings

Network mode is only available for FH-S705BT.

Menu Item	Description
EQ SETTING [SUPER BASS], [POWERFUL], [NATURAL], [VOCAL], [CUSTOM1], [CUSTOM2], [FLAT]	Select or customize the equalizer curve. • When you select a setting other than [CUSTOM1] and [CUSTOM2], you can also customize the equalizer curve by pressing and holding the M.C. dial, then store the customized equalizer curve in [CUSTOM1].
Select an equalizer band and level for further customizing. Equalizer band: [50HZ] to [12.5kHz] Equalizer level: [-6] to [+6]	
FADER *1*2 (Only for standard mode)	Adjust the front and rear speaker balance.
BALANCE	Adjust the left and right speaker balance.
SUBWOOFER [ON], [OFF]	Set to [ON] when using a subwoofer speaker.
SUBWOOFER *3*4 [NOR], [REV]	Select the subwoofer phase.

Menu Item	Description
SPEAKER LEVEL	
Network mode: [HIGH L], [HIGH R], [MID L], [MID R], [SUBWOOFER] Standard mode: [FRONT L], [FRONT R], [REAR L], [REAR R], [SUBWOOFER] Output level: [-24] to [10]	Select a speaker unit (filter) and adjust the output level. <ul style="list-style-type: none"> Each value you have adjusted changes when you change the [POSITION] setting (page 18).
CROSSOVER	
	Select a speaker unit (filter) to adjust the HPF or LPF cut-off frequency and the slope for each speaker unit. For details on the [CROSSOVER] setting, see page 16.
POSITION	
[OFF], [FRONT LEFT] (front seat left), [FRONT RIGHT] (front seat right), [FRONT] (front seats), [ALL]* * Only for standard mode	Select a listening position to adjust the speakers' output levels automatically and add a delay time that corresponds to the number and locations of occupied seats.
TIME ALGNMNT	
[INITIAL], [OFF], [CUSTOM]	Select or customize the time alignment settings to reflect the distance between the listener's position and each speaker. <ul style="list-style-type: none"> Select [INITIAL] to initialize the setting value. Select [OFF] to reset all setting values to 0. The [CUSTOM] setting is available when [FRONT LEFT] or [FRONT RIGHT] is selected in [POSITION] (page 18). The [CUSTOM] setting is not available when [OFF] is selected in [SUBWOOFER] (page 17).
Select a type of speaker and adjust the speaker distance for further customizing in [CUSTOM]. Network mode: [HIGH L], [HIGH R], [MID L], [MID R], [SUBWOOFER] Standard mode: [FRONT L], [FRONT R], [REAR L], [REAR R], [SUBWOOFER] Speaker distance (cm): [350] to [0.0]	
SAVE SETTINGS	
[YES], [NO]	Save to later recall the following sound settings at their current values: [CROSSOVER], [SPEAKER LEVEL], [EQ SETTING], [POSITION], [TIME ALGNMNT], [D.BASS], [SUBWOOFER].
LOAD SETTINGS	
	Load the sound settings, when you have already performed [SAVE SETTINGS].

Menu Item	Description
D.BASS	
[OFF], [LOW], [HI]	Boost the bass level dynamically to offer an effect as if a subwoofer was added to the system.
LOUDNESS	
[OFF], [LOW], [MID], [HI]	Compensate for clear sound at low volume.
SLA	
[+4] to [-4]	Adjust the volume level for each source except FM. Each of the below combinations are set to the same setting automatically. <ul style="list-style-type: none"> When making a USB connection, set USB, iPod, PANDORA, ANDROID, SPOTIFY, and APP. When making a Bluetooth connection, set BT AUDIO, iPod, PANDORA, ANDROID, SPOTIFY, and APP.

*1 Not available when [SW] is selected in [REAR-SP] in the INITIAL settings (page 6).

*2 Not available when [SUB.W/SUB.W] is selected in [SP-P/O MODE] in the INITIAL settings (page 6).

*3 Not available when [FUL] is selected in [REAR-SP] in the INITIAL settings (page 6).

*4 Not available when [REAR/REAR] is selected in [SP-P/O MODE] in the INITIAL settings (page 6).

SYSTEM settings

You can also access to these menus when the unit is turned off.

Menu Item	Description
LANGUAGE	
[ENG](English), [ESP](Spanish)	Select the language to display the text information from a compressed audio file.
CLOCK SET	
	Set the clock (page 6).
12H/24H	
[12H], [24H]	Select the time notation.
BEEP TONE (Only for standard mode)	
[ON], [OFF]	A beep can be heard when any button is pushed. Select [OFF] to disable this function.

Menu Item	Description
INFO DISPLAY (Only for FH-S505BT/S506BT)	
[SOURCE/SPEANA], [CLOCK/SPEANA], [SRC/LIVE FX], [CLOCK/LIVE FX], [SOURCE], [SPEANA], [OFF]	Display the item on the sub information display. • When [SOURCE/SPEANA] or [CLOCK/SPEANA] is selected, display the antenna instead of the speana on the radio source.
INFO DISPLAY (Only for FH-S705BT)	
[SOURCE/BTINFO], [SOURCE/SPEANA], [CLOCK/BTINFO], [CLOCK/SPEANA], [LEVEL METER], [SPEANA], [OFF]	Display the item on the sub information display. • When [SOURCE/SPEANA] or [CLOCK/SPEANA] is selected, display the antenna instead of the speana on the radio source.
DOT DISPLAY (Only for FH-S705BT)	
[SPEANA], [ICON]	Select [SPEANA] or [ICON] to appear on the left side of the display.
AUTO PI	
[ON], [OFF]	Search for a different station with the same programming, even if using a preset station.
AUX	
[ON], [OFF]	Set to [ON] when using an auxiliary device connected to the unit.
BT AUDIO	
[ON], [OFF]	Set the Bluetooth signal on/off.
PANDORA	
[ON], [OFF]	Set to [ON] when using the Pandora function.
SPOTIFY	
[ON], [OFF]	Set to [ON] when using the Spotify function.
BT MEM CLEAR	
[YES], [NO]	Clear the Bluetooth device data (device list, PIN code, call history, phone book, preset phone numbers) stored in the unit. [CLEARED] appears when data is successfully deleted.

Menu Item	Description
PHONE CONNECT	
[IPHONE]*, [ANDROID], [OTHERS] * Only for FH-S705BT	Select the type of device and the appropriate connection method according to your device. See page 19 for details on the connections for each device. • Select [OTHERS] when you connect a mobile device other than iPhone/Android.
P.APP AUTO ON	
[ON], [OFF]	Select [ON] to automatically launch Pioneer ARC APP when an Android device is connected to the unit via AOA. (Only available when [APP CONTROL] is selected in [PHONE CONNECT].)
S.REMOTE*1*2	
[OFF], [PIONEER], [PRESET]	Select [PIONEER] or [PRESET] according to your wired remote control.
USB AUTO	
[ON], [OFF]	Select [ON] to automatically switch to [USB] source when a USB device/iPhone is connected to the unit. Select [OFF] when a USB device/iPhone is being connected to the unit just for charging.

*1 Depending on your car, this function may not work properly. In this case, contact your dealer or an authorized PIONEER Service Station.

*2 Please use a commercially available wiring harness for each car model when [PRESET] mode is engaged, and use a commercially available adapter when in [PIONEER].

Information on the connections for each device

The available sources differ depending on the setting value.
Please set [PHONE CONNECT] according to the table for the source you want to use.
For details on Pioneer ARC APP connection, see page 14.

NOTE

iPhone-related menu items in the following tables are not available for FH-S505BT/S506BT.

When Pioneer ARC APP connection is NOT performed

Setting Value	Device	Connection method	Available source(s)
[WIRED] (When [IPHONE] or [OTHERS] is selected)	iOS	USB	iPod, PANDORA, APP, SPOTIFY
		Bluetooth	-
	Android	USB	ANDROID (AOA)
		Bluetooth	-
[USB MTP](MTP) (When [ANDROID] is selected)	iOS	USB	iPod, PANDORA, APP, SPOTIFY
		Bluetooth	-
	Android	USB	USB MTP
		Bluetooth	-
[APP CONTROL](AOA) (When [ANDROID] is selected)	iOS	USB	iPod, PANDORA, APP, SPOTIFY
		Bluetooth	-
	Android	USB	ANDROID (AOA)
		Bluetooth	-
[BLUETOOTH]	iOS	USB	-
		Bluetooth	iPod, PANDORA, APP, SPOTIFY
	Android	USB	USB MTP
		Bluetooth	PANDORA, APP, SPOTIFY

When Pioneer ARC APP connection is performed

Setting Value	Device	Connection method	Available source(s)
[WIRED] (When [IPHONE] or [OTHERS] is selected)	iOS	USB	iPod, PANDORA, SPOTIFY
		Bluetooth	-
	Android	USB	ANDROID (Android Music)
		Bluetooth	-

Setting Value	Device	Connection method	Available source(s)
[USB MTP](MTP) (When [ANDROID] is selected)	iOS	USB	iPod, PANDORA, SPOTIFY
		Bluetooth	-
	Android	USB	USB MTP
		Bluetooth	-
[APP CONTROL](AOA) (When [ANDROID] is selected)	iOS	USB	iPod, PANDORA, SPOTIFY
		Bluetooth	-
	Android	USB	ANDROID (Android Music)
		Bluetooth	-
[BLUETOOTH]	iOS	USB	-
		Bluetooth	iPod, PANDORA, SPOTIFY
	Android	USB	USB MTP
		Bluetooth	PANDORA, ANDROID (Android Music), SPOTIFY

ILLUMINATION settings

Menu Item	Description
-----------	-------------

COLOR (Only for FH-S705BT)

[KEY COLOR], [DISP COLOR],
[BOTH COLOR]

Select color for the keys/display of the unit from 12 preset colors, [SCAN] or [CUSTOM]*.

- [SCAN]: Cycle through a variety of colors automatically.
- [CUSTOM]*:

- 1 Press and hold the **M.C.** dial until the color setting display appears.
- 2 Set the primary color (R (red)/G (green)/B (blue)) and brightness level ([0] to [60]).
You cannot select a level below 10 for all three of R (red), G (green), B (blue) at the same time. You can also customize the preset colors. Select one of the preset colors, then press and hold the **M.C.** dial until the color setting display appears.

* The CUSTOM setting is only available for [KEY COLOR] and [DISP COLOR].

Menu Item	Description
DIM SETTING	
[SYNC ILLUMI]*, [SYNC CLOCK], [MANUAL] * Only for FH-S705BT	Change the display brightness.
BRIGHTNESS (Only for FH-S705BT)	
[KEY], [DISP]	Select the brightness for the keys/display of the unit from [1] to [10]. The available setting ranges differ depending on [DIM SETTING].
BRIGHTNESS (Only for FH-S505BT/S506BT)	
[1] to [10]	Change the display brightness. The available setting ranges differ depending on [DIM SETTING].
PHONE COLOR (Only for FH-S705BT)	
[FLASHING]	Select the key color when a call is received. Applies the color set by [KEY COLOR].
[FLASH FX1] to [FLASH FX6]	Cycle through a variety of colors automatically.
[OFF]	No change in key color made.
ILLUMI FX (Only for FH-S705BT)	
[ON], [OFF]	The illumination effect can be seen when: – there is an incoming call – you are on a phone call – a CD is inserted/ejected The illumination effect will activate when the ACC power is turned on/off regardless of this setting.

MIXTRAX settings

Menu Item	Description
SHORT PLAYBACK	
[1.0 MIN], [1.5 MIN], [2.0 MIN], [2.5 MIN], [3.0 MIN], [OFF]	Select the length of the playback time.
FLASH AREA (Only for FH-S705BT)	
[KEY/DISPLAY], [KEY], [OFF]	Select the area for the illumination effect. When [OFF] is selected, the color set under the ILLUMINATION settings (page 20) is used as the display color.

Menu Item	Description
FLASH PATTERN (Only for FH-S705BT)	
[SOUND LEVEL 1] to [SOUND LEVEL 6]	Change the illumination effect according to the sound and bass level. The flash pattern changes according to the sound level.
[LOW PASS 1] to [LOW PASS 6]	The flash pattern changes according to the bass level.
[RANDOM1]	The flash pattern changes randomly according to the sound level mode and low pass mode.
[RANDOM2]	The flash pattern changes randomly according to the sound level mode.
[RANDOM3]	The flash pattern changes randomly according to the low pass mode.
MIX PATTERN (Only for FH-S505BT/S506BT)	
[SOUND LEVEL]	Change the MIXTRAX special effects according to the audio level. The mix pattern changes according to the sound level.
[LOW PASS]	The mix pattern changes according to the bass level.
[RANDOM]	The mix pattern changes randomly according to the sound level mode and low pass mode.
DISPLAY FX	
[ON], [OFF]	Set the MIXTRAX special effects on/off.
CUT IN FX	
[ON], [OFF]	Turn the MIXTRAX sound effects on/off while manually changing the tracks.

MICROPHONE settings

Menu Item	Description
MICROPHONE	
[ON], [OFF]	Set to [ON] when using the karaoke function.
MIC VOL	
	Adjust the microphone volume.

Connections/Installation

Connections

(Network mode is only available for FH-S705BT.)

In the following, "NW" represents network mode and "STD" represents standard mode. According to the connections you have established, change the speaker mode to standard mode (STD) or network mode (NW) (page 6).

⚠ WARNING

- When speaker output is used by 4 channels, use speakers over 50 W (maximum input power) and between 4 Ω to 8 Ω (impedance value). Do not use 1 Ω to 3 Ω speakers for this unit.
- When rear speaker output is used by 2 Ω of subwoofer, use speakers over 70 W (maximum input power).
* Please refer to connections for a connection method.
- The black cable is ground. When installing this unit or power amp (sold separately), make sure to connect the ground wire first. Ensure that the ground wire is properly connected to metal parts of the car's body. The ground wire of the power amp and the one of this unit or any other device must be connected to the car separately with different screws. If the screw for the ground wire loosens or falls out, it could result in fire, generation of smoke or malfunction.

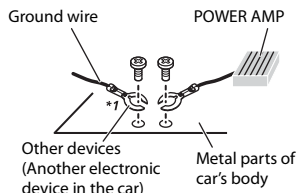

*1 Not supplied for this unit

⚠ Important

- When installing this unit in a vehicle without an ACC (accessory) position on the ignition switch, failure to connect the red cable to the terminal that detects operation of the ignition key may result in battery drain.



ACC position



No ACC position

- Use this unit with a 12-volt battery and negative grounding only. Failure to do so may result in a fire or malfunction.
- To prevent a short-circuit, overheating or malfunction, be sure to follow the directions below.
 - Disconnect the negative terminal of the battery before installation.
 - Secure the wiring with cable clamps or adhesive tape. Wrap adhesive tape around wiring that comes into contact with metal parts to protect the wiring.
 - Place all cables away from moving parts, such as the shift lever and seat rails.
 - Place all cables away from hot places, such as near the heater outlet.

- Do not connect the yellow cable to the battery by passing it through the hole to the engine compartment.
- Cover any disconnected cable connectors with insulating tape.
- Do not shorten any cables.
- Never cut the insulation of the power cable of this unit in order to share the power with other devices. The current capacity of the cable is limited.
- Use a fuse of the rating prescribed.
- Never wire the negative speaker cable directly to ground.
- Never band together negative cables of multiple speakers.

- When this unit is on, control signals are sent through the blue/white cable. Connect this cable to the system remote control of an external power amp or the vehicle's auto-antenna relay control terminal (max. 300mA 12 V DC). If the vehicle is equipped with a glass antenna, connect it to the antenna booster power supply terminal.
- Never connect the blue/white cable to the power terminal of an external power amp. Also, never connect it to the power terminal of the auto antenna. Doing so may result in battery drain or a malfunction.
- The graphical symbol  placed on the product means direct current.

This unit

FH-S705BT

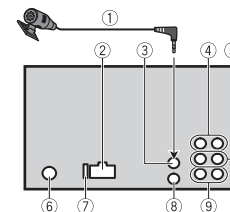

FH-S505BT/S506BT

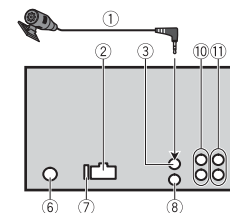

- ① Microphone (3 m)
- ② Power cord input
- ③ Microphone input
- ④ Rear output (STD) or middle range output (NW)
- ⑤ Front output (STD) or high range output (NW)
- ⑥ Antenna input
- ⑦ Fuse (10 A)
- ⑧ Wired remote input
Hard-wired remote control adapter can be connected (sold separately).
- ⑨ Subwoofer output
- ⑩ Rear output or subwoofer output
- ⑪ Front output

Power cord

Perform these connections when not connecting a rear speaker or middle range speaker lead to a subwoofer.

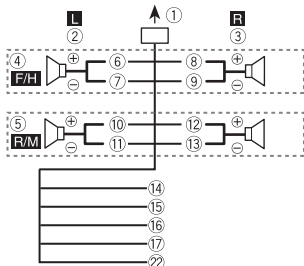

Perform these connections when using a subwoofer without the optional amplifier.

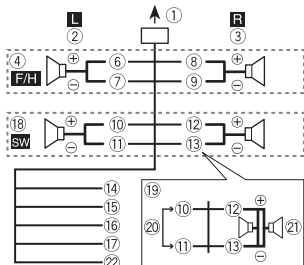

Important

In the case of 19 above, two 4 Ω subwoofers wired in parallel will represent a 2 Ω load.

- ① To power cord input
- ② Left
- ③ Right
- ④ Front speaker (STD) or high range speaker (NW)

- ⑤ Rear speaker (STD) or middle range speaker (NW)
- ⑥ White
- ⑦ White/black
- ⑧ Gray
- ⑨ Gray/black
- ⑩ Green
- ⑪ Green/black
- ⑫ Violet
- ⑬ Violet/black
- ⑭ Black (chassis ground)

Connect to a clean, paint-free metal location.

- ⑮ Yellow
Connect to the constant 12 V supply terminal.
- ⑯ Red
Connect to terminal controlled by the ignition switch (12 V DC).
- ⑰ Blue/white
Connect to the system control terminal of the power amp or auto-antenna relay control terminal (max. 300 mA 12 V DC).
- ⑱ Subwoofer (4 Ω)
- ⑲ When using a subwoofer of 2 Ω, be sure to connect the subwoofer to the violet and violet/black leads of this unit. Do not connect anything to the green and green/black leads.
- ⑳ Not used.
- ㉑ Subwoofer (4 Ω) × 2
- ㉒ Orange/white (Only for FH-S705BT)
Connect to a car's illumination signal.

NOTE

Change the initial menu of this unit. Refer to [SP-P/O MODE] (page 6). The subwoofer output of this unit is monaural.

Power amp (sold separately)

Perform these connections when using the optional amplifier.

FH-S705BT

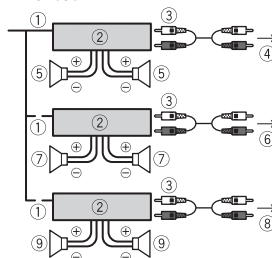

- ① System remote control
Connect to blue/white cable.
- ② Power amp (sold separately)
- ③ Connect with RCA cables (sold separately)
- ④ To rear output (STD) or middle range output (NW)
- ⑤ Rear speaker (STD) or middle range speaker (NW)
- ⑥ To front output (STD) or high range output (NW)
- ⑦ Front speaker (STD) or high range speaker (NW)
- ⑧ To subwoofer output
- ⑨ Subwoofer

FH-S505BT/S506BT

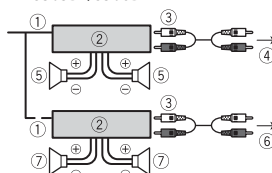

- ① System remote control
Connect to blue/white cable.
- ② Power amp (sold separately)
- ③ Connect with RCA cables (sold separately)
- ④ To front output

- ⑤ Front speaker
- ⑥ To rear output or subwoofer output
- ⑦ Rear speaker or subwoofer

Installation

(The mounting sleeve is not supplied for FH-S506BT.)

Important

- Check all connections and systems before final installation.
- Do not use unauthorized parts as this may cause malfunctions.
- Consult your dealer if installation requires drilling of holes or other modifications to the vehicle.
- Do not install this unit where:
 - it may interfere with operation of the vehicle.
 - it may cause injury to a passenger as a result of a sudden stop.
- Install this unit away from hot places such as near the heater outlet.
- Optimum performance is obtained when the unit is installed at an angle of less than 60°.
- When installing, to ensure proper heat dispersal when using this unit, make sure you leave ample space behind the rear panel and wrap any loose cables so they are not blocking the vents.

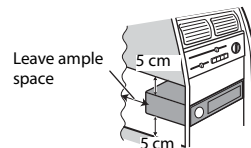

DIN mount installation

- 1 Insert the supplied mounting sleeve into the dashboard.

- 2 Secure the mounting sleeve by using a screwdriver to bend the metal tabs (90°) into place.**

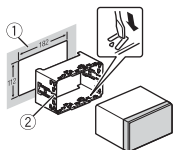

- ① Dashboard
 - ② Mounting sleeve
- Make sure that the unit is installed securely in place. An unstable installation may cause skipping or other malfunctions.

- 3 Attach the trim ring.**

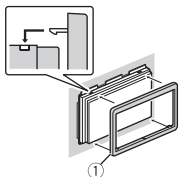

- ① Trim ring

When not using the supplied mounting sleeve

- 1 Determine the appropriate position where the holes on the bracket and the side of the unit match.**

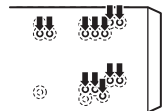

- 2 Tighten the screws on each side.**

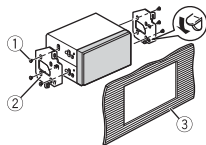

- ① Truss screw (5 mm × 9 mm)
- ② Mounting bracket
- ③ Dashboard or console

Removing the unit (installed with the supplied mounting sleeve)

- 1 Remove the trim ring.**

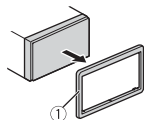

- ① Trim ring
- Releasing the front panel allows easier access to the trim ring.

- 2 Insert the supplied extraction keys into both sides of the unit until they click into place.**

- 3 Pull the unit out of the dashboard.**

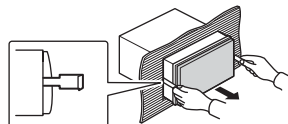

Installing the microphone

The microphone should be placed directly in front of the driver at a suitable distance to pick up their voice clearly.

⚠ CAUTION

It is extremely dangerous to allow the microphone lead to become wound

around the steering column or shift lever. Be sure to install the microphone in such a way that it will not obstruct driving. It is recommended to use the clamps (sold separately) to arrange the lead.

NOTE

Depending on the vehicle model, the microphone cable length may be too short when you mount the microphone on the sun visor. In such cases, install the microphone on the steering column.

To install on the sun visor

- 1 Fit the microphone lead into the groove.**

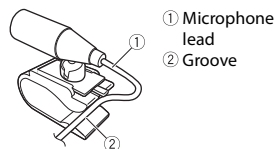

- ① Microphone lead
- ② Groove

- 2 Install the microphone clip on the sun visor.**

Lowering the sun visor reduces the voice recognition rate.

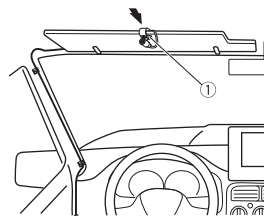

- ① Microphone clip

To install on the steering column

- 1 Slide the microphone base to detach it from the microphone clip.**

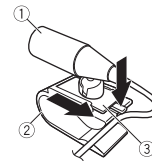

- ① Microphone
- ② Microphone clip
- ③ Microphone base

- 2 Install the microphone on the rear side of the steering column.**

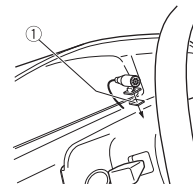

- ① Double-sided tape

Additional Information

Troubleshooting

The display automatically returns to the normal display.

- No operations have been made for about 30 seconds.
- Perform an operation.

The repeat play range changes unexpectedly.

- Depending on the repeat play range, the selected range may change when another folder or track is being selected or during fast forwarding/reversing.
- Select the repeat play range again.

A subfolder is not played back.

- Subfolders cannot be played when [FLD] (folder repeat) is selected.
- Select another repeat play range.

The sound is intermittent.

- You are using a device, such as a cellular phone, that may cause audible interference.
- Move electrical devices that may be causing the interference away from the unit.

The sound from the Bluetooth audio source is not played back.

- There is a call in progress on a Bluetooth-connected cellular phone.
- The sound will be played back when the call is terminated.
- A Bluetooth-connected cellular phone is currently being operated.
- Stop using the cellular phone.
- The connection between the unit and the cellular phone is not established correctly after a call made by a Bluetooth-connected cellular phone.

- Make a Bluetooth connection between the unit and the cellular phone again.

Error messages

Common

AMP ERROR

- This unit fails to operate or the speaker connection is incorrect.
- The protective circuit is activated.
- Check the speaker connection.
- Turn the ignition switch OFF and back to ON again. If the message remains, contact your dealer or an authorized Pioneer Service Station for assistance.

NO XXXX (NO TITLE, for example)

- There is no embedded text information.
- Switch the display or play another track/file.

CD player

ERROR-07, 11, 12, 17, 30

- The disc is dirty.
- Clean the disc.
- The disc is scratched.
- Replace the disc.

ERROR-07, 10, 11, 12, 15, 17, 30, A0

- There is an electrical or mechanical error.
- Turn the ignition switch OFF and back to ON, then back to the CD player.

ERROR-15

- The inserted disc is blank.
- Replace the disc.

ERROR-23

- Unsupported CD format.
- Replace the disc.

FORMAT READ

- Sometimes there is a delay between the start of playback and when you start to hear any sound.
- Wait until the message disappears and you hear sound.

NO AUDIO

- The inserted disc does not contain any playable files.
- Replace the disc.

SKIPPED

- The inserted disc contains DRM protected files.
- The protected files are skipped.

PROTECT

- All the files on the inserted disc are embedded with DRM.
- Replace the disc.

USB device/iPhone

FORMAT READ

- Sometimes there is a delay between the start of playback and when you start to hear any sound.
- Wait until the message disappears and you hear sound.

NO AUDIO

- There are no songs.
- Transfer the audio files to the USB device and connect.
- The connected USB device has security enabled.
- Follow the USB device instructions to disable the security.

SKIPPED

- The connected USB device contains DRM protected files.
- The protected files are skipped.

PROTECT

- All the files on the connected USB device are embedded with DRM.

- Replace the USB device.

N/A USB

- The connected USB device is not supported by this unit.
- Disconnect your device and replace it with a compatible USB device.

HUB ERROR

- The USB device connected via a USB hub is not supported by this unit.
- Connect the USB device directly to this unit using a USB cable.

CHECK USB

- The USB connector or USB cable has short-circuited.
- Check that the USB connector or USB cable is not caught in something or damaged.
- The connected USB device consumes more than maximum allowable current.
- Disconnect the USB device and do not use it. Turn the ignition switch OFF and back to ACC or ON. Connect only compliant USB devices.
- The iPhone operates correctly but does not charge.
- Make sure the connection cable for the iPhone has not shorted out (e.g., not caught in metal objects). After checking, turn the ignition switch OFF and back to ON, or disconnect the iPhone and reconnect.

ERROR-19

- Communication failed.
- Perform one of the following operations, then return to the USB source.
 - Turn the ignition switch OFF and back to ON.
 - Disconnect the USB device.
 - Change to a different source.
- iPhone failure.
- Disconnect the cable from the iPhone. Once the iPhone's main menu is

displayed, reconnect the iPhone and reset it.

ERROR-23

→ USB device was not formatted properly.
– Format the USB device with FAT12, FAT16 or FAT32.

ERROR-16

→ The iPhone firmware version is old.
– Update the iPhone version.
→ iPhone failure.
– Disconnect the cable from the iPhone. Once the iPhone's main menu is displayed, reconnect the iPhone and reset it.

STOP

→ There are no songs in the current list.
– Select a list that contains songs.

NO BT DEVICE GO TO BT MENU TO REGISTER

→ No Bluetooth device found.
– Connect the unit and iPhone via Bluetooth (page 9).

CONN. FAILED PRESS BAND KEY TO RETRY

→ Bluetooth connection with iPhone failed.
– Press **BAND/↔** to make a connection again.

DISCONNECTED PRESS BAND KEY TO RETRY

→ Bluetooth connection with iPhone failed.
– Press **BAND/↔** to make a connection again.

Bluetooth device

ERROR-10

→ The power failed for the Bluetooth module of the unit.
– Turn the ignition switch OFF and back to ACC or ON.

Pandora

ERROR-19

→ Communication failed.
– Disconnect the cable from the device. Once the device's main menu is displayed, reconnect the device and reset it.

NOT FOUND

→ The Pandora application has not started running yet.
– Start up the Pandora application.

RATING ERROR

→ The thumb rating operation was disabled.
– Run the same command for another track.

CAN'T SKIP

→ The skip operation was disabled.
– Run the same command for another track.

THUMB ERROR

→ Unable to save thumb rating.
– Try again later.

BOOKMARK ERR

→ Unable to save BookMark.
– Try again later.

UNABLE TO ADD

→ Unable to add station.
– Try again later.

SKIP LIMIT

→ Due to music licensing restrictions, Pandora limits the total number of skips per hour.
– Wait until Pandora allows you to skip again.

UPDATE APP

→ This version of the Pandora application is not supported.

– Connect a device that has a compatible version of the Pandora application installed.

LOG IN ERROR

→ Your Pandora account is not logged in.
– Disconnect the cable from the device, and log in to your Pandora account. Then reconnect the device.

ERROR

→ Device error message displayed in the Pandora application.
– Check the connected device.
→ Pandora system is undergoing maintenance.
– Try again later.

NO STATIONS

→ No station found.
– Create a station in the Pandora application on your connected device.

NO BT DEVICE GO TO BT MENU TO REGISTER

→ No Bluetooth device found.
– Connect the unit and the device via Bluetooth (page 9).

CONN. FAILED PRESS BAND KEY TO RETRY

→ Bluetooth connection failed.
– Press **BAND/↔** to make a connection again.

CHECK APP PRESS BAND KEY TO RETRY

→ Connection to the Pandora application failed.
– Press **BAND/↔** to make a connection again.

DISCONNECTED PRESS BAND KEY TO RETRY

→ Bluetooth connection lost.
– Press **BAND/↔** to make a connection again.

STATION LIMIT

→ A new station cannot be added.
– Delete an old station to open a spot for a new one.

CANNOT DELETE

→ The station could not be deleted.
– Run the same command for another station.

BAD NETWORK

→ The connected device is out of area.
– Connect the device to a network.

UNAVAILAVLE

→ The connected device is out of area.
– Connect the device to a network.
→ The operation was disabled.
– Run the same command for another station.

APP

NO BT DEVICE GO TO BT MENU TO REGISTER

→ No Bluetooth device found.
– Connect the unit and the device via Bluetooth (page 9).

CONN. FAILED PRESS BAND KEY TO RETRY

→ Bluetooth connection failed.
– Press **BAND/↔** to make a connection again.

DISCONNECTED PRESS BAND KEY TO RETRY

→ Bluetooth connection failed.
– Press **BAND/↔** to make a connection again.

CHECK APP

→ Connection to the application failed.
– Follow the instructions that appear on the screen.

NOT FOUND

→ The application has not started running yet.

- Operate the mobile device to start up the application.

Spotify

NO BT DEVICE GO TO BT MENU TO REGISTER

→ No Bluetooth device found.
– Connect the unit and the device via Bluetooth (page 9).

CONN. FAILED PRESS BAND KEY TO RETRY

→ Bluetooth connection failed.
– Press **BAND/↔** to make a connection again.

CHECK APP PRESS BAND KEY TO RETRY

→ Connection to the Spotify application failed.
– Press **BAND/↔** to make a connection again.

DISCONNECTED PRESS BAND KEY TO RETRY

→ Bluetooth connection lost.
– Press **BAND/↔** to make a connection again.

CHECK APP

→ Connection to the Spotify application failed.
– Follow the instructions that appear on the screen.

Handling guidelines

Discs and player

- Use only discs that feature either of the following two logos.



- Use 12-cm discs.
- Use only conventional, fully circular discs.
- The following types of discs cannot be used with this unit:
 - DualDiscs
 - 8-cm discs: Attempts to use such discs with an adaptor may cause the unit to malfunction.
 - Oddly shaped discs
 - Discs other than CDs
 - Damaged discs, including discs that are cracked, chipped or warped
 - CD-R/RW discs that have not been finalized
- Do not write on or apply chemicals to the surface of the discs.
- To clean a CD, wipe the disc with a soft cloth outward from the center.
- Condensation may temporarily impair the player's performance. Let it rest for about one hour to adjust to a warmer temperature. Also, wipe any damp discs off with a soft cloth.
- When using discs that can be printed on label surfaces, check the instructions and the warnings of the discs. Depending on the discs, inserting and ejecting may not be possible. Using such discs may result in damage to this equipment.
- Do not attach commercially available labels or other materials to the discs.
 - The discs may warp making the disc unplayable.
 - The labels may come off during playback and prevent ejection of the discs, which may result in damage to the equipment.

USB storage device

- Connections via USB hubs are not supported.

- Firmly secure the USB storage device before driving. Do not let the USB storage device fall onto the floor, where it may become jammed under the brake or accelerator pedal.
- Depending on the USB storage device, the following problems may occur.
 - Operations may vary.
 - The storage device may not be recognized.
 - Files may not be played back properly.
 - The device may cause audible interference when you are listening to the radio.

iPhone

- Do not leave the iPhone in places with high temperatures.
- Firmly secure the iPhone when driving. Do not let the iPhone fall onto the floor, where it may become jammed under the brake or accelerator pedal.
- Incompatible text saved on the iPhone will not be displayed by the unit.

Compressed audio compatibility

- Only the first 32 characters can be displayed as a file name (including the file extension) or a folder name.
- The unit may not work properly depending on the application used to encode WMA files.
- There may be a slight delay at the start of the playback of audio files embedded with image data, or audio files stored on a USB device with numerous folder hierarchies.

⚠ CAUTION

- Pioneer cannot guarantee compatibility with all USB mass storage devices, and assumes no responsibility for any loss of

data on media players, smartphones, or other devices while using this product.

- Do not leave discs or a USB storage device in any place that is subject to high temperatures.

WMA files

File extension	.wma
Bit rate	48 kbps to 320 kbps (CBR), 48 kbps to 384 kbps (VBR)
Sampling frequency	32 kHz, 44.1 kHz, 48 kHz
Windows Media™ Audio Professional, Lossless, Voice/DRM Stream/Stream with video	Not compatible

MP3 files

File extension	.mp3
Bit rate	8 kbps to 320 kbps (CBR), VBR
Sampling frequency	8 kHz to 48 kHz (32 kHz, 44.1 kHz, 48 kHz for emphasis)
Compatible ID3 tag version	1.0, 1.1, 2.2, 2.3, 2.4 (ID3 tag Version 2.x is given priority over Version 1.x.)
M3u playlist	Not compatible
MP3i (MP3 interactive), mp3 PRO	Not compatible

WAV files

- WAV file formats cannot be connected via MTP.

File extension	.wav
Quantization bits	8 and 16 (LPCM), 4 (MSADPCM)
Sampling frequency	16 kHz to 48 kHz (LPCM), 22.05 kHz and 44.1 kHz (MSADPCM)

AAC files (FH-S705BT only)

Compatible format	AAC encoded by iTunes
File extension	.m4a
Sampling frequency	11.025 kHz to 48 kHz
Transmission rate	16 kbps to 320 kbps, VBR
Apple Lossless	Not compatible
AAC file bought from the iTunes Store (.m4p file extension)	Not compatible

FLAC files

- FLAC file formats cannot be connected via MTP.
- FLAC files may not be playable, depending on the encoder.

File extension	.flac
Sampling frequency	8/11.025/12/16/22.05/24/32/44.1/48/96 kHz
Quantization bit rate	16/24 bit
Channel mode	1/2 ch

Disc

- Regardless of the length of the blank section between the songs from the original recording, compressed audio discs play with a short pause between songs.

Playable folder hierarchy	Up to eight tiers (A practical hierarchy is less than two tiers.)
Playable folders	Up to 99
Playable files	Up to 999
File system	ISO 9660 Level 1 and 2, Romeo, Joliet
Multi-session playback	Compatible
Packet write data transfer	Not compatible

USB device

- There may be a slight delay when starting playback of audio files on a USB storage device with numerous folder hierarchies.

Playable folder hierarchy	Up to eight tiers (A practical hierarchy is less than two tiers.)
Playable folders	Up to 1 500
Playable files	Up to 15 000
Playback of copyright-protected files	Not compatible
Partitioned USB device	Only the first partition can be played.

iPhone compatibility

This unit supports only the following iPhone models. Supported iPhone software versions are shown below. Older versions may not be supported.

Made for

- iPhone 7
- iPhone 7 Plus
- iPhone SE
- iPhone 6s
- iPhone 6s Plus
- iPhone 6
- iPhone 6 Plus
- iPhone 5s
- iPhone 5c
- iPhone 5

- Operations may vary depending on the generation and/or software version of the iPhone.
- Users of iPhone with the Lightning Connector should use the Lightning to USB Cable (supplied with iPhone).
- Refer to the iPhone manuals for information about the file/format compatibility.
- Audiobook, Podcast: Compatible

⚠ CAUTION

Pioneer accepts no responsibility for data lost on the iPhone, even if that data is lost while this unit is used.

Sequence of audio files

The user cannot assign folder numbers and specify playback sequences with this unit. Sequence of audio file depends on the connected device.

Note that the hidden files in a USB device cannot be played back.

Example of a hierarchy

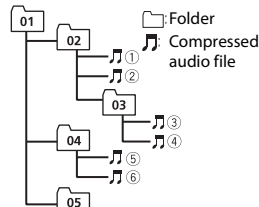

Level 1 Level 2 Level 3 Level 4

01 to 05: Folder number

① to ⑥: Playback sequence

Copyright and trademark

Bluetooth

The *Bluetooth*® word mark and logos are registered trademarks owned by Bluetooth SIG, Inc. and any use of such marks by PIONEER CORPORATION is under license. Other trademarks and trade names are those of their respective owners.

iTunes

Apple and iTunes are trademarks of Apple Inc., registered in the U.S. and other countries.

WMA

Windows Media is either a registered trademark or trademark of Microsoft Corporation in the United States and/or other countries.

This product includes technology owned by Microsoft Corporation and cannot be used or distributed without a license from Microsoft Licensing, Inc.

FLAC

Copyright © 2000-2009 Josh Coalson
Copyright © 2011-2014 Xiph.Org Foundation

Redistribution and use in source and binary forms, with or without modification, are permitted provided that the following conditions are met:

- Redistributions of source code must retain the above copyright notice, this list of conditions and the following disclaimer.
- Redistributions in binary form must reproduce the above copyright notice, this list of conditions and the following disclaimer in the documentation and/or other materials provided with the distribution.
- Neither the name of the Xiph.org Foundation nor the names of its contributors may be used to endorse or promote products derived from this software without specific prior written permission.

THIS SOFTWARE IS PROVIDED BY THE COPYRIGHT HOLDERS AND CONTRIBUTORS "AS IS" AND ANY EXPRESS OR IMPLIED WARRANTIES, INCLUDING, BUT NOT LIMITED TO, THE IMPLIED WARRANTIES OF MERCHANTABILITY AND FITNESS FOR A PARTICULAR PURPOSE ARE DISCLAIMED. IN NO EVENT SHALL THE FOUNDATION OR CONTRIBUTORS BE LIABLE FOR ANY DIRECT, INDIRECT, INCIDENTAL, SPECIAL, EXEMPLARY, OR CONSEQUENTIAL DAMAGES (INCLUDING, BUT NOT LIMITED TO, PROCUREMENT OF

SUBSTITUTE GOODS OR SERVICES; LOSS OF USE, DATA, OR PROFITS; OR BUSINESS INTERRUPTION) HOWEVER CAUSED AND ON ANY THEORY OF LIABILITY, WHETHER IN CONTRACT, STRICT LIABILITY, OR TORT (INCLUDING NEGLIGENCE OR OTHERWISE) ARISING IN ANY WAY OUT OF THE USE OF THIS SOFTWARE, EVEN IF ADVISED OF THE POSSIBILITY OF SUCH DAMAGE.

iPhone

iPhone is a trademark of Apple Inc. Lightning is a trademark of Apple Inc. "Made for iPhone" means that an electronic accessory has been designed to connect specifically to iPhone, respectively, and has been certified by the developer to meet Apple performance standards. Apple is not responsible for the operation of this device or its compliance with safety and regulatory standards. Please note that the use of this accessory with iPhone may affect wireless performance.

Android & Google Play

Android, Google Play, and the Google Play logo are trademarks of Google Inc.

Pandora® internet radio

PANDORA, the PANDORA logo, and the Pandora trade dress are trademarks or registered trademarks of Pandora Media, Inc. Used with permission. Pandora is only available in certain countries. Please visit <http://www.pandora.com/legal> for more information.

MIXTRAX

MIXTRAX is a trademark of the PIONEER CORPORATION.

Spotify®

SPOTIFY and the Spotify logo are among the registered trademarks of Spotify AB. Compatible mobile digital devices and premium subscription required, where available, see <https://www.spotify.com>.

T-Kernel 2.0

This product uses the source code of T-Kernel 2.0 under T-License 2.0 granted by T-Engine Forum (www.tron.org).

MP3

Copyright (C) 1998-2009 PacketVideo

Licensed under the Apache License, Version 2.0 (the "License"); you may not use this file except in compliance with the License.

You may obtain a copy of the License at

<http://www.apache.org/licenses/LICENSE-2.0>

Unless required by applicable law or agreed to in writing, software distributed under the License is distributed on an "AS IS" BASIS, WITHOUT WARRANTIES OR CONDITIONS OF ANY KIND, either express or implied. See the License for the specific language governing permissions and limitations under the License.

Specifications

General

Rated power source: 14.4 V DC (allowable voltage range: 12.0 V to 14.4 V DC)
Grounding system: Negative type
Maximum current consumption: 10.0 A
Dimensions (W × H × D):

DIN

Chassis: 178 mm × 100 mm × 165 mm

Nose: 188 mm × 118 mm × 15 mm
(FH-S705BT/S505BT)

Nose: 200 mm × 118 mm × 15 mm
(FH-S506BT)

D

Chassis: 178 mm × 100 mm × 165 mm

Nose: 170 mm × 96 mm × 16 mm

Weight: 1.3 kg

Audio

(Network mode is only available for FH-S705BT.)

Maximum power output:

- 50 W × 4 ch/4 Ω (for no subwoofer)
- 50 W × 2 ch/4 Ω + 70 W × 1 ch/2 Ω (for subwoofer)

Continuous power output:

22 W × 4 (50 Hz to 15 000 Hz, 5 % THD, 4 Ω load, both channels driven)

Load impedance: 4 Ω (4 Ω to 8 Ω (2 Ω for 1 ch) allowable)

Preout maximum output level: 2.0 V (FH-S505BT/S506BT), 4.0 V (FH-S705BT)

Equalizer (13-Band Graphic Equalizer):

Frequency: 50 Hz/80 Hz/125 Hz/200 Hz/315 Hz/500 Hz/800 Hz/1.25 kHz/2 kHz/3.15 kHz/5 kHz/8 kHz/12.5 kHz
Gain: ±12 dB (2 dB step)

High pass filter (Standard mode):

Frequency: 25 Hz/31.5 Hz/40 Hz/50 Hz/63 Hz/80 Hz/100 Hz/125 Hz/160 Hz/200 Hz/250 Hz

Slope: -6 dB/oct, -12 dB/oct, -18 dB/oct, -24 dB/oct, OFF

Subwoofer/Low pass filter (Standard mode):

Frequency: 25 Hz/31.5 Hz/40 Hz/50 Hz/63 Hz/80 Hz/100 Hz/125 Hz/160 Hz/200 Hz/250 Hz

Slope: -6 dB/oct, -12 dB/oct, -18 dB/oct, -24 dB/oct, -30 dB/oct, -36 dB/oct, OFF

Gain: +10 dB to -24 dB (1 dB step)

Phase: Normal/Reverse

Speaker level (Standard mode):

+10 dB to -24 dB (1 dB step)

Time alignment (Standard mode):

0 cm to 350 cm (2.5 cm/Step)

High pass filter (HIGH) (Network mode):

Frequency: 1.25 kHz/1.6 kHz/2 kHz/2.5 kHz/3.15 kHz/4 kHz/5 kHz/6.3 kHz/8 kHz/10 kHz/12.5 kHz

Slope: -6 dB/oct, -12 dB/oct, -18 dB/oct, -24 dB/oct

High pass filter (MID) (Network mode):

Frequency: 25 Hz/31.5 Hz/40 Hz/50 Hz/63 Hz/80 Hz/100 Hz/125 Hz/160 Hz/200 Hz/250 Hz

Slope: -6 dB/oct, -12 dB/oct, -18 dB/oct, -24 dB/oct, OFF

Low pass filter (MID) (Network mode):

Frequency: 1.25 kHz/1.6 kHz/2 kHz/2.5 kHz/3.15 kHz/4 kHz/5 kHz/6.3 kHz/8 kHz/10 kHz/12.5 kHz

Slope: -6 dB/oct, -12 dB/oct, -18 dB/oct, -24 dB/oct, OFF

Subwoofer (Network mode):

Frequency: 25 Hz/31.5 Hz/40 Hz/50 Hz/63 Hz/80 Hz/100 Hz/125 Hz/160 Hz/200 Hz/250 Hz

Slope: -12 dB/oct, -18 dB/oct, -24 dB/oct, -30 dB/oct, -36 dB/oct, OFF
Gain: +10 dB to -24 dB (1 dB step)

Phase: Normal/Reverse

Speaker level (Network mode):

+10 dB to -24 dB (1 dB step)

Time alignment (Network mode):

0 cm to 350 cm (2.5 cm/Step)

CD player

System: Compact disc audio system

Usable discs: Compact disc

Signal-to-noise ratio: 94 dB (1 kHz) (IEC-A network)

Number of channels: 2 (stereo)

MP3 decoding format: MPEG-1 & 2 Audio Layer 3

WMA decoding format: Ver. 7, 8, 9, 9.1, 9.2 (2 ch audio), Ver. 10, 11, 12 (Windows Media Player)

AAC decoding format: MPEG-4 AAC (iTunes encoded only) (Ver. 10.6 and earlier) (FH-S705BT only)

WAV signal format: Linear PCM (Non-compressed)

USB

USB standard specification: USB 2.0 full speed

Maximum current supply: 1.5 A

USB Protocol:

MSC (Mass Storage Class)
MTP (Media Transfer Protocol)
AOA (Android Open Accessory) 2.0
File system: FAT12, FAT16, FAT32
MP3 decoding format: MPEG-1 & 2 Audio Layer 3
WMA decoding format: Ver. 7, 8, 9, 9.1, 9.2 (2 ch audio), Ver. 10, 11, 12 (Windows Media Player)
AAC decoding format: MPEG-4 AAC (iTunes encoded only) (Ver. 10.6 and earlier) (FH-S705BT only)
FLAC decoding format: v1.2.1 (Free Lossless Audio Codec)
WAV signal format: Linear PCM (Non-compressed)

FM tuner

Frequency range: 87.5 MHz to 108.0 MHz
Usable sensitivity: 11 dBf (1.0 μ V/75 Ω , mono, S/N: 30 dB)
Signal-to-noise ratio: 65 dB (IEC-A network)

AM tuner

Frequency range: 531 kHz to 1 602 kHz (9 kHz)
530 kHz to 1 640 kHz (10 kHz)
Usable sensitivity: 25 μ V (S/N: 20 dB)
Signal-to-noise ratio: 60 dB (IEC-A network)

SW tuner

Frequency range:
2 300 kHz to 7 735 kHz (2 300 kHz to 2 495 kHz, 2 940 kHz to 4 215 kHz, 4 540 kHz to 5 175 kHz, 5 820 kHz to 6 455 kHz, 7 100 kHz to 7 735 kHz)
9 500 kHz to 21 975 kHz (9 500 kHz to 10 135 kHz, 11 580 kHz to 12 215 kHz, 13 570 kHz to 13 870 kHz, 15 100 kHz to 15 735 kHz, 17 500 kHz to 17 985 kHz, 18 015 kHz to 18 135 kHz, 21 340 kHz to 21 975 kHz)
Usable sensitivity: 28 μ V (S/N: 20 dB)
Signal-to-noise ratio: 60 dB (IEC-A network)

Bluetooth

Version: Bluetooth 4.0 certified
Output power: +4 dBm Maximum (Power class 2)
Frequency band(s): 2 400 MHz to 2 483.5 MHz
Bluetooth profiles:
GAP (Generic Access Profile)
SDAP (Service Discovery Application Profile)
HFP (Hands Free Profile) 1.6
PBAP (Phone Book Access Profile)
A2DP (Advanced Audio Distribution Profile)
AVRCP (Audio/Video Remote Control Profile) 1.5
SPP (Serial Port Profile) 1.1

NOTE

Specifications and the design are subject to modifications without notice.

Índice

Antes de comenzar	3
Introducción.....	3
Radio.....	7
CD/USB/iPhone/AUX	8
Bluetooth	9
Modo de aplicaciones	12
Pandora®	13
Spotify®	14
Uso de la Pioneer ARC APP	15
Cómo usar la función de karaoke.....	16
Ajustes de audio.....	16
Ajustes.....	17
Ajustes de FUNCTION	17
Ajustes de AUDIO	18
Ajustes de SYSTEM.....	20
Ajustes de ILLUMINATION.....	22
Ajustes de MIXTRAX.....	23
Ajustes de MICROPHONE.....	23
Conexiones/instalación	24
Información adicional	27

Acerca de este manual:

- En las instrucciones siguientes, una memoria USB o un reproductor de audio USB se denominan "dispositivo USB".

- Cuando el iPhone está conectado a la unidad, el nombre fuente de la unidad aparece como [iPod]. Tenga en cuenta que esta unidad solo es compatible con iPhones (iPhone 5 o versiones posteriores) sin importar el nombre fuente (para obtener detalles, consulte la página 30).

Antes de comenzar

Gracias por adquirir este producto PIONEER.

Para asegurar un uso correcto, lea este manual por completo antes de usar el producto. Es de especial importancia que lea y cumpla con las **ADVERTENCIAS** y **PRECAUCIONES** de este manual. Conserve el manual en un lugar seguro y de fácil acceso para consultarlo en el futuro.

⚠ ADVERTENCIA

- **No trate de instalar o reparar este producto usted mismo. La instalación o la reparación de este producto por parte de personas sin cualificación ni experiencia en equipos electrónicos y accesorios para automóviles puede ser peligrosa y puede exponerle al riesgo de sufrir una descarga eléctrica u otros peligros.**
- No intente utilizar la unidad mientras esté conduciendo. Asegúrese de salir de la carretera y aparcar su vehículo en un lugar seguro antes de intentar utilizar los controles del dispositivo.

La operación de este equipo está sujeta a las siguientes dos condiciones: (1) es posible que este equipo o dispositivo no cause interferencia perjudicial y (2) este equipo o dispositivo debe aceptar cualquier interferencia, incluyendo la que pueda causar su operación no deseada.

⚠ PRECAUCIÓN

- No permita que esta unidad entre en contacto con humedad y/o líquidos. Puede sufrir un choque eléctrico. Además, el contacto con líquidos puede provocar daños en la unidad, humo o sobrecalentamiento.
- Mantenga siempre el volumen lo suficientemente bajo como para poder escuchar los sonidos que provienen del exterior.
- Este producto es evaluado en condiciones de clima moderado y tropical en aparatos electrónicos de audio, video y similares. Requisitos de seguridad, IEC 60065.

PRECAUCIÓN

Este aparato es un producto de láser de clase 1 clasificado como tal en Seguridad de productos de láser, IEC 60825-1:2007.

PRODUCTO LASER CLASE 1

La operación de este equipo está sujeta a las siguientes dos condiciones:

- 1) es posible que este equipo o dispositivo no cause interferencia perjudicial y 2) este equipo debe aceptar cualquier interferencia, incluyendo la que pueda causar su operación no deseada.

En caso de problemas con el dispositivo

Si esta unidad no funcionase correctamente, póngase en contacto con su concesionario o con el centro de servicio PIONEER autorizado más cercano.

Introducción

Funcionamiento básico

FH-S705BT

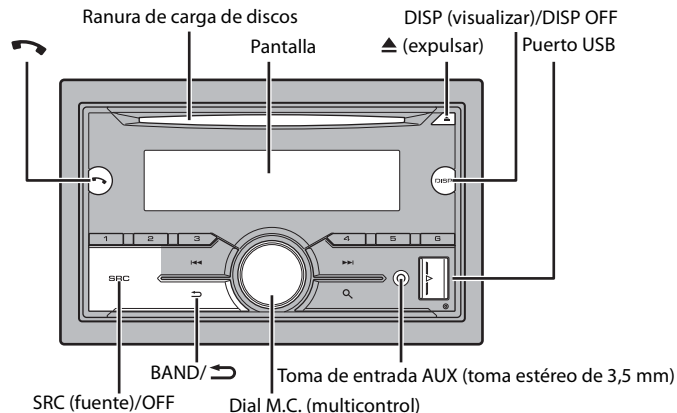

FH-S505BT/S506BT

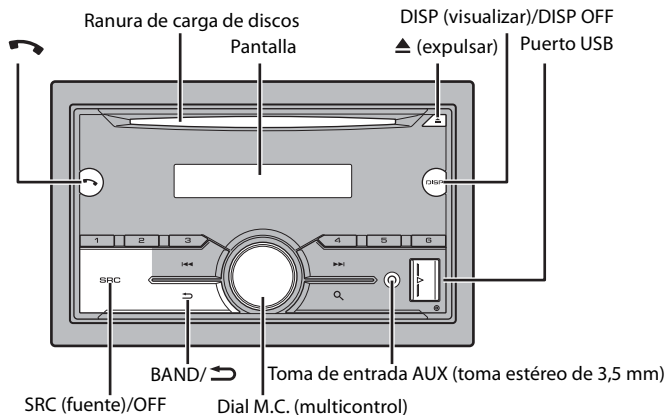

Control remoto

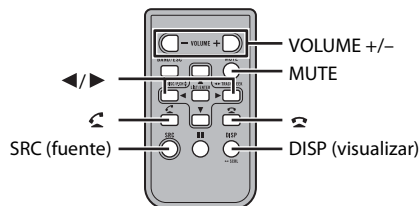

Operaciones frecuentes

Los botones disponibles varían según la unidad.

Objetivo	Método	
	Unidad principal	Control remoto
Encender la unidad*	Presione SRC/OFF para encender la unidad. Mantenga presionado SRC/OFF para apagar la unidad.	Presione SRC para encender la unidad. Mantenga presionado SRC para apagar la unidad.
Ajustar el volumen	Gire el dial M.C. .	Presione VOLUME + o - . Presione MUTE para silenciar la unidad. Presione MUTE nuevamente o presione VOLUME + o - para activar el sonido.
Seleccionar un origen	Presione SRC/OFF varias veces.	Presione SRC varias veces.
Cambiar la información de visualización	Presione DISP/DISP OFF varias veces. Mantenga presionado DISP/DISP OFF para desactivar la información de visualización.	Presione DISP varias veces.
Volver a la visualización/lista anterior	Presione BAND/↵ .	Presione ◀/▶ para seleccionar la carpeta siguiente/anterior.
Volver a la visualización normal desde el menú	Mantenga presionado BAND/↵ .	-
Cambia el brillo de la pantalla	Mantenga presionado BAND/↵ .	-
Responder una llamada	Presione ☎ .	Presione ☎ .
Finalizar una llamada	Presione ☎ .	Presione ☎ .

* Cuando el cable azul/blanco de la unidad está conectado al terminal de control del relé de la antena automática del vehículo, la antena del vehículo se extiende cuando se enciende el origen de la unidad. Para retraer la antena, apague el origen.

Indicación de visualización

El indicador varía según la unidad.

Indicación	Descripción
▶	Aparece cuando existe un nivel inferior del menú o la carpeta.

Indicación	Descripción
	Aparece cuando un teléfono Bluetooth se conecta a esta unidad por medio de HFP (perfil de manos libres) (página 9) y parpadea cuando el teléfono está en espera.
	Aparece cuando un reproductor de audio Bluetooth se conecta a esta unidad por medio de A2DP (perfil de distribución de audio avanzado) (página 9).
	Aparece cuando presiona el botón
	Aparece cuando está definida la función de recuperador de sonido (página 18).
TP	Aparece cuando se recibe un programa de tráfico.
TA	Aparece cuando la función TA (anuncios de tráfico) está definida (página 18).
BASS	Aparece cuando se selecciona [HI]/[LOW] en [D.BASS] (página 19).
	Aparece cuando está definida la reproducción aleatoria (excepto cuando seleccionó BT AUDIO como origen).
	Aparece cuando está definida la repetición de reproducción (excepto cuando seleccionó BT AUDIO como origen).
	Aparece cuando se establece una conexión Bluetooth (página 9).

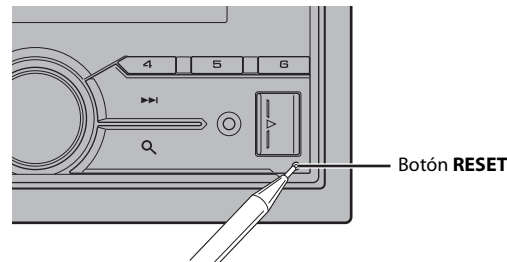

Preparación del control remoto

Quite la lámina de aislamiento antes de usarlo.

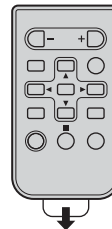

Cómo sustituir la batería

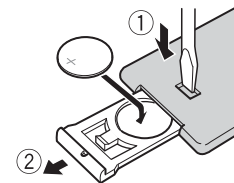

Inserte la batería CR2025 (3 V) con los polos de más (+) y menos (-) en la orientación correcta.

Restablecer el microprocesador

Se debe reiniciar el microprocesador en las siguientes situaciones:

- Antes de usar esta unidad por primera vez, tras al instalación
- Si la unidad no funciona correctamente
- Cuando aparecen mensajes incorrectos o extraños en la pantalla

- 1 Presione el botón **RESET** con la punta de un lapicero u otro instrumento puntiagudo.

⚠ ADVERTENCIA

- No ingiera la batería; hay peligro de una quemadura química. (El control remoto proporcionado) Este producto contiene una pila de botón. Si la pila de botón es tragada, puede causar severas quemaduras internas en solo dos horas y puede llevar a la muerte. Mantenga las baterías nuevas y usadas lejos del alcance de los niños. Si el compartimento de la batería no se cierra con seguridad, deje de utilizar el producto y manténgalo alejado de los niños. Si cree que la batería fue tragada o colocada dentro de cualquier parte del cuerpo, busque atención médica inmediatamente.
- No exponga la pila ni el control remoto a calores excesivos, como la luz solar directa o fuego.

⚠ PRECAUCIÓN

- Existe el posible riesgo de explosión si la pila se sustituye de manera incorrecta. Cuando sustituya la pila, sustitúyala por otra del mismo tipo.

- No manipule ni almacene la pila con herramientas ni objetos metálicos.
- Si la pila tiene una fuga, quite la pila y limpie el control remoto por completo. Luego, instale una pila nueva.
- Para desechar las pilas usadas, cumpla con los reglamentos gubernamentales o las normas ambientales pertinentes de las instituciones públicas aplicables en su país/zona.

Importante

- No almacene el control remoto a altas temperaturas ni bajo la luz solar directa.
- No deje caer el control remoto al piso, donde pueda quedar atascado bajo el pedal del freno o el acelerador.

Menú de configuración

Después de la instalación, gire la llave de encendido hasta la posición ON y aparecerá el menú de configuración en la pantalla.

ADVERTENCIA

(Solo para FH-S705BT)

No utilice la unidad en el modo estándar cuando tenga conectado un sistema de altavoces para el modo de red. No utilice la unidad en el modo de red cuando tenga conectado un sistema de altavoces para el modo estándar. Esto podría dañar los altavoces.

1 Gire el dial M.C. para seleccionar las opciones y presione para confirmar.

Para avanzar a la siguiente opción de menú, debe confirmar la selección.

Elemento del menú	Descripción
LANGUAGE [ENG](Inglés), [ESP](Español)	Seleccione el idioma en el que aparecerá la información de texto de un archivo de audio comprimido.
CLOCK SET	Ajuste el reloj. 1 Gire el dial M.C. para ajustar la hora y presione para confirmar. El indicador se mueve al ajuste de minutos automáticamente. 2 Gire el dial M.C. para ajustar los minutos y presione para confirmar.
FM STEP [100], [50]	Seleccione el incremento de sintonización de FM entre 100 kHz o 50 kHz.
AM STEP [10], [9]	Seleccione el incremento de sintonización de AM entre 10 kHz o 9 kHz.

Elemento del menú	Descripción
SPEAKER MODE (solo para FH-S705BT) [STANDARD], [NETWORK]	Cambie entre dos modos de operación —el modo de red bidireccional (NETWORK) y el modo estándar (STANDARD)— según las conexiones que haya establecido. Para obtener información sobre los modos de operación, consulte página 16. Después de seleccionar el modo adecuado, gire el dial M.C. para seleccionar [YES] y presione para confirmar. <ul style="list-style-type: none"> • No puede completar el menú de configuración sin ajustar el [SPEAKER MODE]. • Una vez establecido el modo de altavoz, este ajuste no puede cambiarse a menos que se restablezcan los ajustes predeterminados del producto. Restablezca los ajustes predeterminados para cambiar el ajuste del modo de altavoz (consulte SYSTEM RESET en página 7). • Cuando se selecciona [NETWORK], la función de pitido no está disponible.

2 [QUIT :YES] aparece cuando se han configurado todos los ajustes.

Para volver al primer elemento del menú de configuración, gire el dial M.C. para seleccionar [QUIT :NO] y presione para confirmar.

3 Presione el dial M.C. para confirmar los ajustes.

NOTA

Este ajuste, a excepción de [SPEAKER MODE], se pueden definir en cualquier momento desde los ajustes de SYSTEM (página 20) y los ajustes de INITIAL (página 6).

Cancelación de la pantalla de demostración (DEMO OFF)

1 Presione el dial M.C. para mostrar el menú principal.

2 Gire el dial M.C. para seleccionar [SYSTEM] y presione para confirmar.

3 Gire el dial M.C. para seleccionar [DEMO OFF] y presione para confirmar.

4 Gire el dial M.C. para seleccionar [YES] y presione para confirmar.

Ajustes de INITIAL

1 Mantenga presionado SRC/OFF hasta que la unidad se apague.

2 Presione el dial M.C. para mostrar el menú principal.

- 3 Gire el dial M.C. para seleccionar [INITIAL] y presione para confirmar.
- 4 Gire el dial M.C. para seleccionar una opción y presione para confirmar.

NOTA

Las opciones varían según la unidad.

Elemento del menú	Descripción
FM STEP [100], [50]	Seleccione el incremento de sintonización de FM entre 100 kHz o 50 kHz.
AM STEP [10], [9]	Seleccione el incremento de sintonización de AM entre 10 kHz o 9 kHz.
REAR-SP [FUL]	Seleccione esta opción cuando haya un altavoz de gama completa conectado a los cables de salida de los altavoces traseros.
[SW]	Seleccione esta opción cuando haya un subwoofer conectado directamente a los cables de salida de los altavoces traseros sin un amplificador auxiliar.
SP-P/O MODE [REAR/SUB.W]	Seleccione esta opción cuando haya un altavoz de gama completa conectado a los cables de salida de los altavoces traseros y haya un subwoofer conectado a la salida RCA.
[SUB.W/SUB.W]	Seleccione esta opción cuando haya un subwoofer pasivo conectado directamente a los cables de salida de los altavoces traseros y haya un subwoofer conectado a la salida RCA.
[REAR/REAR]	Seleccione esta opción cuando haya altavoces de gama completa conectados a los cables de salida de los altavoces traseros y la salida RCA. Si hay un altavoz de gama completa conectado a los cables de salida de los altavoces traseros y la salida RCA no se usa, puede seleccionar [REAR/SUB.W] o [REAR/REAR].
SYSTEM UPDATE [SYSTEM INFO], [S/W UPDATE]	Seleccione [SYSTEM INFO] para confirmar la información más reciente del sistema en la unidad. Seleccione [S/W UPDATE] para actualizar la unidad con el software más reciente e inicializar los ajustes en la unidad. Para obtener la información más reciente sobre el software y la actualización, visite nuestro sitio web.
SYSTEM RESET [YES], [NO]	Seleccione [YES] para inicializar los ajustes de la unidad. La unidad se reiniciará automáticamente.

Radio

Recepción de estaciones predefinidas

- 1 Presione SRC/OFF para seleccionar [RADIO].
- 2 Presione BAND/↔ para seleccionar la banda entre [FM1], [FM2], [FM3], [AM] [SW1] o [SW2].
- 3 Presione un botón de número (de 1/∧ a 6/↔).

NOTA

Puede seleccionar un canal predefinido presionando Q y girando el dial M.C.

SUGERENCIA

Los botones ◀◀/▶▶ también se pueden usar para seleccionar una estación predefinida cuando [SEEK] está definido en [PCH] en los ajustes de FUNCTION (página 18).

Memoria de mejores estaciones (BSM)

Las seis estaciones con mejor recepción se almacenan en los botones de números (de 1/∧ a 6/↔).

- 1 Después de seleccionar la banda, presione el dial M.C. para mostrar el menú principal.
- 2 Gire el dial M.C. para seleccionar [FUNCTION] y presione para confirmar.
- 3 Gire el dial M.C. para seleccionar [BSM] y presione para confirmar.

Para buscar una estación manualmente

- 1 Después de seleccionar la banda, presione ◀◀/▶▶ para seleccionar una estación.
Mantenga presionado ◀◀/▶▶ y suéltelo para buscar una estación disponible. La exploración se detiene cuando la unidad recibe una estación. Para cancelar la sintonización por búsqueda, presione ◀◀/▶▶.

NOTA

[SEEK] se debe definir en [MAN] en los ajustes de FUNCTION (página 18).

Para almacenar estaciones manualmente

- 1 Mientras recibe la estación que desea almacenar, mantenga presionado uno de los botones de número (de 1/ \wedge a 6/ \rightarrow) hasta que deje de parpadear.

NOTA

Puede seleccionar un canal predefinido presionando \mathcal{Q} y girando el dial **M.C.**. Después de seleccionar un canal, mantenga presionado el dial **M.C.** para almacenar una estación.

Uso de las funciones PTY

La unidad busca una estación mediante la información de PTY (tipo de programa).

- 1 Mantenga presionado \mathcal{Q} durante la recepción de FM.
- 2 Gire el dial **M.C.** para seleccionar un tipo de programa entre [NEWS/INFO], [POPULAR], [CLASSICS] u [OTHERS].
- 3 Presione el dial **M.C.**.
La unidad comienza a buscar una estación. Cuando la encuentra, aparece el nombre del servicio del programa.

NOTAS

- Para cancelar la búsqueda, presione el dial **M.C.**.
- El programa de algunas estaciones puede ser diferente del que indica el PTY transmitido.
- Si ninguna estación transmite el tipo de programa que busca, aparece [NOT FOUND] durante dos segundos aproximadamente, y el sintonizador vuelve a la estación original.

CD/USB/iPhone/AUX

NOTA

La función iPhone no está disponible para FH-S505BT/S506BT.

Reproducción

Desconecte los auriculares del dispositivo antes de conectarlo a la unidad.

CD

- 1 Inserte un disco en la ranura de carga de discos con el lado de la etiqueta hacia arriba.

Para expulsar un disco, primero detenga la reproducción y luego presione \blacktriangle .

Dispositivos USB (incluidos Android™)/iPhone

- 1 Abra la tapa del puerto USB.
- 2 Conecte el dispositivo USB/iPhone mediante un cable apropiado.

NOTA

Para cambiar automáticamente al origen [USB] cuando un dispositivo USB/iPhone se conecta a la unidad, defina [USB AUTO] en [ON] en la configuración de SYSTEM (página 21).

⚠ PRECAUCIÓN

Use un cable USB Pioneer opcional (CD-U50E) para conectar el dispositivo USB, ya que si conecta un dispositivo directamente a la unidad, este sobresaldrá, lo que podría ser peligroso.

Antes de quitar el dispositivo, detenga la reproducción.

Conexión AOA

Para obtener información sobre la conexión AOA, consulte página 15.

Conexión MTP

Un dispositivo instalado con el sistema operativo Android 4.0 o posterior se puede conectar a la unidad a través de MTP mediante el cable que se entrega con el dispositivo. No obstante, según el dispositivo conectado y el número de archivos en el dispositivo, es posible que no se puedan reproducir archivos de audio/canciones mediante MTP. Tenga en cuenta que la conexión MTP no es compatible con los formatos de archivo WAV y FLAC, y no se puede utilizar con la función MIXTRAX.

NOTA

Si utiliza una conexión MTP, debe definir [PHONE CONNECT] en [USB MTP] en la configuración de SYSTEM (página 21).

AUX

- 1 Inserte la miniclavija estéreo en la toma de entrada AUX.
- 2 Presione **SRC/OFF** para seleccionar [AUX] como origen.





NOTA

Si [AUX] se define en [OFF] en los ajustes de SYSTEM, no puede seleccionar [AUX] como origen (página 20).

Operaciones

Puede realizar varias modificaciones en los ajustes de FUNCTION (página 17). Tenga en cuenta que las operaciones siguientes no funcionan para un dispositivo AUX. Para operar un dispositivo AUX, utilice el dispositivo mismo.

Objetivo	Método
Seleccione una carpeta*1	Presione 1/ \wedge o 2/ ∇ .
Seleccionar una pista/canción (capítulo)	Presione \lll o \ggg .

Objetivo	Método
Adelantar o atrasar*2	Mantenga presionado  o  .
Buscar un archivo en una lista (solo CD/USB)	<ol style="list-style-type: none"> 1 Presione  para mostrar la lista. 2 Gire el dial M.C. para seleccionar el nombre o la categoría deseado del archivo (carpeta) y presione para confirmar. 3 Gire el dial M.C. para seleccionar el archivo deseado y presione para confirmar. Se inicia la reproducción.
Ver una lista de los archivos en la carpeta/categoría seleccionada*1	Presione el dial M.C. cuando haya seleccionado una carpeta/categoría.
Reproducir una canción en la carpeta/categoría seleccionada*1	Mantenga presionado el dial M.C. cuando haya seleccionado una carpeta/categoría.
Repetición de reproducción	Presione  .
Reproducción aleatoria	Presione  .
Pausa/reanudación de reproducción	Presione 4/PAUSE .
Volver a la carpeta raíz (solo CD/USB)*1	Mantenga presionado 1/▲ .
Cambiar entre audio comprimido y CD-DA (solo CD)	Presione BAND/↔ .

*1 Archivos de audio comprimido únicamente

*2 Cuando use la función de avance o retroceso mientras se reproduce un archivo VBR, el tiempo de reproducción podría no ser correcto.

Acerca de MIXTRAX (solo USB/iPhone)

La función MIXTRAX crea una mezcla ininterrumpida de su biblioteca de música, acompañada por efectos luminícos. Para obtener información sobre los ajustes de MIXTRAX, consulte la página 23.

NOTAS

- iPhone necesita conectarse con Pioneer ARC APP a través de una conexión USB para usar esta función (página 15).
- Esta función no es compatible con un dispositivo Android conectado a través de MTP.
- Según el archivo/canción, es posible que los efectos sonoros no estén disponibles.
- Apague la función MIXTRAX si los efectos luminícos que genera interfieren con la conducción.

1 Presione **3/MIX** para activar/desactivar MIXTRAX.

Bluetooth

Conexión Bluetooth

Importante

Si hay conectados diez dispositivos Bluetooth o más (por ejemplo, un teléfono y un reproductor de audio independiente), es posible que no funcionen correctamente.

1 Active la función Bluetooth del dispositivo.

Si selecciona una conexión Bluetooth desde el dispositivo, avance hasta el paso 6.

2 Presione para mostrar el menú del teléfono.

3 Gire el dial **M.C.** para seleccionar [BT SETTING] y presione para confirmar.

4 Gire el dial **M.C.** para seleccionar [ADD DEVICE] y presione para confirmar.

La unidad comienza a buscar los dispositivos disponibles y los muestra en la lista de dispositivos.

- Para cancelar la búsqueda, presione el dial **M.C.**
- Si el dispositivo deseado no aparece en la lista, seleccione [RE-SEARCH].
- Si no hay ningún dispositivo disponible, aparece [NOT FOUND] en la pantalla.

5 Gire el dial **M.C.** para seleccionar un dispositivo de la lista de dispositivos y presione para confirmar.

Mantenga presionado el dial **M.C.** para cambiar la información del dispositivo mostrado entre la dirección del dispositivo Bluetooth y el nombre del dispositivo. Si selecciona una conexión Bluetooth desde la unidad, avance hasta el paso 7.

6 Seleccione la [Pioneer BT Unit] que aparece en la pantalla del dispositivo.

7 Asegúrese de que el mismo número de 6 cifras aparezca en esta unidad y el dispositivo, y seleccione "Si" en el dispositivo.

NOTAS

- Aparece [DEVICE FULL] si la unidad ya se emparejó con otros diez dispositivos. En este caso, elimine uno de los dispositivos emparejados. Consulte [DEL DEVICE] en el ajuste de Bluetooth (página 10).
- Según el dispositivo, el código PIN se le pide en el paso 7. En cuyo caso, ingrese [0000].

SUGERENCIA

Para establecer la conexión Bluetooth, también puede detectar la unidad desde el dispositivo Bluetooth. Para ello, [VISIBLE] se debe definir en [ON] en la configuración de Bluetooth. Para obtener información sobre las operaciones de un dispositivo Bluetooth, consulte las instrucciones de funcionamiento que se entregan con el dispositivo Bluetooth.

Ajustes de Bluetooth

Elemento del menú	Descripción
DEVICELIST	Muestra la lista de dispositivos Bluetooth emparejados. Aparece "*" en el nombre del dispositivo cuando se establece la conexión Bluetooth. Cuando no hay ningún dispositivo seleccionado en la lista, esta función no está disponible.
DEL DEVICE [DELETE YES], [DELETE NO]	Elimine la información del dispositivo.
ADD DEVICE	Registre un nuevo dispositivo. Si ya hay emparejados diez dispositivos, esta función no está disponible. Puede consultar el número de dispositivos emparejados en la configuración [DEVICELIST].
A.CONN [ON], [OFF]	Seleccione [ON] para conectarse a un dispositivo Bluetooth automáticamente.
VISIBLE [ON], [OFF]	Seleccione [ON] para que un dispositivo Bluetooth pueda detectar la unidad cuando la unidad se conecte por Bluetooth a otro dispositivo.
PIN CODE	Cambie el código PIN. <ol style="list-style-type: none"> 1 Presione el dial M.C. para mostrar el modo de configuración. 2 Gire el dial M.C. para seleccionar un número. 3 Presione el dial M.C. para mover el cursor a la posición siguiente. 4 Después de introducir el código PIN, mantenga presionado el dial M.C.. Si presiona el dial M.C. después de introducir el código PIN, volverá a la pantalla de introducción del código PIN y podrá cambiar el código PIN.
DEV. INFO	Cambie la información del dispositivo en pantalla entre el nombre del dispositivo y la dirección del dispositivo Bluetooth.

Elemento del menú	Descripción
A.PAIRING [ON], [OFF]	Seleccione [ON] para emparejar la unidad y iPhone o dispositivo Android automáticamente cuando haya un iPhone o Android conectado a la unidad mediante USB. (Es posible que esta función no esté disponible, según la versión de iOS que utilice.) <ul style="list-style-type: none"> • Esta función para iPhone no está disponible para FH-S505BT/S506BT. • Cuando esté usando un dispositivo Android, esta función está disponible en las siguientes situaciones: <ul style="list-style-type: none"> – Su dispositivo tiene Android OS 4.4 o versiones posteriores instaladas. – Asegúrese de habilitar la función Bluetooth del dispositivo y confirmar que el dispositivo no esté conectado a la unidad mediante Bluetooth. – [P.APP AUTO ON] necesita configurarse en [ON] (página 21). – Pioneer ARC APP necesita instalarse en su dispositivo Android y [PHONE CONNECT] necesita configurarse en [APP CONTROL] (página 15). – Deberá presionarse un botón de confirmación en la ventana de precaución que se muestra en Pioneer ARC APP luego de realizada una conexión con Pioneer ARC APP.

Teléfono Bluetooth

En primer lugar, establezca una conexión Bluetooth con el teléfono Bluetooth (página 9). Se pueden conectar hasta dos teléfonos Bluetooth a la vez.

Importante

- Dejar la unidad en espera para conectarla al teléfono a través de Bluetooth mientras el motor no está en marcha puede agotar la batería del vehículo.
- Asegúrese de estacionar el vehículo en un lugar seguro y colocar el freno de mano antes de la operación.

Para realizar una llamada telefónica

1 Presione para mostrar el menú del teléfono.

Cuando se conectan dos teléfonos, primero aparece el nombre de un teléfono y, a continuación, el menú del teléfono. Para cambiar al otro teléfono, vuelva a presionar .

2 Gire el dial **M.C.** para seleccionar [RECENTS] o [PHONE BOOK] y presione para confirmar.

Si selecciona [PHONE BOOK], avance al paso 4.

3 Gire el dial **M.C.** para seleccionar [MISSED], [DIALLED] o [RECEIVED] y presione para confirmar.

4 Gire el dial M.C. para seleccionar un nombre o número telefónico y presione para confirmar.

Comienza la llamada telefónica.

Para responder una llamada entrante

1 Presione cuando reciba una llamada.

SUGERENCIA

Cuando hay dos teléfonos conectados a la unidad mediante Bluetooth y hay una llamada entrante mientras usa un teléfono en otra llamada, aparece un mensaje en la pantalla. Para responder esa llamada entrante, debe finalizar la llamada existente.

Funcionamiento básico

Objetivo	Funcionamiento
Finalizar una llamada	Presione.
Rechazar una llamada entrante	Mantenga presionado cuando reciba una llamada.
Cambiar entre el interlocutor actual y un interlocutor en espera	Presione el dial M.C..
Cancelar a un interlocutor en espera	Mantenga presionado.
Ajustar el volumen de la voz del interlocutor (cuando el modo privado está activado, esta función no está disponible)	Gire el dial M.C. durante la llamada.
Activar o desactivar el modo privado	Presione BAND/ durante la llamada.

Para predefinir números telefónicos

1 Seleccione un número telefónico de una libreta telefónica o del historial de llamadas.

2 Mantenga presionado uno de los botones de número (de 1/∧ a 6/↵).

El contacto se almacena en el número predefinido seleccionado.

Para realizar una llamada mediante un número predefinido, presione uno de los botones de número (de 1/∧ a 6/↵) y presione el dial M.C..

Reconocimiento de voz (solo para iPhone)

(No disponible para FH-S505BT/S506BT)

Esta función solo está disponible cuando conecta a la unidad un iPhone equipado con reconocimiento de voz mediante Bluetooth.

1 Mantenga presionado para activar el modo de reconocimiento de voz.

2 Presione el dial M.C. y hable al micrófono para dar los comandos de voz.

Para salir del modo de reconocimiento de voz, presione BAND/.

NOTA

Para obtener información sobre las características del reconocimiento de voz, consulte el manual que se entrega con el iPhone.

Menú del teléfono

Elemento del menú	Descripción
RECENTS	Muestra el historial de llamadas perdidas.
[MISSED]	
[DIALLED]	Muestra el historial de llamadas realizadas.
[RECEIVED]	Muestra el historial de llamadas recibidas.
PHONE BOOK	Muestra los contactos en su teléfono. Defina [VISIBLE] en [ON] en la configuración de Bluetooth para explorar los contactos a través de esta unidad.
PRESET 1-6	Recupera los números telefónicos predefinidos. También puede presionar uno de los botones de número (de 1/∧ a 6/↵) para recuperar los números telefónicos predefinidos.
A.ANSR*	Seleccione [ON] para responder una llamada entrante automáticamente.
[ON], [OFF]	
R.TONE	Seleccione [ON] si los altavoces del automóvil no emiten el tono de llamada. Es posible que esta función no se active, según el teléfono que haya conectado.
[ON], [OFF]	
PB INVT	Invierte el orden de los nombres en la libreta telefónica (vista de nombres).
BT SETTING	Puede ajustar distintas configuraciones para las conexiones Bluetooth. Para obtener información sobre la configuración de Bluetooth, consulte la página 10.

* Si hay dos teléfonos conectados, esta función no se activa para las llamadas entrantes que se reciben mientras está usando los teléfonos para una llamada.

Audio Bluetooth

🔔 Importante

- Según el reproductor de audio Bluetooth conectado a la unidad, las operaciones disponibles estarán limitadas a los siguientes dos niveles:
 - A2DP (perfil de distribución de audio avanzada) solo puede reproducir canciones de su reproductor de audio.
 - AVRCP (perfil de control remoto de audio/video) puede realizar funciones como reproducción, pausa, selección de canción, etc.
- El sonido del reproductor de audio Bluetooth se silenciará cuando el teléfono esté en uso.
- Cuando el reproductor de audio Bluetooth está en uso, no puede conectar un teléfono Bluetooth automáticamente.
- Según el tipo de reproductor de audio Bluetooth que haya conectado a la unidad, el funcionamiento y la información que se muestre pueden variar según la disponibilidad y la funcionalidad.

1 Realice una conexión Bluetooth con el reproductor de audio Bluetooth.

2 Presione SRC/OFF para seleccionar [BT AUDIO] como origen.

3 Presione BAND/ ↶ para comenzar la reproducción.

Funcionamiento básico

Puede realizar varias modificaciones en los ajustes de FUNCTION (página 17).

Objetivo	Funcionamiento
Adelantar o atrasar	Mantenga presionado ◀◀ o ▶▶.
Seleccionar una pista	Presione ◀◀ o ▶▶.
Repetición de reproducción*	Presione 6/ ↶.
Reproducción aleatoria*	Presione 5/ ✕.
Pausa/reanudar reproducción	Presione 4/ PAUSE.
Buscar un archivo en una lista	<ol style="list-style-type: none">Presione 🔍 para mostrar una lista.Gire el dial M.C. para seleccionar el nombre de carpeta deseado y presione para confirmar.Gire el dial M.C. para seleccionar el archivo deseado y presione para confirmar. Comienza la reproducción.
Cambie el nombre del dispositivo Bluetooth en la lista de dispositivos de acuerdo con el pedido de conexión	Presione 1/ ^ o 2/ √.

* Según el dispositivo conectado, es posible que estas operaciones no estén disponibles.

Modo de aplicaciones

NOTA

La conexión iPhone no está disponible para FH-S505BT/S506BT.

Puede disfrutar de escuchar una aplicación en un iPhone/dispositivo Android a través de la unidad. En algunos casos, puede controlar una aplicación a través de la unidad.

Para obtener información sobre los dispositivos compatibles, visite nuestro sitio web.

🔔 Importante

El uso de aplicaciones de terceros puede implicar o necesitar la puesta a disposición de información de identificación personal, bien mediante la creación de una cuenta de usuario o de algún otro modo, y, para ciertas aplicaciones, la puesta a disposición de datos de geoubicación. TODAS LAS APLICACIONES DE TERCEROS SON RESPONSABILIDAD EXCLUSIVA DE LOS PROVEEDORES, INCLUIDAS SIN LIMITACIÓN LA RECOPIACIÓN Y LA SEGURIDAD DE LOS DATOS DE USUARIO Y LAS PRÁCTICAS DE PRIVACIDAD. AL ACCEDER A APLICACIONES DE TERCEROS, USTED SE MANIFIESTA DE ACUERDO EN REVISAR LOS TÉRMINOS DE SERVICIO Y LAS POLÍTICAS DE PRIVACIDAD DE LOS PROVEEDORES. SI NO ESTÁ DE ACUERDO CON LOS TÉRMINOS O LAS POLÍTICAS DE ALGÚN PROVEEDOR O NO CONSIENTE EL USO DE DATOS DE GEOUBICACIÓN DONDE SEA APLICABLE, NO UTILICE ESTAS APLICACIONES DE TERCEROS.

Para usuarios de iPhone

Esta función es compatible con los iPhones con iOS 6.0 o versiones posteriores.

Para usuarios de dispositivos Android

Esta función es compatible con dispositivos que tengan instalado Android 2.3 o posterior.

NOTA

PIONEER NO ES RESPONSABLE POR NINGUNA APLICACIÓN NI CONTENIDO DE TERCEROS, INCLUIDA, ENTRE OTRAS COSAS, SU EXACTITUD Y EXHAUSTIVIDAD. EL CONTENIDO Y LA FUNCIONALIDAD DE DICHAS APLICACIONES SON RESPONSABILIDAD EXCLUSIVA DEL PROVEEDOR DE LA APLICACIÓN CORRESPONDIENTE.

Reproducción de una aplicación a través de la unidad

1 Conecte la unidad al dispositivo móvil.

- iPhone mediante USB (página 8)
- Dispositivo iPhone/Android mediante Bluetooth (página 9)

2 Presione el dial M.C. para mostrar el menú principal.

3 Gire el dial M.C. para seleccionar [SYSTEM] y presione para confirmar.

4 Gire el dial M.C. para seleccionar [PHONE CONNECT] y presione para confirmar.

5 Gire el dial M.C. para seleccionar una de las opciones siguientes y presione para confirmar.

- Seleccione [IPHONE] para iPhone.
- Seleccione [ANDROID] para el dispositivo Android.

6 Gire el dial M.C. para seleccionar una de las opciones siguientes.

- Seleccione [WIRED] para la conexión USB.
- Seleccione [BLUETOOTH] para la conexión Bluetooth.

NOTA

Cuando cambie el ajuste de la conexión, aparecerá una pantalla con un mensaje que le advertirá que se ha modificado el ajuste de la conexión. Presione el dial **M.C.** y gire el dial **M.C.** para seleccionar [SRC OFF :YES] y presione para confirmar. La unidad se apagará automáticamente y se ejecutará el ajuste.

7 Presione SRC/OFF para seleccionar [APP].

8 Opere el dispositivo móvil para iniciar la aplicación.

NOTA

Cuando conecte un dispositivo móvil que no sea un dispositivo iPhone/Android, seleccione [OTHERS] en el menú [PHONE CONNECT] y seleccione [WIRED] (para la conexión USB) o [BLUETOOTH] (para la conexión Bluetooth). Según el dispositivo móvil, es posible que no funcione correctamente.

Funcionamiento básico

Puede realizar varias modificaciones en los ajustes de FUNCTION (página 17).

Objetivo	Funcionamiento
Seleccionar una pista	Presione ◀◀ o ▶▶.
Adelantar o atrasar	Mantenga presionado ◀◀ o ▶▶.
Pausa/reanudar reproducción	Presione BAND/ ⏸.

Pandora®

NOTA

La conexión iPhone no está disponible para FH-S505BT/S506BT.

(Únicamente para los modelos de Australia y Nueva Zelanda)

La radio por Internet Pandora es un servicio de música que no está afiliado a Pioneer.

Puede obtener más información en <http://www.pandora.com>.

La aplicación móvil Pandora está disponible para teléfonos iPhone y Android. Visite www.pandora.com/everywhere/mobile para obtener la información más reciente sobre compatibilidad.

Escuchar Pandora

Actualice el firmware de la aplicación Pandora a la versión más reciente antes de usarla.

1 Conecte la unidad al dispositivo móvil.

- iPhone mediante USB (página 8)
- Dispositivo iPhone/Android mediante Bluetooth (página 9)

Si selecciona una conexión USB, avance hasta el paso 6.

2 Presione SRC/OFF para seleccionar [PANDORA].

3 Mantenga presionado 1/ ^ para mostrar [PHONE CONNECT].

4 Gire el dial M.C. para seleccionar una de las opciones siguientes y presione para confirmar.

- Seleccione [IPHONE] para iPhone.
- Seleccione [ANDROID] para el dispositivo Android.

5 Gire el dial M.C. para seleccionar [BLUETOOTH] para un dispositivo iPhone/Android conectado a través de Bluetooth.

NOTA

Cuando cambie el ajuste de la conexión, aparecerá una pantalla con un mensaje que le advertirá que se ha modificado el ajuste de la conexión. Presione el dial **M.C.** y gire el dial **M.C.** para seleccionar [SRC OFF :YES] y presione para confirmar. La unidad se apagará automáticamente y se ejecutará el ajuste.

6 Presione SRC/OFF para seleccionar [PANDORA].

7 Inicie la aplicación Pandora en el dispositivo móvil y comience la reproducción.



NOTA

Cuando conecte un dispositivo móvil que no sea un dispositivo iPhone/Android, seleccione [OTHERS] en el menú [PHONE CONNECT] y seleccione [WIRED] (para la conexión USB) o [BLUETOOTH] (para la conexión Bluetooth). Según el dispositivo móvil, es posible que no funcione correctamente.

Funcionamiento básico

Puede realizar varias modificaciones en los ajustes de FUNCTION (página 17).

Objetivo	Método
Saltar una pista	Presione ▶▶.
Cambiar entre Aleatorio y la estación	Presione 🔍 (lista) y gire el dial M.C. para seleccionar Aleatorio o la estación deseada.

Objetivo	Método
Cambiar el orden	Presione  (lista) y seleccione una de las opciones siguientes. [ABC]: Ordena alfabéticamente los elementos de la lista. [DATE]: Ordena los elementos de la lista según su fecha de creación.
Reproducir	Cuando haya seleccionado Aleatorio o la estación, presione el dial M.C. .
Eliminar una estación	1 Cuando haya seleccionado la estación, mantenga presionado el dial M.C. . Aparece [DELETE YES]. 2 Presione el dial M.C. . Para cancelar, presione BAND /  en el paso 1.
Pausa/reanudación de reproducción	Presione 4/PAUSE .
Pulgar arriba	Presione 1/▲ .
Pulgar abajo	Presione 2/▼ .
Crear una nueva estación según la pista que está reproduciendo actualmente	Mantenga presionado 5/🔍 .
Crear una nueva estación según el artista que está reproduciendo actualmente	Mantenga presionado 6/🔍 .
Almacena la información de la pista que se esté reproduciendo actualmente en su cuenta de Pandora.	1 Mantenga presionado 3/MIX . Aparece [BOOKMARK]. 2 Presione el dial M.C. .

NOTA

Es posible que no pueda operar algunas funciones de Pandora en esta unidad.

Spotify®

NOTA

La conexión iPhone no está disponible para FH-S505BT/S506BT. Spotify es un servicio de distribución de música no afiliado a Pioneer. Puede obtener más información en <http://www.spotify.com>. La aplicación Spotify está disponible para teléfonos compatibles, ingrese a <https://support.spotify.com/> para consultar la información más reciente de compatibilidad.

Para disfrutar de Spotify mientras conduce, descargue primero la aplicación Spotify a su dispositivo iPhone o Android. Puede descargarla en iTunes App Store o Google Play™. Seleccione una cuenta gratuita o una cuenta Premium paga desde la aplicación o spotify.com. Una cuenta Premium le proporciona más funciones, como escuchar sin conexión.

Importante

- Este producto incorpora software Spotify sujeto a licencias de terceros que puede encontrar aquí: www.spotify.com/connect/third-party-licenses.
- Para obtener información sobre los países y regiones donde se puede usar Spotify, ingrese a <https://www.spotify.com/us/select-your-country/>.

Escuchar Spotify

Actualice el firmware de la aplicación Spotify a la versión más reciente antes de usarla.

- 1 Conecte la unidad al dispositivo móvil.**
 - iPhone mediante USB (página 8)
 - Dispositivo iPhone/Android mediante Bluetooth (página 9)

Si selecciona una conexión USB, avance hasta el paso 6.
- 2 Presione SRC/OFF para seleccionar [SPOTIFY].**
- 3 Mantenga presionado 1/▲ para mostrar [PHONE CONNECT].**
- 4 Gire el dial M.C. para seleccionar una de las opciones siguientes y presione para confirmar.**
 - Seleccione [IPHONE] para iPhone.
 - Seleccione [ANDROID] para el dispositivo Android.
- 5 Gire el dial M.C. para seleccionar [BLUETOOTH] para un dispositivo iPhone/Android conectado a través de Bluetooth.**

NOTA

Cuando cambie el ajuste de la conexión, aparecerá una pantalla con un mensaje que le advertirá que se ha modificado el ajuste de la conexión. Presione el dial **M.C.** y gire el dial **M.C.** para seleccionar [SRC OFF :YES] y presione para confirmar. La unidad se apagará automáticamente y se ejecutará el ajusta.

- 6 Presione SRC/OFF para seleccionar [SPOTIFY].**
- 7 Inicie la aplicación Spotify en el dispositivo móvil y comience la reproducción.**

NOTA

Cuando conecte un dispositivo móvil que no sea un dispositivo iPhone/Android, seleccione [OTHERS] en el menú [PHONE CONNECT] y seleccione [WIRED] (para la conexión USB) o [BLUETOOTH] (para la conexión Bluetooth). Según el dispositivo móvil, es posible que no funcione correctamente.

Funcionamiento básico

Puede realizar varias modificaciones en los ajustes de FUNCTION (página 17).

NOTA

Las operaciones disponibles pueden variar según el tipo de contenido (pista/álbum/artista/lista de reproducción/radio) que quiera reproducir.

Objetivo	Funcionamiento
Saltar una pista	Presione ◀◀ o ▶▶.
Busque una pista en una lista	<ol style="list-style-type: none">1 Presione (lista) para mostrar la lista.2 Gire el dial M.C. para seleccionar la categoría deseada y presione para confirmar.3 Gire el dial M.C. para seleccionar el archivo deseado y presione para confirmar. Se inicia la reproducción.
Pausa/reanudar reproducción	Presione 4/PAUSE .
Pulgar arriba (solo para radio)	Presione 1/▲ .
Pulgar abajo (solo para radio)	Presione 2/▼ .
Reproducción aleatoria (solo para pista/álbum/artista/lista de reproducción)	Presione 5/🔀 .
Reproducción repetida (solo para pista/álbum/artista/lista de reproducción)	Presione 6/🔄 .
Inicia un canal de radio basado en la canción que se está reproduciendo.	<ol style="list-style-type: none">1 Mantenga presionado 5/🔀 para iniciar una radio.2 Presione el dial M.C..<ul style="list-style-type: none">• Es posible que esta función no esté disponible, según la canción seleccionada.

NOTA

Es posible que no pueda operar algunas funciones de Spotify en esta unidad.

Uso de la Pioneer ARC APP

NOTA

La conexión iPhone no está disponible para FH-S505BT/S506BT. Puede operar la unidad desde la Pioneer ARC APP instalada en un dispositivo iPhone/Android. En algunas ocasiones, puede controlar los aspectos de la aplicación, como la selección de origen, la pausa, etc. usando la unidad.

Para obtener más detalles sobre las funciones disponibles de la aplicación, consulte la ayuda de la aplicación.

⚠ ADVERTENCIA

No intente operar la aplicación mientras conduce. Asegúrese de orillarse y estacionar el vehículo en un lugar seguro antes de intentar usar los controles de la aplicación.

Para usuarios de iPhone

Esta función es compatible con los iPhones (iPhone 5 o versiones posteriores) con iOS 8.0 o versiones posteriores.

Puede descargar la Pioneer ARC APP en iTunes App Store.

Para usuarios de dispositivos Android

La función es compatible con dispositivos que posean Android, OS 4.1 o superior instalado y que sean compatibles con AOA (Android Open Accessory) 2.0.

Puede descargar la Pioneer ARC APP en Google Play.

NOTA

Algunos dispositivos Android conectados a través de AOA 2.0 podrían no funcionar correctamente o emitir sonidos debido a su propio diseño de software, sin importar la versión del sistema operativo.

Realizar una conexión con Pioneer ARC APP

- 1 Conecte la unidad al dispositivo móvil.**
 - Dispositivo iPhone/Android mediante USB (página 8)
 - Dispositivo iPhone/Android mediante Bluetooth (página 9)
 - 2 Presione el dial **M.C.** para mostrar el menú principal.**
 - 3 Gire el dial **M.C.** para seleccionar [SYSTEM] y presione para confirmar.**
 - 4 Gire el dial **M.C.** para seleccionar [PHONE CONNECT] y presione para confirmar.**
 - 5 Gire el dial **M.C.** para seleccionar una de las opciones siguientes y presione para confirmar.**
 - Seleccione [IPHONE] para iPhone.
 - Seleccione [ANDROID] para el dispositivo Android.
- NOTA**
Cuando cambie el ajuste de la conexión, aparecerá una pantalla con un mensaje que le advertirá que se ha modificado el ajuste de la conexión. Presione el dial **M.C.** y gire el dial **M.C.** para seleccionar [SRC OFF :YES] y presione para confirmar. La unidad se apagará automáticamente y se ejecutará el ajuste.
- 6 Gire el dial **M.C.** para seleccionar una de las opciones siguientes.**
Cuando [IPHONE] está seleccionado en paso 5
 - Seleccione [WIRED] para la conexión USB.
 - Seleccione [BLUETOOTH] para la conexión Bluetooth.

Cuando [ANDROID] está seleccionado en paso 5

- Seleccione [APP CONTROL] para la conexión USB.
- Seleccione [BLUETOOTH] para la conexión Bluetooth.

Si selecciona la conexión USB, Pioneer ARC APP en el dispositivo Android se inicia automáticamente si [ON] está seleccionado en [P.APP AUTO ON] (página 21).

NOTA

Si aún no instaló la Pioneer ARC APP en el dispositivo Android, aparecerá un mensaje en el dispositivo Android para indicarle que instale la aplicación. Seleccione [OFF] en [P.APP AUTO ON] para quitar el mensaje (página 21).

7 Presione SRC/OFF para seleccionar cualquier origen.

8 Inicie Pioneer ARC APP en el dispositivo móvil mediante una conexión USB. Mantenga presionado el dial M.C. mediante la conexión Bluetooth.

NOTA

Cuando conecte un dispositivo móvil que no sea un dispositivo iPhone/Android, seleccione [OTHERS] en el menú [PHONE CONNECT] y seleccione [WIRED] (para la conexión USB) o [BLUETOOTH] (para la conexión Bluetooth). Según el dispositivo móvil, es posible que no funcione correctamente.

Escuchar música en Android

1 Presione SRC/OFF para seleccionar [ANDROID].

Funcionamiento básico

Objetivo	Funcionamiento
Seleccionar una pista	Presione ◀◀ o ▶▶.
Adelantar o atrasar	Mantenga presionado ◀◀ o ▶▶.
Pausa/reanudar reproducción	Presione 4/PAUSE.

Cómo usar la función de karaoke

(Solo para FH-S705BT)

⚠ ADVERTENCIA

- Nunca se debe usar un micrófono mientras se conduce un vehículo. Hacer esto puede provocar accidentes.
- Evite dejar un micrófono por descuido para prevenir un accidente.

⚠ PRECAUCIÓN

Puede ser sumamente peligroso que el cable del micrófono se enrolle en la columna de dirección o la palanca de cambios, ya que esto puede provocar un accidente. Asegúrese de instalar el micrófono de modo que no obstruya la conducción.

NOTAS

- Use un micrófono disponible en comercios y no el micrófono proporcionado.
- Esta función no está disponible cuando la fuente seleccionada es la siguiente.
 - RADIO
 - AUX

1 Inserte la miniclavija estéreo de su micrófono en la toma de entrada AUX.

2 Mantenga presionado 🔍 para activar el modo de karaoke.

Cuando el modo de karaoke está activado, se silenciará la unidad. Modifique el volumen del micrófono en el ajuste [MIC VOL].

NOTA

También puede activar el modo de karaoke en los ajustes de MICROPHONE (página 17).

Cómo ajustar el volumen del micrófono

1 Mantenga presionado 🔍 para mostrar [MIC VOL].

2 Gire el dial M.C. para ajustar el nivel de volumen.

NOTAS

- También puede ajustar el volumen del micrófono en los ajustes de MICROPHONE (página 17).
- Si escucha "aullidos" cuando usa el micrófono, manténgalo lejos del altavoz o disminuya el volumen del micrófono.

Ajustes de audio

(El modo de red solo está disponible para FH-S705BT.)

También puede realizar varias modificaciones en los ajustes de AUDIO (página 18).

Modos de operación

Esta unidad posee dos modos de operación: modo de red y modo estándar. Puede cambiar de modo según lo desee (página 6).

Modo de red

Puede crear un sistema bidireccional de varios altavoces y amplificadores subwoofer con un altavoz de rango alto, uno de rango medio y un subwoofer para la reproducción de frecuencias altas, medias y bajas (bandas).

Modo estándar

Puede crear un sistema de 4 altavoces con altavoces delanteros y traseros o delanteros y subwoofers, o un sistema de 6 altavoces con altavoces delanteros, traseros y subwoofers.

Ajustar el valor de frecuencia de corte y el valor de la pendiente

Puede ajustar el valor de frecuencia de corte y el valor de la pendiente de cada altavoz. Se pueden ajustar los siguientes altavoces.

Modo de red:

[HIGH] (altavoz de rango alto HPF), [MID HPF] (altavoz de rango medio HPF), [MID LPF] (altavoz de rango medio LPF), [SUBWOOFER]

Modo estándar:

[FRONT], [REAR], [SUBWOOFER]

NOTA

[SUBWOOFER] solo se puede seleccionar cuando se selecciona [ON] en [SUBWOOFER] (página 19).

- 1 Presione el dial M.C. para mostrar el menú principal.
- 2 Gire el dial M.C. para seleccionar [AUDIO] y presione para confirmar.
- 3 Gire el dial M.C. para seleccionar [CROSSOVER] y presione para confirmar.
- 4 Gire el dial M.C. para seleccionar la unidad de altavoz (filtro) que va a ajustar y presione para confirmar.
- 5 Gire el dial M.C. para seleccionar [HPF] o [LPF] según la unidad de altavoz (filtro) y presione para confirmar.
- 6 Gire el dial M.C. para seleccionar una frecuencia de corte adecuada para la unidad de altavoz (filtro) seleccionada en el paso 4 y presione para confirmar.

Modo de red:

De [1.25K] a [12.5K] (si selecciona [HIGH] o [MID LPF])

De [25] a [250] (si selecciona [MID HPF] o [SUBWOOFER])

Modo estándar:

De [25HZ] a [250HZ]

- 7 Gire el dial M.C. para seleccionar una pendiente adecuada para la unidad de altavoz (filtro) seleccionada en el paso 4.

Modo de red:

De [-6] a [-24] (si selecciona [HIGH], [MID HPF] o [MID LPF])

De [-12] a [-36] (si selecciona [SUBWOOFER])

Modo estándar:

De [-6] a [-24] (si elige [FRONT] o [REAR])

De [-6] a [-36] (si selecciona [SUBWOOFER])

Ajustes

Puede ajustar distintos valores de configuración en el menú principal.

- 1 Presione el dial M.C. para mostrar el menú principal.
- 2 Gire el dial M.C. para seleccionar una de las categorías siguientes y presione para confirmar.
 - Ajustes de FUNCTION (página 17)
 - Ajustes de AUDIO (página 18)
 - Ajustes de SYSTEM (página 20)
 - Ajustes de ILLUMINATION (página 22)
 - Ajustes de MIXTRAX (página 23)
 - Ajustes de MICROPHONE (página 23)
- 3 Gire el dial M.C. para seleccionar las opciones y presione para confirmar.

NOTA

Los elementos del menú relacionados con iPhone en las siguientes tablas no están disponibles para FH-S505BT/S506BT.

Ajustes de FUNCTION

Los elementos del menú varían según el origen.

Elemento del menú	Descripción
BSM <input type="button" value="RADIO"/>	Almacena automáticamente las seis estaciones con mejor recepción en los botones de números (de 1/▲ a 6/↔).
REGIONAL <input type="button" value="RADIO"/>	Limita la recepción a los programas regionales específicos cuando tiene seleccionado AF (búsqueda de frecuencias alternativas). (Disponible solo cuando se selecciona una banda de FM.)

Elemento del menú	Descripción
LOCAL RADIO	
FM: [OFF], [LV1], [LV2], [LV3], [LV4] AM/SW: [OFF], [LV1], [LV2]	Restringe la estación de sintonización según la intensidad de la señal.
TA RADIO	
[ON], [OFF]	Recibe la información de tráfico actual si está disponible. (Disponible solo cuando se selecciona una banda de FM.)
AF RADIO	
[ON], [OFF]	Permite que la unidad vuelva a sintonizar otra frecuencia que emite la misma estación. (Disponible solo cuando se selecciona una banda de FM.)
NEWS RADIO	
[ON], [OFF]	Interrompe el origen seleccionado actualmente por nuevos programas. (Disponible solo cuando se selecciona una banda de FM.)
ALARM RADIO	
[ON], [OFF]	Interrompe el origen seleccionado actualmente por anuncios de emergencia. Seleccione [OFF] para desactivar esta función.
SEEK RADIO	
[MAN], [PCH]	Asigna los botones ◀◀ o ▶▶ para buscar estaciones una a una (sintonización manual) o selecciona una estación de los canales predefinidos.
SAVE SPOTIFY	
	Almacene la información sobre la canción que se está reproduciendo en la lista de música de Spotify.
UNSAVE SPOTIFY	
	Quite la información de la canción almacenada en [SAVE].
SEL DEVICE iPod PANDORA APP BT AUDIO SPOTIFY	
	Conecte un dispositivo Bluetooth de la lista.

Elemento del menú	Descripción
S.RTRV CD USB iPod PANDORA APP BT AUDIO ANDROID SPOTIFY AUX	
[1] (eficaz para tasas de compresión bajas), [2] (eficaz para tasas de compresión altas), [OFF]	Mejora el audio comprimido y restaura el sonido óptimo.
BOOKMARK PANDORA	
	Almacena la información de la pista que se está reproduciendo actualmente en su cuenta de Pandora.
NEW STATION PANDORA	
[FROM TRACK], [FROM ARTIST]	Crea una nueva estación según la pista o el artista que está reproduciendo actualmente.
PAUSE APP	
	Pausa o reanuda la reproducción.
PLAY BT AUDIO	
	Comienza la reproducción.
STOP BT AUDIO	
	Detiene la reproducción.

Ajustes de AUDIO

El modo de red solo está disponible para FH-S705BT.

Elemento del menú	Descripción
EQ SETTING	
[SUPER BASS], [POWERFUL], [NATURAL], [VOCAL], [CUSTOM1], [CUSTOM2], [FLAT]	Seleccione o personalice la curva del ecualizador. <ul style="list-style-type: none"> • Cuando seleccione un ajuste, excepto [CUSTOM1] y [CUSTOM2], para personalizar la curva del ecualizador puede mantener presionado el dial M.C. y almacenar la curva de ecualizador personalizada en [CUSTOM1].
Selecciona una banda y un nivel de ecualización para una mayor personalización. Banda de ecualizador: de [50HZ] a [12.5kHz] Nivel de ecualizador: de [-6] a [+6]	

Elemento del menú	Descripción
FADER*1*2 (solo para modo estándar)	Ajusta el balance de los altavoces delanteros y traseros.
BALANCE	Ajusta el balance de los altavoces izquierdos y derechos.
SUBWOOFER [ON], [OFF]	Establecido en [ON] al usar un altavoz subwoofer.
SUBWOOFER*3*4 [NOR], [REV]	Selecciona la fase del subwoofer.
SPEAKER LEVEL Modo de red: [HIGH L], [HIGH R], [MID L], [MID R], [SUBWOOFER] Modo estándar: [FRONT L], [FRONT R], [REAR L], [REAR R], [SUBWOOFER] Nivel de salida: de [-24] a [10]	<p>Seleccione una unidad de altavoz (filtro) y ajuste el nivel de salida.</p> <ul style="list-style-type: none"> Cada valor que haya ajustado cambia cuando cambia el ajuste [POSITION] (página 19).
CROSSOVER	Seleccione una unidad de altavoz (filtro) para ajustar la frecuencia de corte HPF o LPF y la pendiente de cada unidad de altavoz. Para obtener información sobre el ajuste [CROSSOVER], consulte página 17.
POSITION [OFF], [FRONT LEFT] (asiento delantero izquierdo), [FRONT RIGHT] (asiento delantero derecho), [FRONT] (asientos delanteros), [ALL]* * Solo para modo estándar	Seleccione una posición de audición para ajustar automáticamente los niveles de salida de los altavoces y agregar tiempo de demora que corresponda al número y ubicaciones de los asientos ocupados.

Elemento del menú	Descripción
TIME ALGNMNT [INITIAL], [OFF], [CUSTOM]	<p>Seleccione o personalice los ajustes de alineación temporal para que refleje la distancia entre la posición de la persona y la de cada altavoz.</p> <ul style="list-style-type: none"> Seleccione [INITIAL] para inicializar el valor del ajuste. Seleccione [OFF] para restablecer todos los valores en 0. El ajuste [CUSTOM] está disponible cuando se selecciona [FRONT LEFT] o [FRONT RIGHT] en [POSITION] (página 19). El ajuste [CUSTOM] no está disponible cuando se selecciona [OFF] en [SUBWOOFER] (página 19).
SAVE SETTINGS [YES], [NO]	Guarda para recuperar más tarde los siguientes ajustes de sonido en sus valores actuales: [CROSSOVER], [SPEAKER LEVEL], [EQ SETTING], [POSITION], [TIME ALGNMNT], [D.BASS], [SUBWOOFER].
LOAD SETTINGS	Carga los ajustes de sonido cuando ya haya usado [SAVE SETTINGS].
D.BASS [OFF], [LOW], [HI]	Intensifique el nivel de graves de forma dinámica para dar un efecto de subwoofer al sistema.
LOUDNESS [OFF], [LOW], [MID], [HI]	Compensa deficiencias para lograr un sonido claro a volumen bajo.

Elemento del menú	Descripción
SLA	
De [+4] a [-4]	Ajusta el nivel de volumen de cada origen, excepto FM. Cada una de las combinaciones siguientes se define en los mismos ajustes automáticamente. <ul style="list-style-type: none"> Al establecer una conexión USB, establezca USB, iPod, PANDORA, ANDROID, SPOTIFY y APP. Al establecer una conexión Bluetooth, establezca BT AUDIO, iPod, PANDORA, ANDROID, SPOTIFY y APP.

*1 No está disponible cuando [SW] está seleccionado en [REAR-SP] en los ajustes de INITIAL (página 7).

*2 No está disponible cuando [SUB.W/SUB.W] está seleccionado en [SP-P/O MODE] en los ajustes de INITIAL (página 7).

*3 No está disponible cuando [FUL] está seleccionado en [REAR-SP] en los ajustes de INITIAL (página 7).

*4 No está disponible cuando [REAR/REAR] está seleccionado en [SP-P/O MODE] en los ajustes de INITIAL (página 7).

Ajustes de SYSTEM

También puede acceder a estos menús cuando la unidad está apagada.

Elemento del menú	Descripción
LANGUAGE	
[ENG](Inglés), [ESP](Español)	Seleccione el idioma en el que aparecerá la información de texto de un archivo de audio comprimido.
CLOCK SET	
	Ajuste el reloj (página 6).
12H/24H	
[12H], [24H]	Seleccione la notación de hora.
BEEP TONE (Solo para modo estándar)	
[ON], [OFF]	Se puede oír un sonido cuando se presiona cualquier botón. Seleccione [OFF] para desactivar esta función.

Elemento del menú	Descripción
INFO DISPLAY (solo para FH-S505BT/S506BT)	
[SOURCE/SPEANA], [CLOCK/SPEANA], [SRC/LIVE FX], [CLOCK/LIVE FX], [SOURCE], [SPEANA], [OFF]	Muestra el elemento en la pantalla de información secundaria. <ul style="list-style-type: none"> Cuando [SOURCE/SPEANA] o [CLOCK/SPEANA] está seleccionado, muestra la antena en lugar del analizador de espectro en la fuente de radio.
INFO DISPLAY (solo para FH-S705BT)	
[SOURCE/BTINFO], [SOURCE/SPEANA], [CLOCK/BTINFO], [CLOCK/SPEANA], [LEVEL METER], [SPEANA], [OFF]	Muestra el elemento en la pantalla de información secundaria. <ul style="list-style-type: none"> Cuando [SOURCE/SPEANA] o [CLOCK/SPEANA] está seleccionado, muestra la antena en lugar del analizador de espectro en la fuente de radio.
DOT DISPLAY (solo para FH-S705BT)	
[SPEANA], [ICON]	Seleccione [SPEANA] o [ICON] para que aparezca en el lado izquierdo de la pantalla.
AUTO PI	
[ON], [OFF]	Busca una estación diferente con la misma programación, incluso si usa una estación predefinida.
AUX	
[ON], [OFF]	Se define en [ON] cuando se utiliza un dispositivo auxiliar conectado a la unidad.
BT AUDIO	
[ON], [OFF]	Active/desactive la señal Bluetooth.
PANDORA	
[ON], [OFF]	Se define en [ON] cuando se usa la función Pandora.
SPOTIFY	
[ON], [OFF]	Se define en [ON] cuando se usa la función Spotify.

Elemento del menú	Descripción
BT MEM CLEAR [YES], [NO]	Borra los datos de dispositivos Bluetooth (lista de dispositivos, código PIN, historial de llamadas, libreta telefónica, números telefónicos predefinidos) almacenados en la unidad. [Cleared] aparece cuando los datos se eliminan satisfactoriamente.
PHONE CONNECT [IPHONE]*, [ANDROID], [OTHERS] * Solo para FH-S705BT	Seleccione el tipo de dispositivo y el método de conexión adecuado en función de su dispositivo. Para obtener información sobre las conexiones para cada dispositivo, consulte página 21. • Seleccione [OTHERS] cuando conecte un dispositivo móvil que no sea iPhone ni Android.
P.APP AUTO ON [ON], [OFF]	Seleccione [ON] para iniciar automáticamente Pioneer ARC APP cuando haya un dispositivo Android conectado a la unidad mediante AOA. (Solo disponible cuando [APP CONTROL] está seleccionado en [PHONE CONNECT].)
S.REMOTE*1*2 [OFF], [PIONEER], [PRESET]	Seleccione [PIONEER] o [PRESET] según su control remoto cableado.
USB AUTO [ON], [OFF]	Seleccione [ON] para cambiar automáticamente al origen [USB] cuando un dispositivo USB/iPhone se conecta a la unidad. Seleccione [OFF] cuando un dispositivo USB/iPhone esté conectado a la unidad solo para cargarlo.

*1 Es posible que esta función no se active correctamente, según su automóvil. En cuyo caso, pida asistencia al concesionario o a un centro de servicio PIONEER autorizado.

*2 Utilice un arnés para cables disponible en el mercado para cada modelo de vehículo cuando el modo [PRESET] esté activado, y utilice un adaptador disponible en el mercado cuando esté en [PIONEER].

Información sobre las conexiones para cada dispositivo

Los orígenes disponibles difieren según el valor de los ajustes.

Ajuste [PHONE CONNECT] de acuerdo con la tabla siguiente para el origen que desea usar.

Para obtener información sobre la conexión Pioneer ARC APP, consulte página 15.

NOTA

Los elementos del menú relacionados con iPhone en las siguientes tablas no están disponibles para FH-S505BT/S506BT.

Cuando NO se realiza la conexión Pioneer ARC APP

Valor de ajuste	Dispositivo	Método de conexión	Orígenes disponibles
[WIRED] (Cuando [IPHONE] o [OTHERS] está seleccionado)	iOS	USB	iPod, PANDORA, APP, SPOTIFY
		Bluetooth	-
	Android	USB	ANDROID (AOA)
		Bluetooth	-
[USB MTP](MTP) (Cuando [ANDROID] está seleccionado)	iOS	USB	iPod, PANDORA, APP, SPOTIFY
		Bluetooth	-
	Android	USB	USB MTP
		Bluetooth	-
[APP CONTROL](AOA) (Cuando [ANDROID] está seleccionado)	iOS	USB	iPod, PANDORA, APP, SPOTIFY
		Bluetooth	-
	Android	USB	ANDROID (AOA)
		Bluetooth	-
[BLUETOOTH]	iOS	USB	-
		Bluetooth	iPod, PANDORA, APP, SPOTIFY
	Android	USB	USB MTP
		Bluetooth	PANDORA, APP, SPOTIFY

Cuando se realiza la conexión Pioneer ARC APP

Valor de ajuste	Dispositivo	Método de conexión	Orígenes disponibles
[WIRED] (Cuando [IPHONE] o [OTHERS] está seleccionado)	iOS	USB	iPod, PANDORA, SPOTIFY
		Bluetooth	-
	Android	USB	ANDROID, (música Android)
		Bluetooth	-
[USB MTP](MTP) (Cuando [ANDROID] está seleccionado)	iOS	USB	iPod, PANDORA, SPOTIFY
		Bluetooth	-
	Android	USB	USB MTP
		Bluetooth	-
[APP CONTROL](AOA) (Cuando [ANDROID] está seleccionado)	iOS	USB	iPod, PANDORA, SPOTIFY
		Bluetooth	-
	Android	USB	ANDROID, (música Android)
		Bluetooth	-
[BLUETOOTH]	iOS	USB	-
		Bluetooth	iPod, PANDORA, SPOTIFY
	Android	USB	USB MTP
		Bluetooth	PANDORA, ANDROID (música Android), SPOTIFY

Ajustes de ILLUMINATION

Elemento del menú	Descripción
-------------------	-------------

COLOR (solo para FH-S705BT)

[KEY COLOR], [DISP COLOR], [BOTH COLOR]

Seleccione el color para las teclas o la pantalla de la unidad a partir de los 12 colores predefinidos, [SCAN] o [CUSTOM]*.

- [SCAN]: Pasa automáticamente por una variedad de colores.

- [CUSTOM]*:

- 1 Mantenga presionado el dial **M.C.** hasta que aparezca la pantalla de ajuste del color.

- 2 Ajuste el color primario (R (rojo)/G (verde)/B (azul)) y el nivel de brillo (de [0] a [60]).

No puede seleccionar un nivel por debajo de 10 para R (rojo), G (verde) y B (azul) a la vez.

También puede personalizar los colores predefinidos. Seleccione uno de los colores predefinidos y mantenga presionado el dial **M.C.** hasta que aparezca la pantalla de ajuste del color.

* El ajuste de CUSTOM solo está disponible para [KEY COLOR] y [DISP COLOR].

DIM SETTING

[SYNC ILLUMI]*, [SYNC CLOCK], [MANUAL]

* Solo para FH-S705BT

Cambia el brillo de la pantalla.

BRIGHTNESS (solo para FH-S705BT)

[KEY], [DISP]

Seleccione el brillo para las teclas o la pantalla de la unidad entre [1] y [10].

Los rangos de ajuste disponibles difieren según [DIM SETTING].

BRIGHTNESS (solo para FH-S505BT/S506BT)

De [1] a [10]

Cambia el brillo de la pantalla.

Los rangos de ajuste disponibles difieren según [DIM SETTING].

Elemento del menú	Descripción
PHONE COLOR (solo para FH-S705BT)	
[FLASHING]	Seleccione el color de las teclas para cuando recibe una llamada. Aplica el color definido por [KEY COLOR].
De [FLASH FX1] a [FLASH FX6]	Pasa automáticamente por una variedad de colores.
[OFF]	El color de las teclas no cambia.
ILLUMI FX (solo para FH-S705BT)	
[ON], [OFF]	El efecto lumínico se puede ver cuando: – hay una llamada entrante – está haciendo una llamada telefónica – se inserta/expulsa un CD El efecto lumínico se activará cuando se encienda/apague la corriente de ACC, independientemente de este ajuste.

Ajustes de MIXTRAX

Elemento del menú	Descripción
SHORT PLAYBCK	
[1.0 MIN], [1.5 MIN], [2.0 MIN], [2.5 MIN], [3.0 MIN], [OFF]	Seleccione la duración de la reproducción.
FLASH AREA (solo para FH-S705BT)	
[KEY/DISPLAY], [KEY], [OFF]	Seleccione el área del efecto lumínico. Cuando [OFF] está seleccionado, la definición de color en los ajustes de ILLUMINATION (página 22) se usa como color de pantalla.

Elemento del menú	Descripción
FLASH PATTERN (solo para FH-S705BT)	
De [SOUND LEVEL 1] a [SOUND LEVEL 6]	Cambia el efecto lumínico según el nivel de sonido y de graves. El patrón intermitente cambia según el nivel de sonido.
De [LOW PASS 1] a [LOW PASS 6]	El patrón intermitente cambia según el nivel de graves.
[RANDOM1]	El patrón intermitente cambia al azar según el modo de nivel de sonido y el modo de paso bajo.
[RANDOM2]	El patrón intermitente cambia al azar según el modo de nivel de sonido.
[RANDOM3]	El patrón intermitente cambia al azar según el modo de paso bajo.
MIX PATTERN (solo para FH-S505BT/S506BT)	
[SOUND LEVEL]	Cambia los efectos especiales MIXTRAX según el nivel de audio. El patrón de mezcla cambia según el nivel de sonido.
[LOW PASS]	El patrón de mezcla cambia según el nivel de graves.
[RANDOM]	El patrón de mezcla cambia al azar según el modo de nivel de sonido y el modo de paso bajo.
DISPLAY FX	
[ON], [OFF]	Active/desactive los efectos especiales MIXTRAX.
CUT IN FX	
[ON], [OFF]	Active/desactive los efectos sonoros MIXTRAX mientras cambia las pistas manualmente.

Ajustes de MICROPHONE

Elemento del menú	Descripción
MICROPHONE	
[ON], [OFF]	Se define en [ON] cuando se usa la función de karaoke.
MIC VOL	Ajuste el volumen del micrófono.

Conexiones/instalación

Conexiones

(El modo de red solo está disponible para FH-S705BT.)

En el siguiente, "NW" representa el modo estándar. Según las conexiones que haya establecido, cambie el modo del altavoz al modo estándar (STD) o al modo de red (NW) (página 6).

⚠ ADVERTENCIA

- Cuando se utiliza la salida de altavoces en 4 canales, use altavoces con más de 50 W (potencia de entrada máxima) y entre 4 y 8 Ω (valor de impedancia). No utilice altavoces de 1 a 3 Ω con esta unidad.
- Cuando la salida del altavoz trasero se usa con 2 Ω de subwoofer, use altavoces con más de 70 W (potencia de entrada máxima).
- * Consulte las conexiones para ver un método de conexión.
- El cable negro es la tierra. Al instalar esta unidad o un amplificador de potencia (se vende por separado), asegúrese de conectar primero el cable a tierra. Asegúrese de que el cable a tierra esté conectado correctamente a las piezas metálicas de la carrocería del automóvil. El cable a tierra del amplificador de potencia y el de esta unidad o de cualquier otro dispositivo deben conectarse al automóvil por separado con tornillos independientes. Si el tornillo del cable a tierra se afloja o cae, podría producir un incendio, lo que provocaría humo o un mal funcionamiento.

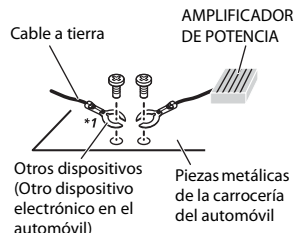

*1 No se suministra para esta unidad

🔑 Importante

- Al instalar esta unidad en un vehículo sin posición ACC (accesorio) en la llave de encendido, si no se conecta el cable rojo al terminal que detecta el funcionamiento de la llave de encendido, es posible que se agote la batería.



Posición ACC



Sin posición ACC

- Utilice esta unidad con una batería de 12 voltios y conexión a tierra negativa únicamente. En caso contrario, se podría producir un incendio o un mal funcionamiento.
- Para evitar un cortocircuito, sobrecalentamiento o un mal funcionamiento, asegúrese de seguir las indicaciones siguientes.
 - Desconecte el terminal negativo de la batería antes de la instalación.
 - Asegure el cableado con pinzas para cable o cinta adhesiva. A fin de proteger el cableado que entre en contacto con las piezas metálicas, envuélvalo en cinta adhesiva.

- Coloque todos los cables lejos de las piezas móviles, como la palanca de cambios y los rieles de los asientos.
- Coloque todos los cables lejos de lugares calientes, como cerca de la salida de la calefacción.
- No pase el cable amarillo por el orificio del compartimento del motor para conectarlo a la batería.
- Cubra los conectores de los cables desconectados con cinta aisladora.
- No acorte ningún cable.
- Nunca corte el aislamiento del cable de alimentación de esta unidad para compartir la alimentación con otros dispositivos. La capacidad actual del cable es limitada.
- Utilice un fusible con la capacidad indicada.
- Nunca conecte el cable negativo del altavoz directamente a la tierra.
- Nunca use cinta para unir los cables negativos de varios altavoces.
- Cuando esta unidad está encendida, las señales de control se envían a través del cable azul/blanco. Conecte este cable al control remoto del sistema de un amplificador de potencia externo o al terminal de control del relé de la antena automática del vehículo (máx. 300 mA, 12 V cc). Si el vehículo está equipado con una antena en el parabrisas, conéctelo al terminal de alimentación del amplificador de la antena.
- Nunca conecte el cable azul/blanco al terminal de alimentación de un amplificador de potencia externo. Además, nunca lo conecte al terminal de alimentación de la antena automática. De lo contrario, es posible que la batería se agote o se produzca un mal funcionamiento.
- El símbolo gráfico  que se encuentra en el producto significa corriente continua.

Esta unidad

FH-S705BT

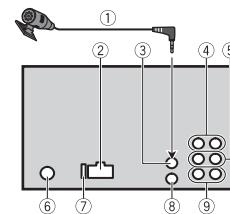

FH-S505BT/S506BT

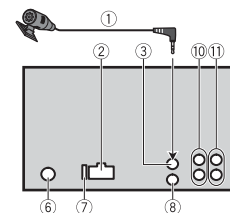

- 1 Micrófono (3 m)
- 2 Entrada del cable de alimentación
- 3 Entrada del micrófono
- 4 Salida trasera (STD) o salida de rango medio (NW)
- 5 Salida delantera (STD) o salida de rango alto (NW)
- 6 Entrada de la antena
- 7 Fusible (10 A)
- 8 Entrada para control remoto cableado. Se puede conectar el adaptador cableado para control remoto (se vende por separado).
- 9 Salida del subwoofer
- 10 Salida trasera o salida del subwoofer
- 11 Salida delantera

Cable de alimentación

Realice estas conexiones cuando no conecte un cable de altavoz trasero o de altavoz de rango medio a un subwoofer.

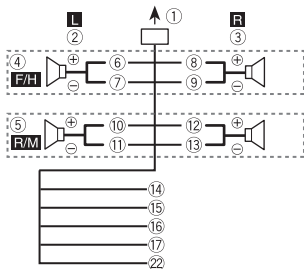

Realice estas conexiones cuando use un subwoofer sin el amplificador opcional.

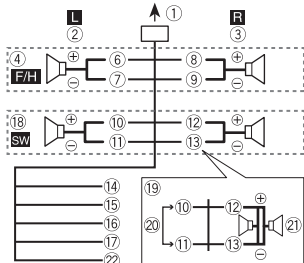

Importante

En el caso de 19 que figura arriba, dos subwoofers de 4 Ω en paralelo representarán una carga de 2 Ω.

- ① A la entrada del cable de alimentación
- ② Izquierda
- ③ Derecha
- ④ Altavoz delantero (STD) o altavoz rango alto (NW)

- ⑤ Altavoz trasero (STD) o altavoz de rango medio (NW)
- ⑥ Blanco
- ⑦ Blanco/negro
- ⑧ Gris
- ⑨ Gris/negro
- ⑩ Verde
- ⑪ Verde/negro
- ⑫ Violeta
- ⑬ Violeta/negro
- ⑭ Negro (tierra de la carrocería)
Conéctelo a una ubicación metálica limpia y sin pintura.
- ⑮ Amarillo
Conéctelo al terminal de alimentación constante de 12 V.
- ⑯ Rojo
Conéctelo al terminal controlado por la llave de encendido (12 V cc).
- ⑰ Azul/blanco
Conéctelo al terminal de control del sistema del amplificador de potencia o al terminal de control del relé de la antena automática (máx. 300 mA, 12 V cc).
- ⑱ Subwoofer (4 Ω)
Cuando use un subwoofer de 2 Ω, asegúrese de conectar el subwoofer a los cables violeta y violeta/negro de esta unidad. No conecte nada en los cables verde y verde/negro.
- ⑳ No se usa.
- ㉑ Subwoofer (4 Ω) × 2
- ㉒ Naranja/blanco (solo para FH-S705BT)
Conéctelo a la señal de iluminación del automóvil.

NOTA

Cambie el menú inicial de esta unidad. Consulte [SP-P/O MODE] (página 7). La salida del subwoofer de esta unidad es monoaural.

Amplificador de potencia (se vende por separado)

Realice estas conexiones cuando use un amplificador opcional.

FH-S705BT

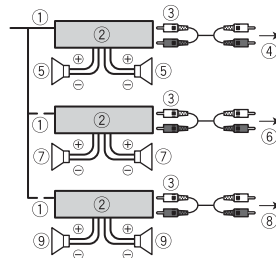

- ① Control remoto del sistema
Conéctelo al cable azul/blanco.
- ② Amplificador de potencia (se vende por separado)
- ③ Conéctelo a los cables RCA (se venden por separado)
- ④ A la salida trasera (STD) o salida de rango medio (NW)
- ⑤ Altavoz trasero (STD) o altavoz de rango medio (NW)
- ⑥ A la salida delantera (STD) o salida de rango alto (NW)
- ⑦ Altavoz delantero (STD) o altavoz rango alto (NW)
- ⑧ A la salida del subwoofer
- ⑨ Subwoofer

FH-S505BT/S506BT

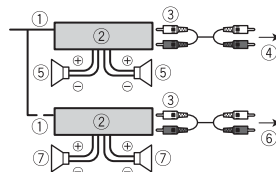

- ① Control remoto del sistema
Conéctelo al cable azul/blanco.
- ② Amplificador de potencia (se vende por separado)
- ③ Conéctelo a los cables RCA (se venden por separado)
- ④ A la salida delantera
- ⑤ Altavoz delantero
- ⑥ A la salida trasera o la salida del subwoofer
- ⑦ Altavoz trasero o subwoofer

Instalación

(No se suministra el manguito de montaje para FH-S506BT.)

Importante

- Compruebe todas las conexiones y los sistemas antes de la instalación final.
- No utilice piezas no autorizadas, ya que pueden causar un mal funcionamiento.
- Consulte con su concesionario si la instalación exige hacer orificios u otras modificaciones en el vehículo.
- No instale esta unidad donde:
 - pueda interferir con el funcionamiento del vehículo.
 - pueda causar lesiones a un pasajero como resultado de una frenada repentina.
- Instale esta unidad lejos de lugares calientes, como cerca de la salida de la calefacción.
- Se logra un rendimiento óptimo cuando la unidad se instala con un ángulo de menos de 60°.
- En la instalación, asegure una debida dispersión del calor durante el funcionamiento de la unidad, deje espacio suficiente detrás del panel trasero y envuelva los cables sueltos para que no bloqueen la ventilación.



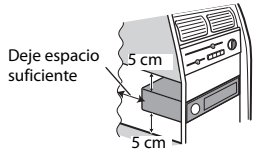

Instalación del montaje DIN

- 1 Inserte el manguito de montaje suministrado en el tablero.
- 2 Asegure el manguito de montaje con un destornillador para doblar las patillas metálicas (90°) hasta su lugar.

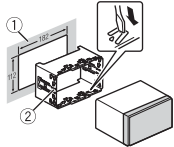

- ① Tablero
- ② Manguito de montaje

- Asegúrese de que la unidad quede instalada de manera segura en el lugar. Una instalación inestable puede provocar saltos u otras fallas de funcionamiento.

- 3 Coloque el anillo de ajuste.

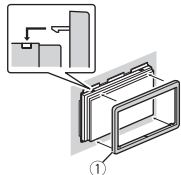

- ① Anillo de ajuste

En caso de que no se utilice el manguito de montaje suministrado

- 1 Establezca la posición adecuada donde coincidan los orificios del soporte y del costado de la unidad.

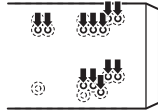

- 2 Apriete los tornillos a cada lado.

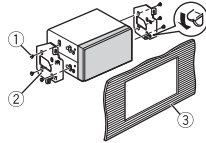

- ① Tornillo de cabeza redonda (5 mm x 9 mm)
- ② Soporte de montaje
- ③ Tablero o consola

Extracción de la unidad (instalada con el manguito de montaje que se entrega)

- 1 Quite el anillo de ajuste.

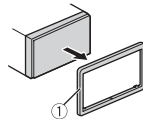

- ① Anillo de ajuste
- Quitar el panel frontal permite un acceso más sencillo al anillo de ajuste.

- 2 Inserte las llaves de extracción suministradas a ambos lados de la unidad hasta que calcen en el lugar.
- 3 Tire de la unidad para extraerla del tablero.

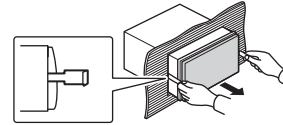

Instalación del micrófono

El micrófono se debe colocar directamente en frente al conductor, a una distancia adecuada para captar la voz con claridad.

⚠ PRECAUCIÓN

Si el cable del micrófono se enrosca en la columna de dirección o la palanca de cambios, puede ser sumamente peligroso. Asegúrese de instalar el micrófono de modo que no obstruya la conducción. Se recomienda utilizar las pinzas (se venden por separado) para recoger el cable.

NOTA

Según el modelo del vehículo, el largo del cable del micrófono puede ser muy corto cuando monte el micrófono en la visera. En estos casos, instale el micrófono en la columna de dirección.

Para instalarlo en la visera

- 1 Calce el cable del micrófono en la ranura.

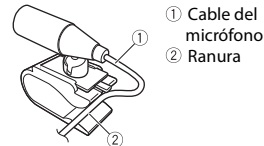

- ① Cable del micrófono
- ② Ranura

- 2 Instale la pinza del micrófono en la visera. Si baja la visera, se reducirá la tasa de reconocimiento de voz.

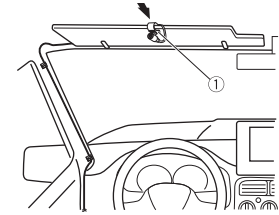

- ① Pinza del micrófono

Para instalarlo en la columna de dirección

- 1 Deslice la base del micrófono para desconectarla de la pinza del micrófono.

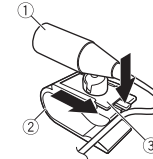

- ① Micrófono
- ② Pinza del micrófono
- ③ Base del micrófono

- 2 Instale el micrófono en la parte trasera de la columna de dirección.



- ① Cinta de dos caras

Información adicional

Solución de problemas

La pantalla vuelve automáticamente a la pantalla normal.

- No se ha efectuado ninguna operación en 30 segundos aproximadamente.
- Realice una operación.

El rango de repetición de reproducción cambia inesperadamente.

- Según el rango de repetición de reproducción, el rango seleccionado puede cambiar cuando selecciona otra carpeta o pista, o cuando adelanta/atrasa.
- Vuelva a seleccionar el rango de repetición de reproducción.

No se reproduce una subcarpeta.

- Las subcarpetas no se reproducen cuando [FLD] (repetición de carpeta) está seleccionado.
- Seleccione otro rango de repetición de reproducción.

El sonido es intermitente.

- Utiliza un dispositivo, como un teléfono celular, que puede causar interferencia audible.
- Aleje de la unidad los dispositivos eléctricos que puedan causar interferencia.

El sonido del origen de audio Bluetooth no se reproduce.

- Hay una llamada en curso en un teléfono celular conectado por Bluetooth.
- El sonido se reproducirá cuando finalice la llamada.
- Se está utilizando un teléfono celular conectado por Bluetooth.

- Deje de usar el teléfono celular.
- La conexión entre la unidad y el teléfono celular no se estableció correctamente después de una llamada hecha por un teléfono celular conectado por Bluetooth.
- Vuelva a establecer la conexión Bluetooth entre la unidad y el teléfono celular.

Mensajes de error

Comunes

AMP ERROR

- Esta unidad no funciona o la conexión con los altavoces es incorrecta.
- El circuito de protección está activado.
- Compruebe la conexión de los altavoces.
- Gire la llave de encendido a la posición OFF y nuevamente a ON. Si el mensaje se mantiene, pida asistencia al concesionario o a un centro de servicio Pioneer autorizado.

NO XXXX (NO TITLE, por ejemplo)

- No hay información de texto incorporada.
- Cambie la pantalla o reproduzca otra pista/archivo.

Reproductor de CD

ERROR-07, 11, 12, 17, 30

- El disco está sucio.
- Limpie el disco.
- El disco está rayado.
- Sustituya el disco.

ERROR-07, 10, 11, 12, 15, 17, 30, A0

- Hay un error eléctrico o mecánico.

- Gire la llave de encendido a la posición OFF y nuevamente a ON, y vuelva al reproductor de CD.

ERROR-15

- El disco que introdujo está vacío.
- Sustituya el disco.

ERROR-23

- El formato del CD no es compatible.
- Sustituya el disco.

FORMAT READ

- En ocasiones, hay una demora entre el comienzo de la reproducción y el momento en que empieza a oír el sonido.
- Espere hasta que desaparezca el mensaje y oiga el sonido.

NO AUDIO

- El disco que introdujo no contiene archivos que se puedan reproducir.
- Sustituya el disco.

SKIPPED

- El disco que introdujo contiene archivos con protección DRM.
- Se omiten los archivos protegidos.

PROTECT

- Todos los archivos del disco que introdujo están protegidos por DRM.
- Sustituya el disco.

Dispositivo USB/iPhone

FORMAT READ

- En ocasiones, hay una demora entre el comienzo de la reproducción y el momento en que empieza a oír el sonido.
- Espere hasta que desaparezca el mensaje y oiga el sonido.

NO AUDIO

- No hay canciones.

- Transfiera los archivos de audio al dispositivo USB y conéctelo.
- El dispositivo USB conectado tiene activada la seguridad.
- Siga las instrucciones del dispositivo USB para desactivar la seguridad.

SKIPPED

- El dispositivo USB conectado contiene archivos con protección DRM.
- Se omiten los archivos protegidos.

PROTECT

- Todos los archivos del dispositivo USB conectado están protegidos por DRM.
- Sustituya el dispositivo USB.

N/A USB

- Esta unidad no admite el dispositivo USB conectado.
- Desconecte el dispositivo y sustitúyalo por un dispositivo USB compatible.

HUB ERROR

- El dispositivo USB conectado a través de concentradores USB no es compatible con esta unidad.
- Conecte el dispositivo USB directamente a la unidad usando un cable USB.

CHECK USB

- El conector USB o el cable USB están en cortocircuito.
- Compruebe que el conector USB o el cable USB no estén atrapados por algo o dañados.
- El dispositivo USB conectado consume por encima de la corriente máxima permitida.
- Desconecte el dispositivo USB y no lo use. Gire la llave de encendido a la posición OFF y nuevamente a ACC u ON. Conecte únicamente dispositivos USB aptos.
- El iPhone funciona correctamente, pero no se carga.

– Asegúrese de que el cable de conexión del iPhone no esté provocando un cortocircuito (por ejemplo, no esté atrapado entre objetos metálicos). Después de comprobarlo, gire la llave de encendido a la posición OFF y nuevamente a ON, o desconecte el iPhone y vuelva a conectarlo.

ERROR-19

→ Error de comunicación.
– Realice una de las operaciones siguientes y vuelva al origen USB.
• Gire la llave de encendido a la posición OFF y nuevamente a ON.
• Desconecte el dispositivo USB.
• Cambie a otro origen.
→ Error del iPhone.
– Desconecte el cable del iPhone. Una vez que aparezca el menú principal del iPhone, vuelva a conectar el iPhone y reinicielo.

ERROR-23

→ El dispositivo USB no se formateó correctamente.
– Formatee el dispositivo USB con FAT12, FAT16 o FAT32.

ERROR-16

→ La versión de firmware del iPhone es antigua.
– Actualice la versión del iPhone.
→ Error del iPhone.
– Desconecte el cable del iPhone. Una vez que aparezca el menú principal del iPhone, vuelva a conectar el iPhone y reinicielo.

STOP

→ No hay canciones en la lista actual.
– Seleccione una lista que contenga canciones.

NO BT DEVICE GO TO BT MENU TO REGISTER

→ No se encontró ningún dispositivo Bluetooth.
– Conecte la unidad y el iPhone mediante Bluetooth (página 9).

CONN. FAILED PRESS BAND KEY TO RETRY

→ Error de conexión Bluetooth con iPhone.
– Presione **BAND/**  para volver a establecer una conexión.

DISCONNECTED PRESS BAND KEY TO RETRY

→ Error de conexión Bluetooth con iPhone.
– Presione **BAND/**  para volver a establecer una conexión.

Dispositivo Bluetooth

ERROR-10

→ Error de alimentación del módulo Bluetooth de la unidad.
– Gire la llave de encendido a la posición OFF y nuevamente a ACC u ON.

Pandora

ERROR-19

→ Error de comunicación.
– Desconecte el cable del dispositivo. Una vez que aparezca el menú principal del dispositivo, vuelva a conectar el dispositivo y reinicielo.

NOT FOUND

→ La aplicación Pandora aún no comenzó a ejecutarse.
– Inicie la aplicación Pandora.

RATING ERROR

→ La función de calificación con pulgar está deshabilitada.

– Ejecute el mismo comando para otra pista.

CAN'T SKIP

→ La operación de salto está deshabilitada.
– Ejecute el mismo comando para otra pista.

THUMB ERROR

→ No se puede guardar la calificación.
– Vuelva a intentarlo más tarde.

BOOKMARK ERR

→ No se puede guardar el Favorito.
– Vuelva a intentarlo más tarde.

UNABLE TO ADD

→ No se puede agregar la estación.
– Vuelva a intentarlo más tarde.

SKIP LIMIT

→ Debido a restricciones de las licencias musicales, Pandora limita el número total de saltos por hora.
– Espere a que Pandora le permita volver a realizar saltos.

UPDATE APP

→ La versión de la aplicación Pandora no es compatible.
– Conecte un dispositivo que tenga instalada una versión compatible de la aplicación Pandora.

LOG IN ERROR

→ No inició sesión en su cuenta Pandora.
– Desconecte el cable del dispositivo e inicie sesión en su cuenta Pandora. Luego, vuelva a conectar el dispositivo.

ERROR

→ Aparece un mensaje de error del dispositivo en la aplicación Pandora.
– Compruebe el dispositivo conectado.
→ El sistema Pandora está en mantenimiento.

– Vuelva a intentarlo más tarde.

NO STATIONS

→ No se encontró ninguna estación.
– Cree una estación en la aplicación Pandora en su dispositivo conectado.

NO BT DEVICE GO TO BT MENU TO REGISTER

→ No se encontró ningún dispositivo Bluetooth.
– Conecte la unidad y el dispositivo mediante Bluetooth (página 9).

CONN. FAILED PRESS BAND KEY TO RETRY

→ Error de conexión Bluetooth.
– Presione **BAND/**  para volver a establecer una conexión.

CHECK APP PRESS BAND KEY TO RETRY

→ Error de conexión a la aplicación Pandora.
– Presione **BAND/**  para volver a establecer una conexión.

DISCONNECTED PRESS BAND KEY TO RETRY

→ Se perdió la conexión Bluetooth.
– Presione **BAND/**  para volver a establecer una conexión.

STATION LIMIT

→ No se puede agregar una nueva estación.
– Elimine una estación antigua para dejar un lugar libre para una nueva.

CANNOT DELETE

→ No se puede eliminar la estación.
– Ejecute el mismo comando para otra estación.

BAD NETWORK

→ El dispositivo conectado está fuera del área.
– Conecte el dispositivo a una red.

UNAVAILABLE

- El dispositivo conectado está fuera del área.
 - Conecte el dispositivo a una red.
- La operación está deshabilitada.
 - Ejecute el mismo comando para otra estación.

APP

NO BT DEVICE GO TO BT MENU TO REGISTER

- No se encontró ningún dispositivo Bluetooth.
 - Conecte la unidad y el dispositivo mediante Bluetooth (página 9).

CONN. FAILED PRESS BAND KEY TO RETRY

- Error de conexión Bluetooth.
 - Presione **BAND/**  para volver a establecer una conexión.

DISCONNECTED PRESS BAND KEY TO RETRY

- Error de conexión Bluetooth.
 - Presione **BAND/**  para volver a establecer una conexión.

CHECK APP

- Error de conexión a la aplicación.
 - Siga las instrucciones que aparecen en pantalla.

NOT FOUND

- La aplicación aún no comenzó a ejecutarse.
 - Opere el dispositivo móvil para iniciar la aplicación.

Spotify

NO BT DEVICE GO TO BT MENU TO REGISTER

- No se encontró ningún dispositivo Bluetooth.

- Conecte la unidad y el dispositivo mediante Bluetooth (página 9).

CONN. FAILED PRESS BAND KEY TO RETRY

- Error de conexión Bluetooth.
 - Presione **BAND/**  para volver a establecer una conexión.

CHECK APP PRESS BAND KEY TO RETRY

- Error de conexión a la aplicación Spotify.
 - Presione **BAND/**  para volver a establecer una conexión.

DISCONNECTED PRESS BAND KEY TO RETRY

- Se perdió la conexión Bluetooth.
 - Presione **BAND/**  para volver a establecer una conexión.

CHECK APP

- Error de conexión a la aplicación Spotify.
 - Siga las instrucciones que aparecen en pantalla.

Pautas de manipulación

Discos y reproductor

- Use solo discos que tengan alguno de los dos logotipos siguientes.



- Use discos de 12 cm.
- Use solo discos convencionales, totalmente circulares.
- Los tipos siguientes de discos no se pueden usar con esta unidad:
 - DualDiscs
 - Discos de 8 cm. Si intenta usar estos discos con un adaptador, es posible que la unidad tenga un mal funcionamiento.
 - Discos con formas extrañas

- Discos que no sean CD
- Discos dañados, incluidos discos partidos, astillados o deformados
- Discos CD-R/RW que no se finalizaron
- No escriba ni use productos químicos en la superficie de los discos.
- Para limpiar un CD, pase un paño suave sobre el disco desde el centro hacia el borde.
- La condensación puede perjudicar temporalmente el rendimiento del reproductor. Déjelo descansar durante una hora aproximadamente para que se ajuste a una temperatura más cálida. Además, seque los discos húmedos con un paño suave.
- Cuando use discos con etiquetas imprimibles, compruebe las instrucciones y advertencias de los discos. Según los discos, es posible que no sea posible su introducción y expulsión. El uso de estos discos puede dañar el equipo.
- No pegue en los discos etiquetas disponibles en el mercado ni otros materiales.
 - Los discos se pueden deformar, por lo que sería imposible su reproducción.
 - Las etiquetas pueden despegarse durante la reproducción y evitar la expulsión de los discos, lo que dañaría el equipo.

Dispositivo de almacenamiento USB

- No se admiten las conexiones a través de concentradores USB.
- Asegure el dispositivo de almacenamiento USB con firmeza antes de conducir. No deje caer el dispositivo de almacenamiento USB al piso, donde pueda quedar atascado bajo el pedal del freno o el acelerador.
- Según el dispositivo de almacenamiento USB, pueden producirse los problemas siguientes.

- Las operaciones pueden variar.
- Es posible que no se reconozca el dispositivo de almacenamiento.
- Es posible que los archivos no se reproduzcan correctamente.
- Es posible que el dispositivo provoque interferencia audible cuando escuche la radio.

iPhone

- No deje el iPhone en lugares con altas temperaturas.
- Asegure el iPhone con firmeza cuando conduzca. No deje caer el iPhone al piso, donde pueda quedar atascado bajo el pedal del freno o el acelerador.
- La unidad no mostrará los textos incompatibles guardados en el iPhone.

Compatibilidad de audio comprimido

- Solo se pueden mostrar los primeros 32 caracteres del nombre de archivo (incluida la extensión del archivo) o el nombre de la carpeta.
- Es posible que la unidad no funcione correctamente según la aplicación usada para codificar los archivos WMA.
- Puede existir un leve retraso al comienzo de la reproducción de archivos de audio que contienen datos de imagen, o archivos de audio almacenados en un dispositivo USB con varias jerarquías de carpeta.

⚠ PRECAUCIÓN

- Pioneer no puede garantizar la compatibilidad con todos los dispositivos de almacenamiento masivo USB y no asume responsabilidad por ninguna pérdida de datos en los reproductores multimedia, teléfonos inteligentes ni demás dispositivos mientras se use este producto.

- No deje los discos ni un dispositivo de almacenamiento USB en un lugar sometido a altas temperaturas.

Archivos WMA

Extensión de archivos	.wma
Velocidad de bits	De 48 kbps a 320 kbps (CBR), de 48 kbps a 384 kbps (VBR)
Frecuencia de muestreo	32 kHz, 44,1 kHz, 48 kHz
Windows Media™ Audio Professional, Lossless, transmisión de voz/DRM/transmisión con video	No compatible

Archivos MP3

Extensión de archivos	.mp3
Velocidad de bits	De 8 kbps a 320 kbps (CBR), VBR
Frecuencia de muestreo	De 8 kHz a 48 kHz (32 kHz, 44,1 kHz, 48 kHz para énfasis)
Versión de etiqueta ID3 compatible	1.0, 1.1, 2.2, 2.3, 2.4 (la versión de etiqueta ID3 2.x tiene prioridad sobre la versión 1.x.)
Lista de reproducción M3u	No compatible
MP3i (MP3 interactivo), mp3 PRO	No compatible

Archivos WAV

- Los formatos de archivo WAV no se pueden conectar mediante MTP.

Extensión de archivos	.wav
Bits de cuantificación	8 y 16 (LPCM), 4 (MSADPCM)
Frecuencia de muestreo	De 16 kHz a 48 kHz (LPCM), 22,05 kHz y 44,1 kHz (MS ADPCM)

Archivos AAC (solo FH-S705BT)

Formato compatible	AAC codificado por iTunes
Extensión de archivos	.m4a
Frecuencia de muestreo	De 11,025 kHz a 48 kHz
Tasa de transmisión	De 16 kbps a 320 kbps, VBR
Apple Lossless	No compatible
Archivo AAC comprado en iTunes Store (extensión de archivo .m4p)	No compatible

Archivos FLAC

- Los formatos de archivo FLAC no se pueden conectar mediante MTP.
- Es posible que los archivos FLAC no puedan reproducirse, según el codificador.

Extensión de archivos	.flac
Frecuencia de muestreo	8/11,025/12/16/22,05/24/32/44,1/48/96 kHz
Velocidad de bits de cuantificación	16/24 bits
Modo de canal	1/2 canales

Disco

- Independientemente de la duración de la sección en blanco entre las canciones de la grabación original, los discos de audio comprimido se reproducen con una breve pausa entre las canciones.

Jerarquía de carpetas reproducible	Hasta ocho niveles (una jerarquía práctica tiene menos de dos niveles).
Carpetas reproducibles	Hasta 99
Archivos reproducibles	Hasta 999
Sistema de archivos	ISO 9660 nivel 1 y 2, Romeo, Joliet

Reproducción multisesión	Compatible
Transferencia de datos de escritura en paquetes	No compatible

Dispositivo USB

- Puede haber un leve retraso al comenzar a reproducir archivos de audio en un dispositivo de almacenamiento USB con varias jerarquías de carpetas.

Jerarquía de carpetas reproducible	Hasta ocho niveles (una jerarquía práctica tiene menos de dos niveles).
Carpetas reproducibles	Hasta 1 500
Archivos reproducibles	Hasta 15 000
Reproducción de archivos protegidos por derechos de autor	No compatible
Dispositivo USB particionado	Solo se puede reproducir la primera partición.

Compatibilidad con iPhone

Esta unidad es compatible con los modelos de iPhone siguientes. A continuación se muestran las versiones de software de iPhone compatibles. Es posible que las versiones anteriores no sean compatibles.

Fabricado para

- iPhone 7
- iPhone 7 Plus
- iPhone SE
- iPhone 6s
- iPhone 6s Plus
- iPhone 6
- iPhone 6 Plus
- iPhone 5s
- iPhone 5c
- iPhone 5

- Las operaciones pueden variar según la generación y/o la versión de software del iPhone.
- Los usuarios de iPhone con el conector Lightning deben usar el cable Lightning a USB (se suministra con el iPhone).
- Consulte los manuales del iPhone para obtener información sobre la compatibilidad de archivos/formatos.
- Audiolibro, Podcast: compatible

⚠ PRECAUCIÓN

Pioneer no acepta responsabilidad por la pérdida de datos en el iPhone, incluso si los datos se pierden mientras se usa la unidad.

Secuencia de archivos de audio

El usuario no puede asignar los números de carpeta y especificar las secuencias de reproducción con esta unidad. La secuencia de los archivos de audio depende del dispositivo conectado. Tenga en cuenta que no se pueden reproducir los archivos ocultos en un dispositivo USB.

Ejemplo de una jerarquía

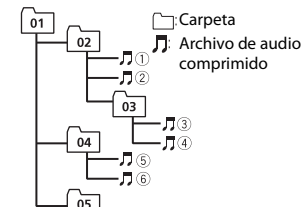

Level 1 Level 2 Level 3 Level 4

01 a 05: número de carpeta

① a ⑥: secuencia de reproducción

Copyright y marcas comerciales

Bluetooth

La marca literal y los logotipos *Bluetooth®* son marcas registradas propiedad de Bluetooth SIG, Inc., y cualquier uso de dichas marcas por PIONEER CORPORATION se hace bajo licencia. Otras marcas y nombres comerciales son propiedad de sus respectivos propietarios.

iTunes

Apple e iTunes son marcas comerciales de Apple Inc., registradas en los EE.UU. y en otros países.

WMA

Windows Media es una marca registrada o una marca de fábrica de Microsoft Corporation en los Estados Unidos y/u otros países.

Este producto incluye tecnología propiedad de Microsoft Corporation, y no se puede usar ni distribuir sin una licencia de Microsoft Licensing, Inc.

FLAC

Copyright © 2000-2009 Josh Coalson
Copyright © 2011-2014 Xiph.Org Foundation

La redistribución y el uso en formas de código fuente y binaria, con y sin modificaciones, se permiten siempre que se cumplan las condiciones siguientes:

- Las redistribuciones de código fuente deben conservar el aviso anterior de derechos de autor, esta lista de condiciones y el siguiente descargo de responsabilidad.
- Las redistribuciones en forma binaria deben reproducir el aviso anterior de derechos de autor, esta lista de condiciones y el siguiente descargo de responsabilidad y/o los demás materiales entregados con la distribución.
- No se podrán usar el nombre de Xiph.Org Foundation ni los nombres de sus

contribuyentes para avalar o promocionar productos generados a partir de este software sin el permiso específico previo por escrito.

LOS TITULARES DE LOS DERECHOS DE AUTOR Y LOS CONTRIBUYENTES ENTREGAN ESTE SOFTWARE "TAL CUAL"; Y SE RECHAZAN LAS GARANTÍAS EXPRESAS O TÁCITAS, INCLUIDAS, ENTRE OTRAS, LAS GARANTÍAS IMPLÍCITAS DE COMERCIABILIDAD Y APTITUD PARA UN FIN EN PARTICULAR EN NINGÚN CASO, LA FUNDACIÓN NI LOS CONTRIBUYENTES SERÁN RESPONSABLES POR DAÑOS DIRECTOS, INDIRECTOS, INCIDENTALES, ESPECIALES, EJEMPLARES O CONSECUENTES (INCLUIDA, ENTRE OTRAS, LA ADQUISICIÓN DE BIENES O SERVICIOS SUSTITUTOS; PÉRDIDA DE USO, DATOS O LUCRO CESANTE; NI INTERRUPCIÓN COMERCIAL) INDEPENDIENTEMENTE DE LA CAUSA O LA TEORÍA DE RESPONSABILIDAD, YA SE DEBA A OBLIGACIÓN CONTRACTUAL, EXTRA CONTRACTUAL O RESPONSABILIDAD ESTRUCTIVA (SEA POR NEGLIGENCIA O NO) QUE SURJA EN ALGUNA MEDIDA POR EL USO DE ESTE SOFTWARE, INCLUSO SI SE HA ADVERTIDO DE LA POSIBILIDAD DE DICHO DAÑO.

iPhone

iPhone es una marca comercial de Apple Inc.
Lightning es una marca comercial de Apple Inc.
"Made for iPhone" significa que un accesorio electrónico ha sido diseñado para conectarse específicamente a iPhone, y que ha sido certificado por el desarrollador para cumplir con los estándares de rendimiento de Apple. Apple no es responsable del funcionamiento de este dispositivo o de su cumplimiento con la seguridad y las normas regulatorias. Observe que el uso de

este accesorio con iPhone podría afectar el rendimiento inalámbrico.

Android & Google Play

Android, Google Play y el logotipo de Google Play son marcas comerciales de Google Inc.

Radio por Internet Pandora®

PANDORA, el logotipo de PANDORA y la imagen comercial Pandora son marcas comerciales o registradas de Pandora Media, Inc. y se usan con su permiso. Pandora solo está disponible en algunos países. Ingrese a <http://www.pandora.com/legal> para obtener más información.

MIXTRAX

MIXTRAX es una marca comercial de PIONEER CORPORATION.

Spotify®

SPOTIFY y el logotipo de Spotify son marcas comerciales registradas de Spotify AB. Es necesario tener dispositivos digitales móviles compatibles y una suscripción premium, cuando estén disponibles, consulte <https://www.spotify.com>.

T-Kernel 2.0

Este producto usa el código fuente de T-Kernel 2.0 bajo T-License 2.0 otorgada por T-Engine Forum (www.tron.org).

MP3

Copyright (C) 1998-2009 PacketVideo

Bajo licencia de Apache, versión 2.0 (la "Licencia"); no puede usar este archivo a menos que cumpla con la licencia. Puede obtener una copia de la licencia en

<http://www.apache.org/licenses/LICENSE-2.0>

A menos que lo solicite la ley o esté acordado por escrito, el software distribuido bajo la Licencia se distribuye A

BASE "TAL COMO ES"; SIN GARANTÍAS NI CONDICIONES DE NINGÚN TIPO, expresas o implícitas.

Consulte la Licencia para conocer los permisos específicos del idioma y las limitaciones bajo la Licencia.

Especificaciones

Generalidades

Fuente de alimentación nominal: 14,4 V cc
(rango de tensión posible: de 12,0 V a 14,4 V cc)

Sistema de conexión a tierra: tipo negativo
Consumo máximo de corriente: 10,0 A

Dimensiones (An. × Al. × Prof.):

DIN
Bastidor: 178 mm × 100 mm × 165 mm
Cara anterior: 188 mm × 118 mm × 15 mm (FH-S705BT/S505BT)
Cara anterior: 200 mm × 118 mm × 15 mm (FH-S506BT)
D
Bastidor: 178 mm × 100 mm × 165 mm
Cara anterior: 170 mm × 96 mm × 16 mm

Peso: 1,3 kg

Audio

(El modo de red solo está disponible para FH-S705BT.)

Salida de potencia máxima:

- 50 W × 4 canales/4 Ω (si no se utiliza el subwoofer)
- 50 W × 2 ch/4 Ω + 70 W × 1 ch/2 Ω (para subwoofer)

Salida de potencia continua:

22 W × 4 (de 50 Hz a 15 000 Hz, 5 % THD, 4 Ω de carga, ambos canales activados)

Impedancia de carga: 4 Ω (posible entre 4 y 8 Ω (2 Ω para 1 canal))

Nivel de salida máxima preamplificada:
2,0 V (FH-S505BT/S506BT), 4,0 V (FH-S705BT)

Ecuadorizador (ecualizador gráfico de 13 bandas):

Frecuencia: 50 Hz/80 Hz/125 Hz/200 Hz/315 Hz/500 Hz/800 Hz/1,25 kHz/2 kHz/3,15 kHz/5 kHz/8 kHz/12,5 kHz
Ganancia: ± 12 dB (incrementos de 2 dB)

Filtro de paso alto (modo estándar):

Frecuencia: 25 Hz/31,5 Hz/40 Hz/50 Hz/63 Hz/80 Hz/100 Hz/125 Hz/160 Hz/200 Hz/250 Hz
Pendiente: -6 dB/oct, -12 dB/oct, -18 dB/oct, -24 dB/oct, OFF

Subwoofer/filtro de paso bajo (modo estándar):

Frecuencia: 25 Hz/31,5 Hz/40 Hz/50 Hz/63 Hz/80 Hz/100 Hz/125 Hz/160 Hz/200 Hz/250 Hz
Pendiente: -6 dB/oct, -12 dB/oct, -18 dB/oct, -24 dB/oct, -30 dB/oct, -36 dB/oct, OFF

Ganancia: de $+10$ dB a -24 dB (incrementos de 1 dB)
Fase: normal/inversa

Nivel del altavoz (modo estándar):

de $+10$ dB a -24 dB (incrementos de 1 dB)

Alineación temporal (modo estándar):

de 0 cm a 350 cm (2,5 cm/incremento)

Filtro de paso alto (HIGH) (modo de red):

Frecuencia: 1,25 kHz/1,6 kHz/2 kHz/2,5 kHz/3,15 kHz/4 kHz/5 kHz/6,3 kHz/8 kHz/10 kHz/12,5 kHz
Pendiente: -6 dB/oct, -12 dB/oct, -18 dB/oct, -24 dB/oct

Filtro de paso alto (MID) (modo de red):

Frecuencia: 25 Hz/31,5 Hz/40 Hz/50 Hz/63 Hz/80 Hz/100 Hz/125 Hz/160 Hz/200 Hz/250 Hz
Pendiente: -6 dB/oct, -12 dB/oct, -18 dB/oct, -24 dB/oct, OFF

Filtro de paso bajo (MID) (modo de red):

Frecuencia: 1,25 kHz/1,6 kHz/2 kHz/2,5 kHz/3,15 kHz/4 kHz/5 kHz/6,3 kHz/8 kHz/10 kHz/12,5 kHz

Pendiente: -6 dB/oct, -12 dB/oct, -18 dB/oct, -24 dB/oct, OFF

Subwoofer (modo de red):

Frecuencia: 25 Hz/31,5 Hz/40 Hz/50 Hz/63 Hz/80 Hz/100 Hz/125 Hz/160 Hz/200 Hz/250 Hz
Pendiente: -12 dB/oct, -18 dB/oct, -24 dB/oct, -30 dB/oct, -36 dB/oct, OFF

Ganancia: de $+10$ dB a -24 dB (incrementos de 1 dB)
Fase: normal/inversa

Nivel del altavoz (modo de red):

de $+10$ dB a -24 dB (incrementos de 1 dB)

Alineación temporal (modo de red):

de 0 cm a 350 cm (2,5 cm/incremento)

Reproductor de CD

Sistema: sistema de audio de disco compacto

Discos utilizables: discos compactos

Relación señal/ruido: 94 dB (1 kHz) (red IEC-A)

Cantidad de canales: 2 (estéreo)

Formato de decodificación de MP3: MPEG-1 y 2 Audio Layer 3

Formato de decodificación de WMA: versión 7, 8, 9, 9.1, 9.2 (audio de 2 canales) versión 10, 11, 12 (Windows Media Player)

Formato de decodificación de AAC: MPEG-4 AAC (solo codificado por iTunes) (versión 10.6 y anterior) (solo FH-S705BT)

Formato de señal WAV: Linear PCM (sin comprimir)

USB

Especificación del estándar USB: USB 2.0 velocidad máxima

Consumo máximo de corriente: 1,5 A
USB Protocolo:

MSC (clase de almacenamiento masivo)

MTP (Media Transfer Protocol)

AOA (Android Open Accessory) 2.0

Sistema de archivos: FAT12, FAT16, FAT32
Formato de decodificación de MP3: MPEG-1 y 2 Audio Layer 3

Formato de decodificación de WMA:

versión 7, 8, 9, 9.1, 9.2 (audio de 2 canales) versión 10, 11, 12 (Windows Media Player)

Formato de decodificación de AAC: MPEG-4 AAC (solo codificado por iTunes) (versión 10.6 y anterior) (solo FH-S705BT)

Formato de decodificación FLAC: v1.2.1 (códec de audio sin pérdida gratuito)

Formato de señal WAV: Linear PCM (sin comprimir)

Sintonizador FM

Rango de frecuencia: de 87,5 MHz a 108,0 MHz

Sensibilidad utilizable: 11 dBf (1,0 μ V/75 Ω , monoaural, señal/ruido: 30 dB)

Relación señal/ruido: 65 dB (red IEC-A)

Sintonizador AM

Rango de frecuencia: de 531 kHz a 1 602 kHz (9 kHz)

de 530 kHz a 1 640 kHz (10 kHz)

Sensibilidad utilizable: 25 μ V (señal/ruido: 20 dB)

Relación señal/ruido: 60 dB (red IEC-A)

Sintonizador SW

Rango de frecuencia:

De 2 300 kHz a 7 735 kHz (de 2 300 kHz a 2 495 kHz, de 2 940 kHz a 4 215 kHz, de 4 540 kHz a 5 175 kHz, de 5 820 kHz a 6 455 kHz, de 7 100 kHz a 7 735 kHz)

De 9 500 kHz a 21 975 kHz (de 9 500 kHz a 10 135 kHz, de 11 580 kHz a 12 215 kHz, de 13 570 kHz a 13 870 kHz, de 15 100 kHz a

15 735 kHz, de 17 500 kHz a 17 985 kHz, de 18 015 kHz a 18 135 kHz, de 21 340 kHz a 21 975 kHz)

Sensibilidad utilizable: 28 μ V (señal/ruido: 20 dB)

Relación señal/ruido: 60 dB (red IEC-A)

Bluetooth

Versión: certificada para Bluetooth 4.0
Potencia de salida: máximo de $+4$ dBm (clase de potencia 2)

Bandas de frecuencia: de 2 400 MHz a 2 483,5 MHz

Perfiles Bluetooth:

GAP (perfil de acceso genérico)

SDAP (perfil de aplicación de descubrimiento de servicios)

HFP (perfil de manos libres) 1.6

PBAP (perfil de acceso a libreta telefónica)

A2DP (perfil de distribución de audio avanzada)

AVRCP (perfil de control remoto de audio/video) 1.5

SPP (perfil de puerto serial) 1.1

NOTA

Las especificaciones y el diseño están sujetos a modificaciones sin previo aviso.

Índice

Antes de Começar	3
Primeiros passos.....	4
Rádio.....	8
CD/USB/iPhone/AUX	8
Bluetooth	10
Modo App.....	12
Pandora®	13
Spotify®	14
Usando o Pioneer ARC APP	15
Usando a função Karaoke	16
Ajustes de áudio.....	17
Configurações	18
Configurações FUNCTION.....	18
Configurações de AUDIO	19
Configurações SYSTEM.....	20
Configurações ILLUMINATION	22
Configurações de MIXTRAX	23
Configurações de MICROPHONE	24
Conexões/Instalação	24
Informações adicionais	27

Sobre este manual:

- Nas instruções a seguir, uma memória USB ou reproduzidor de áudio USB serão referidos como "dispositivo USB".

- Quando um iPhone está conectado na unidade, o nome fonte da unidade aparece como [iPod]. Note que esta unidade suporta somente iPhones (iPhone 5 ou posterior), independentemente do nome fonte (para obter detalhes, consulte a página 31).

Antes de Começar

Obrigado por adquirir este produto PIONEER

Para garantir a utilização adequada, leia atentamente este manual antes de usar o produto. É especialmente importante que você leia e observe as **ADVERTÊNCIAS** e **CUIDADOS** neste manual. Guarde o manual em um lugar seguro e acessível para referência futura.

Precauções

Evite o uso prolongado do aparelho com volume superior a 85 decibéis, pois isto poderá prejudicar a sua audição. (Lei Federal 11.291/06)

TABELA:

Nível de Decibéis	Exemplos
30	Biblioteca silenciosa, sussurros leves
40	Sala de estar, refrigerador, quarto longe do trânsito
50	Trânsito leve, conversação normal, escritório silencioso
60	Ar condicionado a uma distância de 6 m, máquina de costura
70	Aspirador de pó, secador de cabelo, restaurante ruidoso
80	Tráfego médio de cidade, coletor de lixo, alarme de despertador a uma distância de 60 cm

OS RUÍDOS ABAIXO PODEM SER PERIGOSOS EM CASO DE EXPOSIÇÃO CONSTANTE

90	Metrô, motocicleta, tráfego de caminhão, cortador de grama
100	Caminhão de lixo, serra elétrica, furadeira pneumática
120	Show de banda de rock em frente às caixas acústicas, trovão
140	Tiro de arma de fogo, avião a jato
180	Lançamento de foguete

Informação cedida pela Deafness Research Foundation, por cortesia

Resolução 506 – ANATEL:

"Este equipamento opera em caráter secundário, isto é, não tem direito a proteção contra interferência prejudicial, mesmo de estações do mesmo tipo, e não pode causar interferência a sistemas operando em caráter primário."

Este equipamento está homologado pela ANATEL de acordo com os procedimentos regulamentados pela Resolução 242/2000 e atende aos requisitos técnicos aplicados.

Para consultas, visite:

www.anatel.gov.br

⚠️ ADVERTÊNCIA

- Não tente você mesmo instalar ou dar manutenção a este produto. A instalação ou manutenção deste produto por pessoas sem treinamento e experiência em equipamentos eletrônicos e

acessórios automotivos pode ser perigosa e expor você a riscos de choque elétrico, ferimentos, entre outros perigos.

- Não tente operar a unidade enquanto estiver dirigindo. Saia da estrada e estacione seu veículo em um local seguro antes de tentar usar os controles no dispositivo.

⚠️ CUIDADO

- Não permita que esta unidade entre em contato com a umidade e/ou líquidos. Risco de choque elétrico. Além disso, o contato com líquidos pode causar danos, fumaça e superaquecimento a esta unidade.
- Sempre deixe o volume baixo para poder ouvir os sons do tráfego.
- Este produto é avaliado em condição de clima moderado e tropical sob áudio, vídeo e aparelhos eletrônicos similares - Regras de segurança, IEC 60065.

CUIDADO

Este é um produto a laser da classe 1, classificado sob a Segurança de produtos a laser, IEC 60825-1:2007.

PRODUTO A LASER DA CLASSE 1

A operação desta unidade está sujeita às condições a seguir:

- 1) É possível que esta unidade ou dispositivo não cause interferências prejudiciais e 2) Esta unidade precisa aceitar todas as interferências, incluindo a interferência que possa causar uma operação indesejada.

Se houver problemas

Se esta unidade não funcionar corretamente, entre em contato com o revendedor ou a central de serviços autorizada da PIONEER mais próxima.

Primeiros passos

Operação básica

FH-S705BT

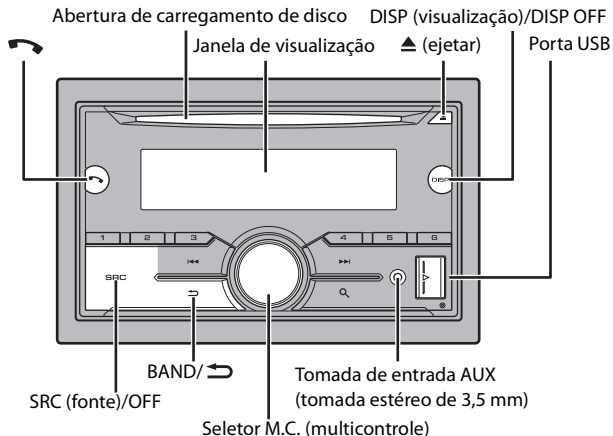

FH-S505BT/S506BT

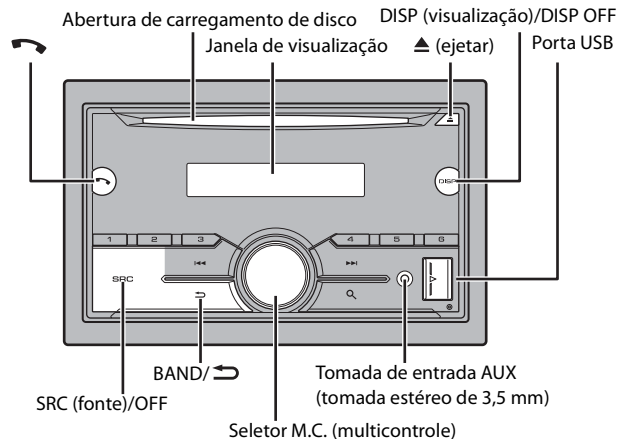

Controle Remoto

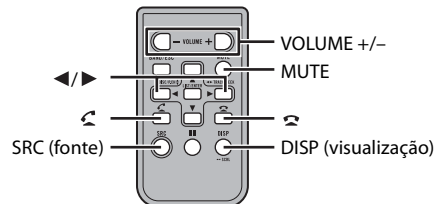

Operações mais usadas

Os botões disponíveis variam dependendo da unidade.

Propósito	Operação	
	Unidade Principal	Controle Remoto
Ligue o aparelho*	Pressione SRC/OFF para ligar a energia. Pressione e segure SRC/OFF para desligar a energia.	Pressione SRC para ligar a energia. Pressione e segure SRC para desligar a energia.
Ajuste o volume	Gire o seletor M.C..	Pressione VOLUME + ou - . Pressione MUTE para silenciar o aparelho. Pressione MUTE novamente ou pressione VOLUME + ou - para ativar o som.
Selecione uma fonte	Pressione SRC/OFF repetidamente.	Pressione SRC repetidamente.
Altere as informações de exibição	Pressione DISP/DISP OFF repetidamente. Pressione e segure DISP/DISP OFF para desligar a informação da visualização.	Pressione DISP repetidamente.
Voltar para a visualização/ lista anterior	Pressione BAND/ ↩ .	Pressione ◀/▶ para selecionar a pasta seguinte/ anterior.
Voltar para a visualização normal do menu	Pressione e segure BAND/ ↩ .	-
Alterar o brilho da tela	Pressione e segure BAND/ ↩ .	-
Atender uma chamada	Pressione ☎ .	Pressione ☎ .
Terminar uma chamada	Pressione ☎ .	Pressione ☎ .

* Quando o fio condutor azul/branco desta unidade é conectado ao terminal de controle do relé da antena automática do veículo, a antena do veículo se estende quando a fonte da unidade é ligada. Para retrainar a antena, desligue a fonte.

Indicação de visualização

A indicação varia, dependendo da unidade.

Indicação	Descrição
▶	É visualizado quando há uma camada inferior do menu ou pasta.
📞	Aparece quando um telefone Bluetooth é conectado a esta unidade por HFP (Hands Free Profile) (página 10) e pisca enquanto o telefone está em suspensão.

Indicação	Descrição
🎵	Aparece quando um leitor de áudio Bluetooth é conectado a esta unidade por A2DP (Advanced Audio Distribution Profile) (página 10).
🔍	Aparece quando o botão 🔍 está selecionado.
S.Rtrv	Aparece quando a função de recuperador de som está definida (página 18).
TP	Aparece quando um programa de trânsito é recebido.
TA	Aparece quando a função TA (anúncios de tráfego) está definida (página 18).
BASS	Aparece quando [HI]/[LOW] está selecionado em [D.BASS] (página 20).
🎲	Aparece quando a reprodução aleatória está definida (exceto quando BT AUDIO está selecionado como fonte).
🔄	Aparece quando a reprodução em repetição está definida (exceto quando BT AUDIO está selecionado como fonte).
📶	Aparece quando uma conexão Bluetooth é feita (página 10).

Redefinindo o microprocessador

O microprocessador deve ser redefinido nas seguintes situações:

- Antes de usar este aparelho pela primeira vez, após a instalação
- Se a unidade não funcionar corretamente
- Quando mensagens estranhas ou incorretas aparecerem no visor

1 Pressione o botão **RESET** com a ponta de uma caneta ou com outro instrumento pontiagudo.

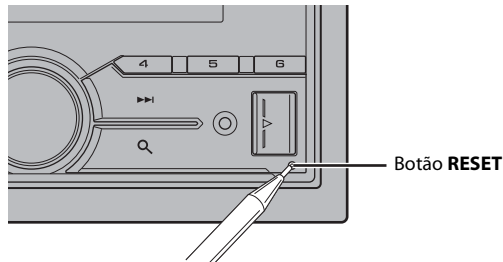

Preparando o controle remoto

Remova a folha de isolamento antes de usar.

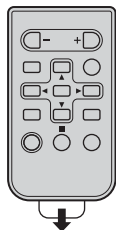

Como substituir a bateria

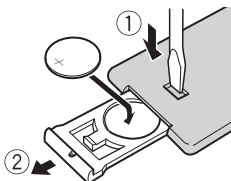

Insira a bateria CR2025 (3 V) com os polos positivo (+) e negativo (-) orientados corretamente.

⚠️ ADVERTÊNCIA

- Não ingira a bateria, perigo de queimadura por produto químico. (O controle remoto fornecido com) Este produto contém bateria de célula do tipo moeda/botão. Se engolir a bateria de célula do tipo moeda/botão, ela poderá provocar severa queimadura interna em apenas duas horas o que pode causar a morte. Mantenha baterias novas e usadas longe de crianças. Se o compartimento da bateria não fechar bem, pare de usar o produto e mantenha-o longe do alcance de crianças. Se achar que as baterias podem ter sido engolidas ou colocadas dentro de qualquer parte do corpo, procure imediatamente atendimento médico.
- Não exponha a bateria ou o controle remoto ao calor excessivo, como a luz solar direta ou fogo.

⚠️ CUIDADO

- Há um perigo potencial de explosão se a bateria for substituída de forma incorreta. Ao substituir a bateria, substitua-a com o mesmo tipo.
- Não manuseie ou armazene a bateria com ferramentas ou objetos metálicos.
- Em caso de vazamento da bateria, remova a bateria e limpe o controle remoto completamente. Em seguida, instale uma bateria nova.
- Ao descartar baterias usadas, certifique-se de estar em conformidade com as regulamentações governamentais ou com as normas das instituições públicas do meio ambiente que se aplicam ao seu país/região.

🔑 Importante

- Não guarde o controle remoto em altas temperaturas ou luz solar direta.
- Não deixe o controle remoto cair no chão, onde pode ficar preso embaixo do pedal do freio ou acelerador.

Menu de configuração

Quando você vira o interruptor de ignição para ON após a instalação, o menu de configuração é exibido no visor.

⚠️ ADVERTÊNCIA

(Somente para FH-S705BT)

Não use a unidade em modo padrão quando houver um sistema de alto-falantes em modo de rede conectado à unidade. Não use a unidade em modo de rede quando houver um sistema de alto-falantes em modo padrão conectado à unidade. Isso pode causar danos aos alto-falantes.

- 1 Gire o seletor **M.C.** para selecionar as opções, e então pressione para confirmar. Para avançar para a próxima opção do menu, você precisa confirmar a sua seleção.

Item do Menu	Descrição
LANGUAGE [ENG](Inglês), [ESP](Espanhol)	Selecione o idioma para exibir as informações do texto de um arquivo de áudio comprimido.
CLOCK SET	Configure o relógio. 1 Gire o seletor M.C. para ajustar a hora e pressione para confirmar. O indicador se move para a configuração dos segundos automaticamente. 2 Gire o seletor M.C. para ajustar os minutos e pressione para confirmar.
FM STEP [100], [50]	Selecione o passo de sintonia FM de 100 kHz ou 50 kHz.
AM STEP [10], [9]	Selecione o passo de sintonia AM de 10 kHz ou 9 kHz.

Item do Menu	Descrição
SPEAKER MODE (Somente para FH-S705BT) [STANDARD], [NETWORK]	<p>Alterne entre dois modos de operação: o modo de rede bidirecional (NETWORK) e o modo padrão (STANDARD), de acordo com as conexões realizadas por você. Para detalhes sobre os modos de operação, consulte página 17.</p> <p>Após selecionar o modo apropriado, gire o seletor M.C. para selecionar [YES] e pressione para confirmar.</p> <ul style="list-style-type: none"> O menu de configuração não se conclui sem a configuração de [SPEAKER MODE]. Depois de configurado, o modo de alto-falantes não poderá ser alterado, a menos que as configurações de fábrica do produto sejam restauradas. Restaure as configurações de fábrica para alterar a configuração de modo de alto-falantes (consulte SYSTEM RESET na página 7). Quando a opção [NETWORK] está selecionada, a função de tom do som não está disponível.

2 [QUIT :YES] aparece quando todas as configurações foram feitas.

Para retornar ao primeiro item do menu de configuração, gire o seletor **M.C.** para selecionar [QUIT :NO], e então pressione para confirmar.

3 Pressione o seletor **M.C.** para confirmar as configurações.

NOTA

Essas configurações, exceto [SPEAKER MODE], podem ser ajustadas sempre que se quiser, nas configurações do SYSTEM (página 20) e nas configurações INITIAL (página 7).

Cancelamento da visualização de demonstração (DEMO OFF)

- 1 Pressione o seletor **M.C.** para exibir o menu principal.
- 2 Gire o seletor **M.C.** para selecionar [SYSTEM], e então pressione para confirmar.
- 3 Gire o seletor **M.C.** para selecionar [DEMO OFF], e então pressione para confirmar.
- 4 Gire o seletor **M.C.** para selecionar [YES], e então pressione para confirmar.

Configurações INITIAL

- 1 Pressione e segure **SRC/OFF** até desligar a unidade.
- 2 Pressione o seletor **M.C.** para exibir o menu principal.

3 Gire o seletor **M.C.** para selecionar [INITIAL], e então pressione para confirmar.

4 Gire o seletor **M.C.** para selecionar uma opção, e então pressione para confirmar.

NOTA

As opções variam dependendo da unidade.

Item do Menu	Descrição
FM STEP [100], [50]	Selecione o passo de sintonia FM de 100 kHz ou 50 kHz.
AM STEP [10], [9]	Selecione o passo de sintonia AM de 10 kHz ou 9 kHz.
REAR-SP [FUL] [SW]	<p>Selecione quando há um alto-falante full range conectado à saída de ligações do alto-falante traseiro.</p> <p>Selecione quando há um subwoofer conectado diretamente à saída de ligações do alto-falante traseiro sem qualquer amplificador auxiliar.</p>
SP-P/O MODE [REAR/SUB.W]	Selecione quando há um alto-falante tipo full range conectado à saída de ligações do alto-falante traseiro e há um subwoofer conectado à saída RCA.
 [SUB.W/SUB.W]	Selecione quando há um subwoofer passivo ligado diretamente à saída de ligações do alto-falante traseiro e há um subwoofer conectado à saída RCA.
 [REAR/REAR]	Selecione quando há alto-falantes tipo full range ligados aos condutores de saída de alto-falante traseiro e uma saída RCA. Se houver um alto-falante tipo full range conectado à saída de ligações do alto-falante traseiro, e a saída RCA não é usada, você pode selecionar [REAR/SUB.W] ou [REAR/REAR].
SYSTEM UPDATE [SYSTEM INFO], [S/W UPDATE]	<p>Selecione [SYSTEM INFO] para confirmar as informações de sistema mais recentes na unidade.</p> <p>Selecione [S/W UPDATE] para atualizar o aparelho com o software mais recente e inicializar as configurações do aparelho. Para detalhes sobre o software mais recente e como atualizar, visite nosso site.</p>
SYSTEM RESET [YES], [NO]	Selecione [YES] para inicializar as configurações da unidade. A unidade será reiniciada automaticamente.

Rádio

Recebendo estações memorizadas

- 1 Pressione **SRC/OFF** para selecionar [RADIO].
- 2 Pressione **BAND/↔** para selecionar a faixa de [FM1], [FM2], [FM3], [AM], [SW1] ou [SW2].
- 3 Pressione um botão de número (1/∧ a 6/↔).

NOTA

Você pode selecionar um canal predefinido pressionando 🔍 e girando o seletor **M.C.**.

DICA

Os botões ◀▶ também podem ser utilizados para selecionar uma estação programada quando [SEEK] está definido para [PCH] nas configurações FUNCTION (página 18).

Memória das melhores estações (BSM)

As seis estações mais fortes são memorizadas nas teclas numéricas (1/∧ a 6/↔).

- 1 Após selecionar a faixa, pressione o seletor **M.C.** para exibir o menu principal.
- 2 Gire o seletor **M.C.** para selecionar [FUNCTION], e então pressione para confirmar.
- 3 Gire o seletor **M.C.** para selecionar [BSM], e então pressione para confirmar.

Para procurar uma estação manualmente

- 1 Depois de selecionar a faixa, pressione ◀▶ para selecionar uma estação. Pressione e segure ◀▶ e então solte para procurar uma estação disponível. A busca para quando o aparelho recebe uma estação. Para cancelar a sintonia, pressione ◀▶.

NOTA

[SEEK] precisa ser definido como [MAN] nas definições FUNCTION (página 18).

Para memorizar estações manualmente

- 1 Ao receber a estação que deseja memorizar, pressione e segure um dos botões numéricos (1/∧ a 6/↔) até parar de piscar.

NOTA

Você pode selecionar um canal predefinido pressionando 🔍 e girando o seletor **M.C.**. Após selecionar um canal, mantenha pressionado o seletor **M.C.** para armazenar uma estação.

Utilizando as funções PTY

A unidade procura uma estação com base em informações de PTY (tipo de programa).

- 1 Mantenha 🔍 pressionado durante recepção FM.
- 2 Gire o seletor **M.C.** para selecionar um tipo de programa de [NEWS/INFO], [POPULAR], [CLASSICS] ou [OTHERS].
- 3 Pressione o seletor **M.C.**.
A unidade começa a procurar uma estação. Quando ela for encontrada, seu nome de serviço de programa é exibido.

NOTAS

- Para cancelar a pesquisa, pressione o seletor **M.C.**.
- O programa de algumas estações pode ser diferente do que é indicado pelo PTY transmitido.
- Se nenhuma estação está transmitindo o tipo de programa que você procurou, [NOT FOUND] é exibido por cerca de dois segundos e depois o sintonizador volta à estação original.

CD/USB/iPhone/AUX

NOTA

A função iPhone não está disponível para FH-S505BT/S506BT.

Reproduzindo

Desligue os fones de ouvido do dispositivo antes de conectá-los ao aparelho.

CD

- 1 Insira um disco na abertura de carregamento de disco com a etiqueta virada para cima.

Para ejetar um disco, primeiro interrompa a reprodução e depois pressione ▲.

Dispositivos USB (incluindo Android™)/iPhone

- 1 Abra a tampa da porta USB.
- 2 Conecte o dispositivo USB/iPhone, utilizando um cabo apropriado.

NOTA

Para mudar automaticamente para a fonte [USB] quando um dispositivo USB/iPhone for conectado à unidade, defina [USB AUTO] como [ON] nas configurações SYSTEM (página 21).

⚠ CUIDADO

Use um cabo Pioneer USB opcional (CD-U50E) para conectar o dispositivo USB já que qualquer dispositivo conectado diretamente à unidade irá formar uma protuberância na unidade, o que poderia ser perigoso.

Antes de remover o dispositivo, pare a reprodução.

Conexão AOA

Para detalhes sobre a conexão AOA, consulte página 15.

MTP conexão

Um dispositivo instalado com Android OS 4.0 ou posterior pode ser conectado à unidade através de MTP, usando o cabo fornecido com o dispositivo. No entanto, dependendo do dispositivo conectado e dos números dos arquivos no dispositivo, músicas/arquivos de áudio podem não ser reproduzidos via MTP. Note que conexão MTP não é compatível com os formatos de arquivo WAV e os formatos de arquivo FLAC, e não pode ser usada com a função MIXTRAX.

NOTA

Se você utilizar uma conexão MTP, [PHONE CONNECT] terá que ser definido como [USB MTP] nas configurações de SYSTEM (página 21).

AUX

1 Insira o mini plugue estéreo na tomada de entrada AUX.

2 Pressione SRC/OFF para selecionar [AUX] como a fonte.

NOTA

Se [AUX] estiver configurado como [OFF] nas configurações SYSTEM, [AUX] não pode ser selecionado como fonte (página 20).

Operações

Você pode fazer vários ajustes nas configurações FUNCTION (página 18). Observe que as seguintes operações não funcionam para um dispositivo AUX. Para operar um dispositivo AUX, use o próprio dispositivo.

Propósito	Operação
Selecionar uma pasta*1	Pressione 1/▲ ou 2/▼.
Selecione uma faixa/música (capítulo)	Pressione ◀◀ ou ▶▶.
Avançar ou retroceder*2	Pressione e segure ◀◀ ou ▶▶.

Propósito	Operação
Procurar um arquivo em uma lista (CD/ somente USB)	1 Pressione Q para exibir a lista. 2 Gire o seletor M.C. para selecionar o nome ou a categoria do arquivo (pasta) desejado e pressione para confirmar. 3 Gire o seletor M.C. para selecionar o arquivo desejado e pressione para confirmar. A reprodução se inicia.
Veja uma lista dos arquivos na pasta/ categoria selecionada*1	Pressione o seletor M.C. quando uma pasta/categoria é selecionada.
Reproduzir uma música na pasta/categoria selecionada*1	Pressione e segure o seletor M.C. quando uma pasta/categoria é selecionada.
Reprodução em repetição	Pressione 6/↺.
Reprodução aleatória	Pressione 5/↻.
Pausar/continuar reprodução	Pressione 4/PAUSE.
Voltar para a pasta de raiz (somente CD/ USB)*1	Pressione e segure 1/▲.
Alternar entre áudio compactado e CD-DA (somente CD)	Pressione BAND/↵.

*1 Somente arquivos de áudio comprimidos

*2 Quando você usa a função avançar ou retroceder durante a execução de um arquivo VBR, o tempo de reprodução pode não ser o correto.

Sobre MIXTRAX (Somente USB/iPhone)

A função MIXTRAX cria um mix ininterrupto de sua biblioteca de música, acompanhado de efeitos luminosos. Para detalhes sobre as configurações MIXTRAX, consulte página 23.

NOTAS

- O iPhone precisa estar conectado com Pioneer ARC APP através de USB para usar esta função (página 15).
- Esta função não é compatível com um dispositivo Android conectado via MTP.
- Dependendo do arquivo/música, efeitos sonoros podem não estar disponíveis.
- Desligue a função MIXTRAX, se os efeitos de iluminação que ela produz interferem com a direção.

1 Pressione 3/MIX para ativar/desativar MIXTRAX.

Bluetooth

Conexão Bluetooth

Importante

Se dez ou mais dispositivos Bluetooth (por exemplo, um telefone e um reproduzidor de áudio autônomo) estiverem conectados, eles poderão não funcionar corretamente.

1 Ligue a função Bluetooth do dispositivo.

Se você realizar uma conexão Bluetooth a partir do dispositivo, prossiga para a etapa 6.

2 Pressione para exibir o menu do telefone.

3 Gire o seletor **M.C.** para selecionar [BT SETTING] e, em seguida, pressione para confirmar.

4 Gire o seletor **M.C.** para selecionar [ADD DEVICE], e então pressione para confirmar.

A unidade começa a procurar dispositivos disponíveis e então os exibe na lista de dispositivos.

- Para cancelar a pesquisa, pressione o seletor **M.C.**.
- Se o dispositivo desejado não estiver na lista, selecione [RE-SEARCH].
- Se não houver nenhum dispositivo disponível, [NOT FOUND] aparece no visor.

5 Gire o seletor **M.C.** para selecionar um dispositivo da lista de dispositivos, e então pressione para confirmar.

Pressione e segure o seletor **M.C.** para mudar as informações do dispositivo apresentado entre o endereço do dispositivo Bluetooth e o nome do dispositivo.

Se você realizar uma conexão Bluetooth a partir do dispositivo, prossiga para a etapa 7.

6 Selecione [Pioneer BT Unit] mostrado no visor do dispositivo.

7 Certifique-se o mesmo número de 6 dígitos aparece nesta unidade e no dispositivo e então selecione "Sim" no dispositivo.

NOTAS

- [DEVICE FULL] aparecerá se o aparelho já estiver emparelhado com dez outros dispositivos. Nesse caso, exclua um dos dispositivos emparelhados. Consulte [DEL DEVICE] nas configurações de Bluetooth (página 10).
- Dependendo do dispositivo, o código PIN é necessário na etapa 7. Neste caso, insira [0000].

DICA

A conexão Bluetooth também pode ser feita detectada à unidade a partir do dispositivo Bluetooth. Para isso, [VISIBLE] nas configurações de Bluetooth precisa ser definido como [ON]. Para obter informações detalhadas sobre as operações de um dispositivo Bluetooth, consulte as instruções operacionais fornecidas com o dispositivo Bluetooth.

Configurações de Bluetooth

Item do Menu	Descrição
DEVICELIST	Exibe a lista de dispositivos Bluetooth emparelhados. "*" aparece no nome do dispositivo quando a conexão Bluetooth é estabelecida. Quando nenhum dispositivo estiver selecionado na lista de dispositivos, esta não função não está disponível.
DEL DEVICE [DELETE YES], [DELETE NO]	Exclua as informações do dispositivo.
ADD DEVICE	Registra um novo dispositivo. Se dez dispositivos já estiverem emparelhados, esta função não estará disponível. É possível verificar o número de dispositivos emparelhados nas configurações [DEVICELIST].
A.CONN [ON], [OFF]	Selecione [ON] para ligar a um dispositivo Bluetooth automaticamente.
VISIBLE [ON], [OFF]	Selecione [ON], para que um dispositivo Bluetooth possa detectar a unidade, quando a unidade é ligada através de Bluetooth a um outro dispositivo.
PIN CODE	Alterar o código PIN. 1 Pressione o seletor M.C. para visualizar o modo de ajuste. 2 Gire o seletor M.C. para selecionar um número. 3 Pressione o seletor M.C. para mover o cursor para a próxima posição. 4 Após introduzir o código PIN, pressione e segure o seletor M.C. . Após introduzir o código PIN, pressionar o seletor M.C. o leva de volta à exibição de introdução do código PIN, e você pode alterar o código PIN.
DEV. INFO	Altere as informações do dispositivo no visor entre o nome do dispositivo e endereço do dispositivo Bluetooth.

Item do Menu	Descrição
A.PAIRING [ON], [OFF]	<p>Selecione [ON] para emparelhar a unidade e o dispositivo iPhone ou Android automaticamente quando um iPhone ou Android está conectado na unidade através de USB. (Esta função pode não estar disponível, dependendo da versão do iOS que você está usando.)</p> <ul style="list-style-type: none"> • Esta função para o iPhone não está disponível para FH-S505BT/S506BT. • Quando você está usando um dispositivo Android, esta função está disponível nas situações seguintes: <ul style="list-style-type: none"> – Seu dispositivo tem o SO Android 4.4, ou posterior, instalado. – Certifique-se de que liga a função Bluetooth do dispositivo e confirme que o dispositivo não está conectado na unidade através de Bluetooth. – [PAPP AUTO ON] precisa ser definida para [ON] (página 21). – Pioneer ARC APP precisa estar instalada em seu dispositivo Android e [PHONE CONNECT] precisa ser definida para [APP CONTROL] (página 15). – Um botão de confirmação deve ser pressionado na janela de cuidado exibida em Pioneer ARC APP após ser efetuada uma conexão com o Pioneer ARC APP.

Telefone Bluetooth

Primeiro, faça uma conexão Bluetooth com o telefone Bluetooth (página 10). Até dois telefones Bluetooth podem ser conectados simultaneamente.

Importante

- Deixar a unidade em modo de espera para conectar com o seu telefone via Bluetooth enquanto o motor não está funcionando pode descarregar a bateria do veículo.
- Certifique-se de estacionar o seu veículo em um local seguro e puxar o freio de estacionamento antes da operação.

Para fazer uma chamada telefônica

1 Pressione para exibir o menu do telefone.

Quando dois telefones estão conectados, um nome de telefone aparece primeiro, depois um menu do telefone é exibido. Para trocar para outro telefone, pressione  novamente.

2 Gire o seletor **M.C.** para selecionar [RECENTS] ou [PHONE BOOK] e, em seguida, pressione para confirmar.

Se você selecionar [PHONE BOOK], siga para a etapa 4.

3 Gire o seletor **M.C.** para selecionar [MISSED], [DIALLED], ou [RECEIVED] e, em seguida, pressione para confirmar.

- 4 Gire o seletor **M.C.** para selecionar um nome ou número de telefone, e então pressione para confirmar.
O telefonema se inicia.





Para atender uma chamada

- 1 Selecione  quando uma chamada é recebida.

DICA

Quando dois telefones estão conectados à unidade via Bluetooth e há uma chamada enquanto um telefone está sendo usado, uma mensagem aparecerá no visor. Para atender àquela nova chamada, você precisa terminar a chamada existente.

Operações básicas

Propósito	Operação
Terminar uma chamada	Pressione  .
Rejeitar uma chamada	Pressione e segure  quando uma chamada é recebida.
Alternar entre o interlocutor atual e uma chamada em espera	Pressione o seletor M.C. .
Cancelar uma chamada em espera	Pressione e segure  .
Ajustar o volume da voz do interlocutor (Quando o modo privado está ligado, esta função fica indisponível.)	Gire o seletor M.C. durante a chamada.
Ligar ou desligar o modo privado	Pressione BAND/  durante a chamada.

Para memorizar os números de telefone

- 1 Selecione um número de telefone a partir do histórico de chamadas ou da agenda.
2 Pressione e segure um dos botões numéricos (1/∧ a 6/↵).
O contato é armazenado no número de memória selecionado.

Para fazer uma chamada usando um número da memória, pressione um dos botões numéricos (1/∧ a 6/↵), e então pressione o seletor **M.C.**.

Reconhecimento de voz (Somente para iPhone)

(Não disponível para FH-S505BT/S506BT)

Esta função só está disponível quando um iPhone equipado com reconhecimento de voz está ligado à unidade via Bluetooth.

- 1 Pressione e segure  para ativar o modo de reconhecimento de voz.



2 Pressione o seletor **M.C.** e então fale ao microfone para inserir comandos de voz.

Para sair do modo de reconhecimento de voz, pressione **BAND/** .

NOTA

Para mais detalhes sobre os recursos de reconhecimento de voz, consulte o manual fornecido com o seu iPhone.

Menu do telefone

Item do Menu	Descrição
RECENTS	Mostrar o histórico de chamadas não atendidas.
[MISSED]	
[DIALLED]	Mostrar o histórico de chamadas discadas.
[RECEIVED]	Mostrar o histórico de chamadas recebidas.
PHONE BOOK	Exiba os contatos em seu telefone. Defina [VISIBLE] nas configurações de Bluetooth como [ON] para procurar os contatos através desta unidade.
PRESET 1-6	Recuperar os números de telefone predefinidos. Você também pode recuperar os números de telefone predefinidos pressionando um dos botões numéricos (1/  a 6/  .
A.ANSR*	Selecione [ON] para atender uma chamada automaticamente.
[ON], [OFF]	
R.TONE	Selecione [ON] se o tom da campanha não sair nos alto-falantes do carro. Dependendo do telefone conectado, esta função pode não funcionar.
[ON], [OFF]	
PB INVT	Inverta a ordem dos nomes na lista telefônica (visualização de nome).
BT SETTING	Você pode definir diversas configurações para as conexões Bluetooth. Para detalhes sobre as configurações Bluetooth, consulte página 10.

* Se dois telefones estiverem conectados, esta função não funciona para as chamadas que são recebidas enquanto um dos telefones estiver sendo usado para uma chamada.

Áudio Bluetooth

Importante

- Dependendo do reproduzidor de áudio Bluetooth conectado a esta unidade, as operações disponíveis serão limitadas aos dois níveis a seguir:
 - A2DP (Advanced Audio Distribution Profile) só pode reproduzir músicas no seu reproduzidor de áudio.

– AVRCP (Audio/Video Remote Control Profile) pode executar funções como reprodução, pausa, seleção de músicas, etc.

- O som do reproduzidor de áudio Bluetooth será silenciado quando o telefone está em uso.
- Quando o reproduzidor de áudio Bluetooth está em uso, você não pode se conectar a um telefone Bluetooth automaticamente.
- Dependendo do tipo de reproduzidor de áudio Bluetooth que você ligou a esta unidade, a operação e as informações apresentadas podem variar de acordo com a disponibilidade e funcionalidade.









1 Primeiro, faça uma conexão Bluetooth com o reproduzidor de áudio Bluetooth.

2 Pressione **SRC/OFF** para selecionar [BT AUDIO] como a fonte.

3 Pressione **BAND/**  para iniciar a reprodução.

Operações básicas

Você pode fazer vários ajustes nas configurações FUNCTION (página 18).

Propósito	Operação
Avançar ou retroceder	Pressione e segure  ou  .
Selecionar uma faixa	Pressione  ou  .
Reprodução em repetição*	Pressione 6/  .
Reprodução aleatória*	Pressione 5/  .
Pausar/continuar reprodução	Pressione 4/PAUSE .
Procurar um arquivo em uma lista	<ol style="list-style-type: none">Pressione  para exibir uma lista.Gire o seletor M.C. para selecionar o nome da pasta desejada e pressione para confirmar.Gire o seletor M.C. para selecionar o arquivo desejado e pressione para confirmar. A reprodução se inicia.
Mude o nome do dispositivo Bluetooth na lista de dispositivos de acordo com a ordem de conexão	Pressione 1/  ou 2/  .

* Dependendo do dispositivo conectado, estas operações podem não estar disponíveis.

Modo App

NOTA

A conexão de iPhone não está disponível para FH-S505BT/S506BT.

Você pode ouvir um aplicativo em um dispositivo iPhone/Android através da unidade. Em alguns casos, você pode controlar um aplicativo usando a unidade. Para mais informações sobre os dispositivos compatíveis, visite o nosso website.

Importante

O uso de aplicativos de terceiros pode envolver ou exigir o fornecimento de informações de identificação pessoal, por meio da criação de uma conta de usuário ou qualquer outra forma, e por certos aplicativos, o fornecimento de dados geográficos.

TODOS OS APLICATIVOS DE TERCEIROS SÃO DE RESPONSABILIDADE ÚNICA DOS FORNECEDORES, INCLUINDO SEM LIMITAÇÃO A COLETA E SEGURANÇA DOS DADOS DO USUÁRIO E AS PRÁTICAS DE PRIVACIDADE. AO ACESSAR OS APLICATIVOS DE TERCEIROS, VOCÊ CONCORDA EM REVER OS TERMOS DE SERVIÇO E AS POLÍTICAS DE PRIVACIDADE DOS FORNECEDORES. SE VOCÊ NÃO CONCORDAR COM OS TERMOS OU AS POLÍTICAS DE QUALQUER FORNECEDOR OU NÃO CONSENTIR COM O USO DOS DADOS GEOGRÁFICOS, QUANDO APLICÁVEL, NÃO USE O APLICATIVO DE TERCEIROS.

Para usuários de iPhone

Esta função é compatível com os iPhones instalados com o iOS 6.0 ou posterior.

Para usuários do dispositivo Android

Esta função é compatível com dispositivos que tenham sistema operacional Android 2.3 ou posterior instalado.

NOTA

A PIONEER NÃO SE RESPONSABILIZA POR QUAISQUER APPS OU CONTEÚDO DE TERCEIROS, INCLUINDO, SEM LIMITAÇÃO, SUA EXATIDÃO OU COMPLETEZ. O CONTEÚDO E A FUNCIONALIDADE DESSES APLICATIVOS SÃO DA EXCLUSIVA RESPONSABILIDADE DO FORNECEDOR DO APP.

A reprodução de um aplicativo através da unidade

- 1 Conecte esta unidade com o dispositivo móvel.**
 - iPhone via USB (página 8)
 - Dispositivo iPhone/Android via Bluetooth (página 10)
- 2 Pressione o seletor M.C. para exibir o menu principal.**
- 3 Gire o seletor M.C. para selecionar [SYSTEM], e então pressione para confirmar.**
- 4 Gire o seletor M.C. para selecionar [PHONE CONNECT] e pressione para confirmar.**
- 5 Gire o seletor M.C. para selecionar uma das opções abaixo e pressione para confirmar.**
 - Selecione [IPHONE] para iPhone.
 - Selecione [ANDROID] para um dispositivo Android.
- 6 Gire o seletor M.C. para selecionar uma das opções abaixo.**
 - Selecione [WIRED] para conexão USB.
 - Selecione [BLUETOOTH] para conexão Bluetooth.

NOTA

Quando a configuração da conexão é alterada, uma mensagem aparece no visor informando sobre essa alteração. Pressione o seletor **M.C.** e gire o seletor **M.C.** para selecionar [SRC OFF :YES]; pressione para confirmar. A unidade se desliga automaticamente e a configuração é executada.

7 Pressione SRC/OFF para selecionar [APP].

8 Opere o dispositivo móvel para iniciar o aplicativo.

NOTA

Ao conectar um dispositivo móvel, exceto os dispositivos iPhone/Android, selecione [OTHERS] no menu [PHONE CONNECT] e selecione [WIRED] (para a conexão USB) ou [BLUETOOTH] (para a conexão Bluetooth). Dependendo de qual for o seu dispositivo móvel, isto pode não funcionar corretamente.

Operações básicas

Você pode fazer vários ajustes nas configurações FUNCTION (página 18).

Propósito	Operação
Selecionar uma faixa	Pressione ◀◀ ou ▶▶ .
Avançar ou retroceder	Pressione e segure ◀◀ ou ▶▶ .
Pausar/continuar reprodução	Pressione BAND/↺ .

Pandora®

NOTA

A conexão de iPhone não está disponível para FH-S505BT/S506BT.

(Somente para modelos da Austrália e Nova Zelândia)

A rádio internet Pandora é um serviço de música sem vínculo com a Pioneer. Mais informações estão disponíveis em <http://www.pandora.com>.

O aplicativo móvel Pandora está disponível para telefones iPhone e Android. Acesse www.pandora.com/everywhere/mobile para obter as últimas informações sobre compatibilidade.

Ouvindo Pandora

Atualize o firmware do aplicativo Pandora para a versão mais recente antes de usar.

- 1 Conecte esta unidade com o dispositivo móvel.**
 - iPhone via USB (página 8)
 - Dispositivo iPhone/Android via Bluetooth (página 10)Se você escolher uma conexão USB, siga para a etapa 6.
- 2 Pressione SRC/OFF para selecionar [PANDORA].**

- 3** Pressione e segure **1/ ^** para exibir [PHONE CONNECT].
- 4** Gire o seletor **M.C.** para selecionar uma das opções abaixo e pressione para confirmar.
- Selecione [IPHONE] para iPhone.
 - Selecione [ANDROID] para um dispositivo Android.
- 5** Gire o seletor **M.C.** para selecionar [BLUETOOTH] em caso de dispositivo iPhone/Android conectado via Bluetooth.
- NOTA**
Quando a configuração da conexão é alterada, uma mensagem aparece no visor informando sobre essa alteração. Pressione o seletor **M.C.**, e gire o seletor **M.C.** para selecionar [SRC OFF :YES]; pressione para confirmar. A unidade se desliga automaticamente e a configuração é executada.
- 6** Pressione **SRC/OFF** para selecionar [PANDORA].
- 7** Inicie o aplicativo Pandora no dispositivo móvel e inicie a reprodução.

NOTA

Ao conectar um dispositivo móvel, exceto os dispositivos iPhone/Android, selecione [OTHERS] no menu [PHONE CONNECT] e selecione [WIRED] (para a conexão USB) ou [BLUETOOTH] (para a conexão Bluetooth). Dependendo de qual for o seu dispositivo móvel, isto pode não funcionar corretamente.

Operações básicas

Você pode fazer vários ajustes nas configurações FUNCTION (página 18).

Propósito	Operação
Pular uma faixa	Pressione ▶▶ .
Alternar entre Aleatório e a estação	Pressione Q (lista), e então gire o seletor M.C. para selecionar o Aleatório ou a estação desejada.
Alterar a ordem de classificação	Pressione Q (lista) e então selecione uma das seguintes opções. [ABC]: organizar os itens da lista em ordem alfabética. [DATE]: organizar os itens da lista na ordem das datas em que os itens foram criados.
Reproduzir	Quando o Aleatório ou a estação está selecionada, pressione o seletor M.C. .
Excluir uma estação	1 Quando a estação estiver selecionada, pressione e segure o seletor M.C. . [DELETE YES] será exibido. 2 Pressione o seletor M.C. . Para cancelar, pressione BAND/ ↵ na etapa 1.
Pausar/continuar reprodução	Pressione 4/PAUSE .

Propósito	Operação
Gostei	Pressione 1/ ^ .
Não Gostei	Pressione 2/ ∨ .
Criar uma nova estação com base na faixa que está sendo tocada	Pressione e segure 5/ ✕ .
Criar uma nova estação com base no artista está sendo reproduzido	Pressione e segure 6/ ↶ .
Guarde as informações da faixa que está sendo atualmente reproduzida na sua conta Pandora.	1 Pressione e segure 3/MIX . [BOOKMARK] aparece. 2 Pressione o seletor M.C. .

NOTA

Algumas funções do Pandora não podem ser operadas a partir da unidade.

Spotify®

NOTA

A conexão de iPhone não está disponível para FH-S505BT/S506BT. Spotify é um serviço de distribuição de streaming de música sem vínculo com a Pioneer. Mais informações estão disponíveis em <http://www.spotify.com>. O aplicativo Spotify está disponível para smartphones compatíveis; visite <https://support.spotify.com/> para ver as informações mais recentes sobre compatibilidade. Para desfrutar do Spotify enquanto dirige, primeiro faça o download do aplicativo Spotify para o seu dispositivo iPhone ou Android. Você pode fazer o download no iTunes App Store ou Google Play™. Escolha uma conta gratuita ou uma conta paga Premium, através do aplicativo ou no spotify.com. Uma conta Premium oferece mais recursos, como ouvir offline.

Importante

- Este produto incorpora software do Spotify, que está sujeito a licenças de terceiros localizadas aqui: www.spotify.com/connect/third-party-licenses.
- Para informações sobre os países e regiões em que o Spotify pode ser usado, consulte <https://www.spotify.com/us/select-your-country/>.

Ouvindo Spotify

Atualize o firmware do aplicativo Spotify para a versão mais recente antes de usar.

1 Conecte esta unidade com o dispositivo móvel.

- iPhone via USB (página 8)
 - Dispositivo iPhone/Android via Bluetooth (página 10)
- Se você escolher uma conexão USB, siga para a etapa 6.

- 2** Pressione **SRC/OFF** para selecionar [SPOTIFY].
- 3** Pressione e segure **1/∧** para exibir [PHONE CONNECT].
- 4** Gire o seletor **M.C.** para selecionar uma das opções abaixo e pressione para confirmar.
 - Selecione [IPHONE] para iPhone.
 - Selecione [ANDROID] para um dispositivo Android.
- 5** Gire o seletor **M.C.** para selecionar [BLUETOOTH] em caso de dispositivo iPhone/Android conectado via Bluetooth.

NOTA

Quando a configuração da conexão é alterada, uma mensagem aparece no visor informando sobre essa alteração. Pressione o seletor **M.C.** e gire o seletor **M.C.** para selecionar [SRC OFF: YES]; pressione para confirmar. A unidade se desliga automaticamente e a configuração é executada.

- 6** Pressione **SRC/OFF** para selecionar [SPOTIFY].
- 7** Inicie o aplicativo Spotify no dispositivo móvel e inicie a reprodução.

NOTA

Ao conectar um dispositivo móvel, exceto os dispositivos iPhone/Android, selecione [OTHERS] no menu [PHONE CONNECT] e selecione [WIRED] (para a conexão USB) ou [BLUETOOTH] (para a conexão Bluetooth). Dependendo de qual for o seu dispositivo móvel, isto pode não funcionar corretamente.

Operações básicas

Você pode fazer vários ajustes nas configurações FUNCTION (página 18).

NOTA

As operações disponíveis podem variar de acordo com o tipo de conteúdo (faixa/álbum/artista/lista de reprodução/rádio) que você deseja reproduzir.

Propósito	Operação
Pular uma faixa	Pressione ◀◀ ou ▶▶ .
Pesquisar uma faixa em uma lista	<ol style="list-style-type: none"> 1 Pressione 🔍 (lista) para exibir a lista. 2 Gire o seletor M.C. para selecionar a categoria desejada e pressione para confirmar. 3 Gire o seletor M.C. para selecionar o arquivo desejado e pressione para confirmar. A reprodução se inicia.
Pausar/continuar reprodução	Pressione 4/PAUSE .
Gostei (somente para rádio)	Pressione 1/∧ .
Não gostei (somente para rádio)	Pressione 2/∨ .

Propósito	Operação
Reprodução aleatória (somente para faixa/álbum/artista/lista de reprodução)	Pressione 5/🎲 .
Repetir reprodução (somente para faixa/álbum/artista/lista de reprodução)	Pressione 6/↺ .
Iniciar um canal de rádio com base na música reproduzida atualmente.	<ol style="list-style-type: none"> 1 Pressione e segure 5/🎲 para iniciar um rádio. 2 Pressione o seletor M.C.. <ul style="list-style-type: none"> • Esta função pode não estar disponível, dependendo da música selecionada.

NOTA

Algumas funções do Spotify não podem ser operadas a partir da unidade.

Usando o Pioneer ARC APP

NOTA

A conexão de iPhone não está disponível para FH-S505BT/S506BT.

É possível operar a unidade pelo Pioneer ARC APP instalado em um dispositivo iPhone/Android. Em alguns casos, você pode controlar aspectos de um aplicativo, como seleção de fonte, pausa, etc., usando a unidade.

Para mais detalhes sobre as operações disponíveis no aplicativo, consulte a ajuda do aplicativo.

⚠️ ADVERTÊNCIA

Não tente operar o aplicativo enquanto estiver dirigindo. Saia da estrada e estacione o seu veículo em um local seguro antes de tentar usar os controles do aplicativo.

Para usuários de iPhone

Esta função é compatível com os iPhones (iPhone 5 ou posterior) instalados com o iOS 8.0 ou posterior.

Você pode baixar o Pioneer ARC APP do iTunes App Store.

Para usuários do dispositivo Android

Esta função é compatível com dispositivos que tenham Android OS 4.1 ou posterior instalado e também o suporte AOA (Acessório Aberto Android) 2.0.

Você pode baixar o Pioneer ARC APP do Google Play.

NOTA

Alguns dispositivos Android conectados via AOA 2.0 podem não funcionar corretamente ou emitir sons devido ao design de seu próprio software, independentemente da versão do sistema operacional.

Fazendo uma conexão com o Pioneer ARC APP

- 1 Conecte esta unidade com o dispositivo móvel.**
 - Dispositivo iPhone/Android via USB (página 8)
 - Dispositivo iPhone/Android via Bluetooth (página 10)
- 2 Pressione o seletor M.C. para exibir o menu principal.**
- 3 Gire o seletor M.C. para selecionar [SYSTEM] e, em seguida, pressione para confirmar.**
- 4 Gire o seletor M.C. para selecionar [PHONE CONNECT] e pressione para confirmar.**
- 5 Gire o seletor M.C. para selecionar uma das opções abaixo e pressione para confirmar.**
 - Selecione [IPHONE] para iPhone.
 - Selecione [ANDROID] para um dispositivo Android.

NOTA

Quando a configuração da conexão é alterada, uma mensagem aparece no visor informando sobre essa alteração. Pressione o seletor **M.C.** e gire o seletor **M.C.** para selecionar [SRC OFF: YES]; pressione para confirmar. A unidade se desliga automaticamente e a configuração é executada.

- 6 Gire o seletor M.C. para selecionar uma das opções abaixo.**

Quando [IPHONE] está selecionado na etapa 5

- Selecione [WIRED] para conexão USB.
- Selecione [BLUETOOTH] para conexão Bluetooth.

Quando [ANDROID] está selecionado na etapa 5

- Selecione [APP CONTROL] para conexão USB.
- Selecione [BLUETOOTH] para conexão Bluetooth.

Quando conexão USB é selecionada, Pioneer ARC APP no dispositivo Android se iniciará automaticamente se [ON] estiver selecionado em [P.APP AUTO ON] (página 21).

NOTA

Se o Pioneer ARC APP ainda não estiver instalado em seu dispositivo Android, será exibida uma mensagem solicitando que você instale o aplicativo em seu dispositivo Android. Selecione [OFF] em [P.APP AUTO ON] para limpar a mensagem (página 21).

- 7 Pressione SRC/OFF para selecionar qualquer fonte.**
- 8 Inicie o Pioneer ARC APP no dispositivo móvel através da conexão USB. Pressione e segure o seletor M.C. através da conexão Bluetooth.**

NOTA

Ao conectar um dispositivo móvel, exceto os dispositivos iPhone/Android, selecione [OTHERS] no menu [PHONE CONNECT] e selecione [WIRED] (para a conexão USB) ou [BLUETOOTH] (para a conexão Bluetooth). Dependendo de qual for o seu dispositivo móvel, isto pode não funcionar corretamente.

Ouvir música no Android

- 1 Pressione SRC/OFF para selecionar [ANDROID].**

Operações básicas

Propósito	Operação
Selecionar uma faixa	Pressione ◀◀◀ ou ▶▶▶.
Avançar ou retroceder	Pressione e segure ◀◀◀ ou ▶▶▶.
Pausar/continuar reprodução	Pressione 4/PAUSE.

Usando a função Karaoke

(Somente para FH-S705BT)

⚠ ADVERTÊNCIA

- Um condutor nunca deve cantar com um microfone enquanto dirige. Se o fizer, isso pode resultar em um acidente.
- Não deixe descuidadamente um microfone para evitar um acidente.

⚠ CUIDADO

É extremamente perigoso permitir que o fio do microfone enrole em torno da coluna de direção, do pedal do freio ou da alavanca de câmbio, pois isso pode provocar um acidente. Certifique-se de instalar o microfone, de forma que não atrapalhe a condução.

NOTAS

- Use um microfone dinâmico disponível comercialmente e não o microfone fornecido.
- Essa função não está disponível quando a fonte selecionada é a seguinte.
 - RADIO
 - AUX

- 1 Insira o mini plugue estéreo de seu microfone na tomada de entrada AUX.**
- 2 Pressione e segure  para ativar o modo de karaoke.**
Quando o modo de karaoke está ativado, o volume na unidade é silenciado. Ajuste o volume do microfone na configuração [MIC VOL].

NOTA

Também pode ativar o modo de karaoké nas configurações MICROPHONE (página 18).

Para ajustar o volume do microfone

- 1 Pressione e segure  para exibir [MIC VOL].
- 2 Gire o seletor M.C. para ajustar o nível do volume.

NOTAS

- Também pode ajustar o volume do microfone nas configurações MICROPHONE (página 18).
- Se ocorrer um chiado quando usar o microfone, mantenha o microfone afastado do alto-falante ou baixe o volume do microfone.

Ajustes de áudio

(O modo de rede somente está disponível para FH-S705BT.)
Você pode fazer vários ajustes nas configurações de AUDIO (página 19).

Modos de operação

Este aparelho tem dois modos de operação: modo de rede e modo padrão. Você pode alternar entre os modos como desejar (página 7).

Modo de rede

Você pode criar um sistema bidirecional + software multiamplificador e multifalantes, composto de alto-falante de alta amplitude, alto-falante de média amplitude e subwoofer para a reprodução de altas, médias e baixas frequências (faixas de frequência).

Modo padrão

Você pode criar um sistema de 4 alto-falantes, com alto-falantes dianteiros e traseiros ou alto-falantes dianteiros e subwoofers, ou um sistema de 6 alto-falantes com alto-falantes dianteiros e traseiros e subwoofers.

Ajustando o valor de frequência de corte e o valor de inclinação

Você pode ajustar o valor da frequência de corte e o valor de inclinação de cada alto-falante.

Os alto-falantes a seguir podem ser ajustados.

Modo de rede:

[HIGH] (alto-falante de alta amplitude HPF), [MID HPF] (alto-falante de média amplitude HPF), [MID LPF] (alto-falante de média amplitude LPF), [SUBWOOFER]

Modo padrão:

[FRONT], [REAR], [SUBWOOFER]

NOTA

[SUBWOOFER] pode ser selecionado apenas quando [ON] está selecionado em [SUBWOOFER] (página 19).

- 1 Pressione o seletor M.C. para exibir o menu principal.
- 2 Gire o seletor M.C. para selecionar [AUDIO] e, em seguida, pressione para confirmar.
- 3 Gire o seletor M.C. para selecionar [CROSSOVER] e, em seguida, pressione para confirmar.
- 4 Gire o seletor M.C. para selecionar a unidade de alto-falante (filtro) a ajustar e pressione para confirmar.
- 5 Gire o seletor M.C. para selecionar [HPF] ou [LPF] de acordo com a unidade de alto-falante (filtro) e pressione para confirmar.
- 6 Gire o seletor M.C. para selecionar uma frequência de corte apropriada para a unidade de alto-falante (filtro) selecionada na etapa 4; pressione para confirmar.

Modo de rede:

[1.25K] a [12.5K] (se você escolher [HIGH] ou [MID LPF])
[25] a [250] (se você escolher [MID HPF] ou [SUBWOOFER])

Modo padrão:

[25HZ] a [250HZ]

- 7 Gire o seletor M.C. para selecionar uma inclinação apropriada para a unidade de alto-falante (filtro) selecionada na etapa 4.

Modo de rede:

[-6] a [-24] (se você escolher [HIGH], [MID HPF] ou [MID LPF])
[-12] a [-36] (se você escolher [SUBWOOFER])

Modo padrão:

[-6] a [-24] (se você escolher [FRONT] ou [REAR])
[-6] a [-36] (se você escolher [SUBWOOFER])

Configurações

Você pode ajustar várias configurações no menu principal.

1 Pressione o seletor **M.C.** para exibir o menu principal.

2 Gire o seletor **M.C.** para selecionar uma das categorias abaixo e então pressione para confirmar.

- Configurações FUNCTION (página 18)
- Configurações de AUDIO (página 19)
- Configurações SYSTEM (página 20)
- Configurações ILLUMINATION (página 22)
- Configurações de MIXTRAX (página 23)
- Configurações de MICROPHONE (página 24)

3 Gire o seletor **M.C.** para selecionar as opções, e então pressione para confirmar.

NOTA

Os itens de menu relacionados a iPhone na tabela a seguir não estão disponíveis para FH-S505BT/S506BT.

Configurações FUNCTION

Os itens do menu variam de acordo com a fonte.

Item do Menu	Descrição
BSM RADIO	Guarde as seis estações mais fortes nas teclas numéricas (1/∧ a 6/↔) automaticamente.
REGIONAL RADIO	[ON], [OFF] Limite a recepção aos programas regionais específicos, quando AF (busca por frequências alternativas) está selecionado. (Disponível somente quando a faixa FM é selecionada.)
LOCAL RADIO	FM: [OFF], [LV1], [LV2], [LV3], [LV4] AM/SW: [OFF], [LV1], [LV2] Restrinja a estação de sintonização de acordo com a intensidade do sinal.
TA RADIO	[ON], [OFF] Receber informações atuais sobre o trânsito, se disponível. (Disponível somente quando a faixa FM é selecionada.)

Item do Menu	Descrição
AF RADIO	[ON], [OFF] Deixar o aparelho sintonizar uma frequência diferente fornecendo a mesma estação. (Disponível somente quando a faixa FM é selecionada.)
NEWS RADIO	[ON], [OFF] Interrompa a fonte atualmente selecionada com novos programas. (Disponível somente quando a faixa FM é selecionada.)
ALARM RADIO	[ON], [OFF] Interrompa a fonte atualmente selecionada com anúncios de emergência. Seleccione [OFF] para desabilitar esta função.
SEEK RADIO	[MAN], [PCH] Atribua os botões ◀◀ ou ▶▶ para buscar as estações uma a uma (sintonização manual) ou selecionar uma estação dos canais predefinidos.
SAVE SPOTIFY	Armazenar as informações sobre a música reproduzida em sua lista de músicas no Spotify.
UNSAVE SPOTIFY	Remover as informações da música armazenadas em [SAVE].
SEL DEVICE iPod PANDORA APP BT AUDIO SPOTIFY	Conecte um dispositivo Bluetooth na lista.
S.RTRV CD USB iPod PANDORA APP BT AUDIO ANDROID SPOTIFY AUX	[1] (eficaz para taxas de compressão baixas), [2] (eficaz para taxas de compressão altas), [OFF] Melhore o áudio compactado e restaure um som rico.
BOOKMARK PANDORA	Guarde as informações da faixa sendo atualmente reproduzida na sua conta Pandora.

Item do Menu	Descrição
NEW STATION PANDORA	
[FROM TRACK], [FROM ARTIST]	Criar uma nova estação baseada na faixa ou artista sendo atualmente reproduzido.
PAUSE APP	
	Parar ou retomar a reprodução.
PLAY BT AUDIO	
	Iniciar a reprodução.
STOP BT AUDIO	
	Parar a reprodução.

Configurações de AUDIO

O modo de rede somente está disponível para FH-S705BT.

Item do Menu	Descrição
EQ SETTING	
[SUPER BASS], [POWERFUL], [NATURAL], [VOCAL], [CUSTOM1], [CUSTOM2], [FLAT]	Selecione ou personalize a curva do equalizador.
Selecione uma faixa e um nível do equalizador para deixá-lo mais personalizado. Faixa do equalizador: [50HZ] a [12.5kHz] Nível do equalizador: [-6] a [+6]	<ul style="list-style-type: none"> Ao selecionar uma configuração diferente de [CUSTOM1] e [CUSTOM2], você também pode personalizar a curva de equalizador, mantendo pressionado o seletor M.C. e armazenando a curva de equalizador personalizada em [CUSTOM1].
FADER *1*2 (Somente em modo padrão)	Ajuste o balanço dos alto-falantes dianteiro e traseiro.
BALANCE	Ajuste o balanço dos alto-falantes esquerdo e direito.
SUBWOOFER	
[ON], [OFF]	Defina como [ON] ao usar uma alto-falante subwoofer.

Item do Menu	Descrição
SUBWOOFER *3*4	
[NOR], [REV]	Selecione a fase do subwoofer.
SPEAKER LEVEL	
Modo de rede: [HIGH L], [HIGH R], [MID L], [MID R], [SUBWOOFER] Modo padrão: [FRONT L], [FRONT R], [REAR L], [REAR R], [SUBWOOFER] Nível de saída: [-24] a [10]	Selecione uma unidade de alto-falante (filtro) e ajuste o nível de saída. <ul style="list-style-type: none"> Cada valor que você ajustar mudará a configuração [POSITION] (página 19).
CROSSOVER	
	Selecione uma unidade de alto-falante (filtro) para ajustar a frequência de corte ou a inclinação de HPF ou de LPF de cada unidade de alto-falante. Para detalhes sobre a configuração [CROSSOVER], consulte página 17.
POSITION	
[OFF], [FRONT LEFT] (banco dianteiro esquerdo), [FRONT RIGHT] (banco dianteiro direito), [FRONT] (bancos dianteiros), [ALL]* * Somente em modo padrão	Selecione uma posição de audição para ajustar os níveis de saída dos alto-falantes automaticamente e adicionar um tempo de atraso que corresponda ao número e à localização dos assentos ocupados.
TIME ALGNMNT	
[INITIAL], [OFF], [CUSTOM]	Selecione ou personalize as configurações de alinhamento de tempo para refletir a distância entre a posição do ouvinte e cada alto-falante. <ul style="list-style-type: none"> Selecione [INITIAL] para inicializar o valor da configuração. Selecione [OFF] para redefinir todos os valores de configuração como 0. A configuração [CUSTOM] fica disponível quando [FRONT LEFT] ou [FRONT RIGHT] encontra-se selecionado em [POSITION] (página 19). A configuração [CUSTOM] não fica disponível quando [OFF] encontra-se selecionado em [SUBWOOFER] (página 19).
	Selecione um tipo de alto-falante e ajuste a distância do alto-falante para mais personalização, em [CUSTOM]. Modo de rede: [HIGH L], [HIGH R], [MID L], [MID R], [SUBWOOFER] Modo padrão: [FRONT L], [FRONT R], [REAR L], [REAR R], [SUBWOOFER] Distância do alto-falante (cm): [350] a [0.0]

Item do Menu	Descrição
SAVE SETTINGS	
[YES], [NO]	Salve os valores atuais das configurações sonoras a seguir para recuperá-las mais tarde: [CROSSOVER], [SPEAKER LEVEL], [EQ SETTING], [POSITION], [TIME ALGNMNT], [D.BASS], [SUBWOOFER].
LOAD SETTINGS	
	Carregue as configurações sonoras, se já tiver executado [SAVE SETTINGS].
D.BASS	
[OFF], [LOW], [HI]	Reforce o nível de graves dinamicamente para oferecer um efeito como se um subwoofer fosse adicionado no sistema.
LOUDNESS	
[OFF], [LOW], [MID], [HI]	Compensar som claro em volume baixo.
SLA	
[+4] a [-4]	Ajuste o nível de volume de cada fonte, exceto FM. Cada uma das combinações abaixo é definida automaticamente para a mesma configuração. <ul style="list-style-type: none"> • Ao fazer uma conexão USB, defina USB, iPod, PANDORA, ANDROID, SPOTIFY e APP. • Ao fazer uma conexão Bluetooth, defina BT AUDIO, iPod, PANDORA, ANDROID, SPOTIFY e APP.

*1 Não está disponível quando [SW] é selecionado em [REAR-SP] nas configurações INITIAL (página 7).

*2 Não está disponível quando [SUB.W/SUB.W] é selecionado em [SP-P/O MODE] nas configurações INITIAL (página 7).

*3 Não está disponível quando [FUL] é selecionado em [REAR-SP] nas configurações INITIAL (página 7).

*4 Não está disponível quando [REAR/REAR] é selecionado em [SP-P/O MODE] nas configurações INITIAL (página 7).

Configurações SYSTEM

Você também pode acessar estes menus quando a unidade está desligada.

Item do Menu	Descrição
LANGUAGE	
[ENG](Inglês), [ESP](Espanhol)	Selecione o idioma para exibir as informações do texto de um arquivo de áudio comprimido.

Item do Menu	Descrição
CLOCK SET	
	Configure o relógio (página 6).
12H/24H	
[12H], [24H]	Selecione a notação da hora.
BEEP TONE (Somente em modo padrão)	
[ON], [OFF]	Um sinal sonoro é emitido quando qualquer botão é pressionado. Selecione [OFF] para desabilitar esta função.
INFO DISPLAY (Somente para FH-S505BT/S506BT)	
[SOURCE/SPEANA], [CLOCK/SPEANA], [SRC/LIVE FX], [CLOCK/LIVE FX], [SOURCE], [SPEANA], [OFF]	Visualizar o item no visor de subinformação. <ul style="list-style-type: none"> • Quando [SOURCE/SPEANA] ou [CLOCK/SPEANA] é selecionado, a antena é exibida no lugar do analisador de espectro ("speana") na fonte de rádio.
INFO DISPLAY (Somente para FH-S705BT)	
[SOURCE/BTINFO], [SOURCE/SPEANA], [CLOCK/BTINFO], [CLOCK/SPEANA], [LEVEL METER], [SPEANA], [OFF]	Visualizar o item no visor de subinformação. <ul style="list-style-type: none"> • Quando [SOURCE/SPEANA] ou [CLOCK/SPEANA] é selecionado, a antena é exibida no lugar do analisador de espectro ("speana") na fonte de rádio.
DOT DISPLAY (Somente para FH-S705BT)	
[SPEANA], [ICON]	Selecione [SPEANA] ou [ICON] para exibição no lado esquerdo do visor.
AUTO PI	
[ON], [OFF]	Procurar por uma estação diferente com a mesma programação, mesmo se estiver usando uma estação programada.
AUX	
[ON], [OFF]	Defina em [ON] quando utilizar um dispositivo auxiliar ligado à unidade.
BT AUDIO	
[ON], [OFF]	Defina o sinal Bluetooth em ligado/desligado.
PANDORA	
[ON], [OFF]	Definir em [ON] quando usar a função Pandora.
SPOTIFY	
[ON], [OFF]	Definir como [ON] quando usar a função Spotify.

Item do Menu	Descrição
BT MEM CLEAR	
[YES], [NO]	Desmarca os dados do dispositivo Bluetooth (lista de dispositivos, código PIN, histórico de chamadas, lista telefónica, números de telefone predefinidos) armazenados na unidade. [CLEARED] aparece quando os dados são excluídos com sucesso.
PHONE CONNECT	
[IPHONE]*, [ANDROID], [OTHERS] * Somente para FH-S705BT	Selecione o tipo de dispositivo e o método de conexão apropriado ao seu dispositivo. Consulte página 21 para obter informações detalhadas sobre as conexões de cada dispositivo. • Selecione [OTHERS] ao conectar um dispositivo móvel que não seja iPhone/Android.
P.APP AUTO ON	
[ON], [OFF]	Selecione [ON] para iniciar automaticamente Pioneer ARC APP quando um dispositivo Android for conectado à unidade via AOA. (Somente disponível quando [APP CONTROL] é selecionado em [PHONE CONNECT].)
S.REMOTE*1*2	
[OFF], [PIONEER], [PRESET]	Selecione [PIONEER] ou [PRESET] de acordo com seu controle remoto com fio.
USB AUTO	
[ON], [OFF]	Selecione [ON] para mudar automaticamente para a fonte [USB] quando um dispositivo USB/iPhone for conectado à unidade. Selecione [OFF] quando um dispositivo USB/iPhone for conectado à unidade somente para recarregar a bateria.

*1 Dependendo do seu carro, esta função pode não funcionar corretamente. Neste caso, entre em contato com o revendedor ou Estação de Serviço PIONEER autorizada.

*2 Use um chicote elétrico comercialmente disponível para cada modelo de carro quando o modo [PRESET] for acionado e use um adaptador comercialmente disponível quando [PIONEER] for selecionado.

Informações sobre as conexões de cada dispositivo

As fontes disponíveis diferem dependendo do valor configurado.

Defina [PHONE CONNECT] de acordo com a tabela abaixo, segundo a fonte que deseja usar.

Para detalhes sobre a conexão Pioneer ARC APP, consulte página 15.

NOTA

Os itens de menu relacionados a iPhone na tabela a seguir não estão disponíveis para FH-S505BT/S506BT.

Quando conexão Pioneer ARC APP NÃO for realizada

Valor configurado	Dispositivo	Método de conexão	Fontes disponíveis
[WIRED] (Quando [IPHONE] ou [OTHERS] estiver selecionado)	iOS	USB	iPod, PANDORA, APP, SPOTIFY
		Bluetooth	-
	Android	USB	ANDROID (AOA)
		Bluetooth	-
[USB MTP](MTP) (Quando [ANDROID] estiver selecionado)	iOS	USB	iPod, PANDORA, APP, SPOTIFY
		Bluetooth	-
	Android	USB	USB MTP
		Bluetooth	-
[APP CONTROL](AOA) (Quando [ANDROID] estiver selecionado)	iOS	USB	iPod, PANDORA, APP, SPOTIFY
		Bluetooth	-
	Android	USB	ANDROID (AOA)
		Bluetooth	-
[BLUETOOTH]	iOS	USB	-
		Bluetooth	iPod, PANDORA, APP, SPOTIFY
	Android	USB	USB MTP
		Bluetooth	PANDORA, APP, SPOTIFY

Quando conexão Pioneer ARC APP for realizada

Valor configurado	Dispositivo	Método de conexão	Fontes disponíveis
[WIRED] (Quando [IPHONE] ou [OTHERS] estiver selecionado)	iOS	USB	iPod, PANDORA, SPOTIFY
		Bluetooth	-
	Android	USB	ANDROID (Música para Android)
		Bluetooth	-
[USB MTP](MTP) (Quando [ANDROID] estiver selecionado)	iOS	USB	iPod, PANDORA, SPOTIFY
		Bluetooth	-
	Android	USB	USB MTP
		Bluetooth	-
[APP CONTROL](AOA) (Quando [ANDROID] estiver selecionado)	iOS	USB	iPod, PANDORA, SPOTIFY
		Bluetooth	-
	Android	USB	ANDROID (Música para Android)
		Bluetooth	-
[BLUETOOTH]	iOS	USB	-
		Bluetooth	iPod, PANDORA, SPOTIFY
	Android	USB	USB MTP
		Bluetooth	PANDORA, ANDROID (música Android), SPOTIFY

Configurações ILLUMINATION

Item do Menu	Descrição
--------------	-----------

COLOR (Somente para FH-S705BT)

[KEY COLOR], [DISP COLOR], [BOTH COLOR]

Selecione a cor para as teclas/visor da unidade entre 12 cores predefinidas, [SCAN] ou [CUSTOM]*.

- [SCAN]: circule através de uma variedade de cores automaticamente.
- [CUSTOM]*:

- 1 Pressione e segure o seletor **M.C.** até que a tela de configuração de cores apareça.
- 2 Defina a cor principal (R (vermelho)/G (verde)/B (azul)) e nível de brilho ([0] para [60]).
Você não pode selecionar um nível abaixo de 10 para todas as três R (vermelho), G (verde), B (azul) ao mesmo tempo.

Você também pode personalizar as cores predefinidas. Selecione uma das cores predefinidas, depois pressione e segure o seletor **M.C.** até que a visualização da configuração de cor apareça.

* A configuração CUSTOM somente está disponível para [KEY COLOR] e [DISP COLOR].

DIM SETTING

[SYNC ILLUMI]*, [SYNC CLOCK], [MANUAL]

* Somente para FH-S705BT

Alterar o brilho da tela.

BRIGHTNESS (Somente para FH-S705BT)

[KEY], [DISP]

Selecione o brilho das teclas/visor do aparelho, de [1] a [10].
Os intervalos de configuração disponíveis diferem dependendo do [DIM SETTING].

BRIGHTNESS (Somente para FH-S505BT/S506BT)

[1] a [10]

Alterar o brilho da tela.
Os intervalos de configuração disponíveis diferem dependendo do [DIM SETTING].

Item do Menu	Descrição
PHONE COLOR (Somente para FH-S705BT)	
[FLASHING]	Selecione a cor da tecla quando uma chamada é recebida. Aplica a cor definida pelo [KEY COLOR].
[FLASH FX1] a [FLASH FX6]	Circule através de uma variedade de cores automaticamente.
[OFF]	Nenhuma mudança feita na cor da tecla.
ILLUMI FX (Somente para FH-S705BT)	
[ON], [OFF]	O efeito da iluminação pode ser visto quando: – há uma chamada a receber – você está no meio de uma chamada – um CD é inserido/ejetado O efeito de iluminação será ativado quando a alimentação ACC for ligada/desligada independentemente desta configuração.

Configurações de MIXTRAX

Item do Menu	Descrição
SHORT PLAYBCK	
[1.0 MIN], [1.5 MIN], [2.0 MIN], [2.5 MIN], [3.0 MIN], [OFF]	Selecione a duração do tempo de reprodução.
FLASH AREA (Somente para FH-S705BT)	
[KEY/DISPLAY], [KEY], [OFF]	Selecione a área para o efeito de iluminação. Quando [OFF] é selecionado, a cor definida de acordo com as configurações ILLUMINATION (página 22) é usada como a cor da tela.

Item do Menu	Descrição
FLASH PATTERN (Somente para FH-S705BT)	
[SOUND LEVEL 1] a [SOUND LEVEL 6]	Altere o efeito de iluminação de acordo com o nível dos graves e do som. O padrão dos sinais luminosos muda de acordo com o nível de som.
[LOW PASS 1] a [LOW PASS 6]	O padrão dos sinais luminosos muda de acordo com o nível dos baixos.
[RANDOM1]	O padrão do sinal luminoso muda aleatoriamente de acordo com o modo de nível de som e modo de baixa frequência.
[RANDOM2]	O padrão do sinal luminoso muda aleatoriamente de acordo com o modo de nível de som.
[RANDOM3]	O padrão do sinal luminoso muda aleatoriamente de acordo com o modo de baixa frequência.
MIX PATTERN (Somente para FH-S505BT/S506BT)	
[SOUND LEVEL]	Altere os efeitos especiais MIXTRAX de acordo com o nível de áudio. O padrão de mix muda de acordo com o nível de som.
[LOW PASS]	O padrão de mix muda de acordo com o nível de graves.
[RANDOM]	O padrão de mix muda aleatoriamente de acordo com o modo de nível de som e modo de baixa frequência.
DISPLAY FX	
[ON], [OFF]	Defina os efeitos especiais MIXTRAX em ligado/desligado.
CUT IN FX	
[ON], [OFF]	Ligue/desligue os efeitos sonoros MIXTRAX ao trocar manualmente de faixas.

Configurações de MICROPHONE

Item do Menu	Descrição
MICROPHONE	
[ON], [OFF]	Definir para [ON] quando usar a função de karaokê.
MIC VOL	Ajuste o volume do microfone.

Conexões/Instalação

Conexões

(O modo de rede somente está disponível para FH-S705BT.)
A seguir, "NW" representa o modo de rede e "STD" representa o modo padrão.
Conforme as conexões que você tiver estabelecido, altere o modo de alto-falantes para modo padrão (STD) ou modo de rede (NW) (página 7).

⚠️ ADVERTÊNCIA

- Quando a saída dos alto-falantes for usada por 4 canais, use alto-falantes acima de 50 W (valor de potência) e entre 4 Ω a 8 Ω (valor de impedância). Não use alto-falantes de 1 Ω a 3 Ω para esta unidade.
- Quando a saída dos alto-falantes traseiros for usada por subwoofer de 2 Ω, use alto-falantes acima de 70 W (valor de potência).
* Consulte as seções sobre conexões para ver um método de conexão.
- O cabo preto é o terra. Ao instalar o aparelho ou amplificador de potência (vendido separadamente), certifique-se de conectar o fio terra em primeiro lugar. Verifique se o fio terra está conectado corretamente às peças de metal do corpo do carro. O fio terra do amplificador de potência e o outro desta unidade ou qualquer outro dispositivo deve estar conectado ao carro separadamente com parafusos diferentes. Se o parafuso do fio terra ficar solto ou cair, isso pode resultar em incêndio, geração de fumaça ou mau funcionamento.

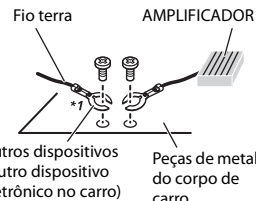

*1 Não fornecido para esta unidade

🔍 Importante

- Ao instalar o aparelho em um veículo sem uma posição ACC (acessório) na chave de ignição, a impossibilidade de ligar o cabo vermelho ao terminal que detecta a operação da chave de ignição pode resultar em consumo de bateria.



Com posição ACC Sem posição ACC

- Utilize esta unidade com uma bateria de 12 volts e somente terra negativo. Não fazer isso pode resultar em incêndio ou mau funcionamento.
- Para evitar um curto-circuito, superaquecimento ou mau funcionamento, certifique-se de seguir as instruções abaixo.
 - Desconecte o terminal negativo da bateria antes da instalação.
 - Prenda os fios com abraçadeiras de cabo ou fita adesiva. Enrole fita adesiva ao redor da fiação que fica em contato com as peças de metal para proteger a fiação.
 - Coloque todos os cabos afastados de peças móveis, tais como a alavanca de câmbio e trilhos do assento.

- Coloque todos os cabos afastados de lugares quentes, como perto da saída do aquecedor.
- Não conecte o cabo amarelo à bateria, passando-a pelo buraco para o compartimento do motor.
- Cubra todos os conectores dos cabos desligados com fita isolante.
- Não encurte os cabos.
- Nunca corte o isolamento do cabo de alimentação do aparelho, a fim de compartilhar a energia com outros dispositivos. A capacidade atual do cabo é limitada.
- Utilize um fusível com a potência nominal prescrita.
- Nunca ligue o cabo do alto-falante negativo diretamente ao solo.
- Nunca junte os cabos negativos de vários alto-falantes.
- Quando esta unidade estiver ligada, os sinais de controle são enviados através do cabo azul/branco. Conecte esse cabo ao controle remoto do sistema de um amplificador de potência externa ou terminal de controle do relé da antena automática do veículo (máx. 300 mA 12 V CC). Se o veículo estiver equipado com uma antena de vidro, conecte-a ao terminal de alimentação da antena.
- Nunca conecte o cabo azul/branco ao terminal de alimentação de um amplificador de potência externa. Além disso, nunca o conecte ao terminal de alimentação da antena automática. Fazer isso pode resultar em consumo de bateria ou um mal funcionamento.
- O símbolo gráfico  presente no produto significa corrente contínua.

Esta unidade

FH-S705BT

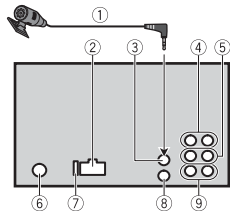

FH-S505BT/S506BT

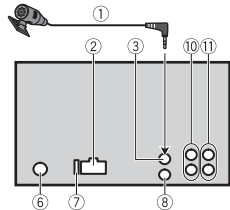

- 1 Microfone (3 m)
- 2 Entrada do cabo de alimentação
- 3 Entrada do microfone
- 4 Saída traseira (STD) ou saída de média frequência (NW)
- 5 Saída dianteira (STD) ou saída de alta frequência (NW)
- 6 Entrada da antena
- 7 Fusível (10 A)
- 8 Entrada para controle remoto com fio
- 9 Adaptador de controle remoto com fio pode ser conectado (vendido separadamente).
- 10 Saída para subwoofer
- 11 Saída traseira ou saída para subwoofer
- 12 Saída dianteira

Cabo de alimentação

Realize estas conexões quando não conectar um cabo de alto-falante traseiro ou de alto-falante de média frequência a um subwoofer.

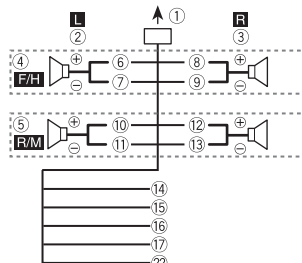

Realize estas conexões quando utilizar um subwoofer sem o amplificador opcional.

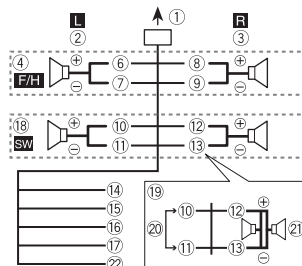

Importante

No caso da conexão mostrada acima em 19, dois subwoofers de 4 Ω conectados em paralelo representarão uma carga de 2 Ω.

- 1 Para introduzir o cabo de alimentação
- 2 Esquerdo
- 3 Direito

- 4 Alto-falante dianteiro (STD) ou alto-falante de alta frequência (NW)
- 5 Alto-falante traseiro (STD) ou alto-falante de média frequência (NW)

- 6 Branco
- 7 Branco/preto
- 8 Cinza
- 9 Cinza/preto
- 10 Verde
- 11 Verde/preto
- 12 Violeta
- 13 Violeta/preto

- 14 Preto (terra do chassi)

Conecte a um local de metal limpo sem de pintura.

- 15 Amarelo
- Conecte ao terminal de alimentação de 12 V constante.

- 16 Vermelho

Conecte ao terminal controlado pelo interruptor de ignição (12 V CC).

- 17 Azul/branco

Conecte ao terminal do amplificador de potência ou terminal de controle do relé da antena automática (máx. 300 mA 12 V CC) controle do sistema.

- 18 Subwoofer (4 Ω)

- 19 Ao utilizar um subwoofer de 2 Ω, certifique-se de conectar o subwoofer aos condutores violeta e violeta/preto desta unidade. Não conecte nada aos conectores verde e verde/preto.

- 20 Não usado.

- 21 Subwoofer (4 Ω) × 2

- 22 Laranja/branco (somente para FH-S705BT)

Conecte ao sinal de iluminação de um carro.

NOTA

Mude o menu inicial desta unidade. Consulte [SP-P/O MODE] (página 7). A saída para subwoofer deste aparelho é monofônica.

Amplificador de potência (vendido separadamente)

Realize estas conexões quando utilizar um amplificador opcional.

FH-S705BT

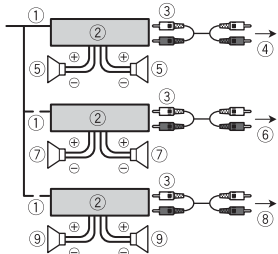

- ① Controle remoto do sistema
Conecte ao cabo azul/branco.
- ② Amplificador de potência (vendido separadamente)
- ③ Conecte aos cabos RCA (vendidos separadamente)
- ④ Para saída traseira (STD) ou saída de média frequência (NW)
- ⑤ Alto-falante traseiro (STD) ou alto-falante de média frequência (NW)
- ⑥ Para saída dianteira (STD) ou saída de alta frequência (NW)
- ⑦ Alto-falante dianteiro (STD) ou alto-falante de alta frequência (NW)
- ⑧ Para a saída do subwoofer
- ⑨ Subwoofer

FH-S505BT/S506BT

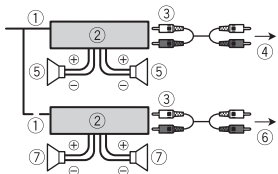

- ① Controle remoto do sistema
Conecte ao cabo azul/branco.
- ② Amplificador de potência (vendido separadamente)
- ③ Conecte aos cabos RCA (vendidos separadamente)
- ④ Para a saída dianteira
- ⑤ Alto-falante dianteiro
- ⑥ Para a saída traseira ou saída do subwoofer
- ⑦ Para alto-falante traseiro ou subwoofer

Instalação

(A gaveta de montagem não é fornecida para FH-S506BT.)

Importante

- Verifique todas as conexões e sistemas antes da instalação final.
- Não utilize peças não autorizadas, pois isso pode causar mau funcionamento.
- Consulte o seu revendedor se for necessário fazer furos ou outras modificações no veículo.
- Não instale esta unidade onde:
 - possa interferir com o funcionamento do veículo.
 - possa causar danos a um passageiro, como resultado de uma parada brusca.
- Instale todos os cabos afastados de lugares quentes, como perto da saída do aquecedor.
- O ótimo desempenho é obtido quando a unidade está instalada em um ângulo inferior a 60°. 
- Ao instalar, para assegurar a dispersão de calor adequada ao utilizar esta unidade, certifique-se de deixar um amplo espaço atrás do painel traseiro e amarre os cabos soltos de modo que não bloqueiem as aberturas.

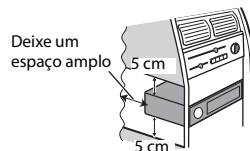

Instalação de montagem DIN

- 1 Insira a gaveta de montagem fornecida no painel de instrumentos.
- 2 Fixe a gaveta de montagem usando uma chave de fenda para dobrar as abas de metal (90°) no lugar.

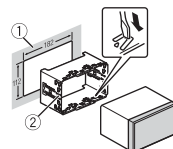

- ① Painel de instrumentos
- ② Gaveta de montagem

- Certifique-se de que a unidade esteja instalada com firmeza no local. Uma instalação instável pode causar o pulso entre faixas e outros maus funcionamentos.

- 3 Acople o anel de acabamento.

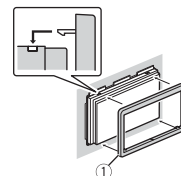

- ① Anel de acabamento

Quando a gaveta de montagem fornecida não for usada

- 1 Determine a posição apropriada em que os orifícios no suporte e a lateral da unidade coincidam.

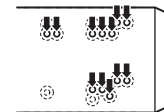

- 2 Aperte os parafusos em cada lado.

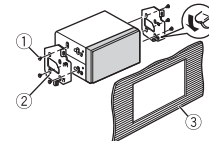

- ① Parafuso truss (5 mm x 9 mm)
- ② Suporte de montagem
- ③ Painel de instrumentos ou console

Remover a unidade (instalada com a gaveta de montagem fornecida)

- 1 Remover a moldura de acabamento.

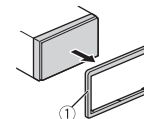

- ① Moldura de acabamento

- Liberar o painel dianteiro permite um acesso mais fácil à moldura de acabamento.

- 2 Insira as chaves de extração fornecidas nas laterais da unidade até ouvir um clique de encaixe.

- 3 Puxe o aparelho para fora do painel.

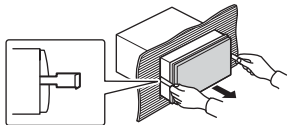

Instalando o microfone

O microfone deve ser colocado diretamente em frente do condutor a uma distância adequada para pegar a sua voz com clareza.

⚠ CUIDADO

É extremamente perigoso permitir que o fio do microfone enrole em torno da coluna de direção ou alavanca de câmbio. Certifique-se de instalar o microfone, de forma que não atrapalhe a condução. Recomenda-se usar os grampos (vendidos separadamente) para organizar a instalação.

NOTA

Dependendo do modelo do veículo, pode ser que comprimento do cabo do microfone seja muito pequeno para a montagem do microfone no quebra-sol. Nesse caso, instale o microfone na coluna da direção.

Para instalar no para-sol

1 Encaixe o fio do microfone na ranhura.

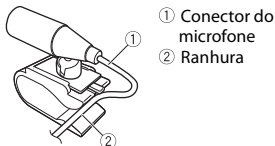

- ① Conector do microfone
- ② Ranhura

2 Instale o clipe do microfone no para-sol.

Abaixar o para-sol reduz a taxa de reconhecimento de voz.

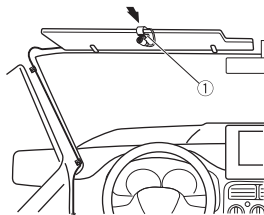

- ① Clipe do microfone

Para instalar na coluna de direção

1 Deslize a base do microfone para retirá-la do clipe do microfone.

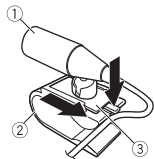

- ① Microfone
- ② Clipe do microfone
- ③ Base do microfone

2 Instale o microfone na parte traseira da coluna de direção.

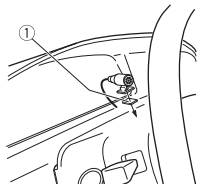

- ① Fita dupla face

Informações adicionais

Solução de Problemas

O visor volta automaticamente à exibição normal.

- Nenhuma operação foi feita durante cerca de 30 segundos.
 - Execute uma operação.

O intervalo de reprodução em repetição muda inesperadamente.

- Dependendo do intervalo de reprodução em repetição, o intervalo selecionado pode mudar quando outra pasta ou faixa está sendo selecionada ou durante o avanço rápido/retrocesso.
 - Selecione o intervalo de reprodução em repetição novamente.

Uma subpasta não é reproduzida.

- As subpastas não podem ser reproduzidas quando [FLD] (repetição de pasta) está selecionado.
 - Selecione outro intervalo de reprodução em repetição.

O som é intermitente.

- Você está usando um dispositivo, como um telefone celular, que pode causar uma interferência audível.
 - Afaste da unidade os dispositivos elétricos que podem estar causando a interferência.

O som da fonte de áudio Bluetooth não é reproduzido.

- Há uma chamada em curso em um telefone celular conectado com Bluetooth.
 - O som será reproduzido quando a chamada terminar.
- Um telefone celular conectado com Bluetooth está sendo operado.

- Pare de usar o telefone celular.
- A conexão entre o aparelho e o telefone celular não está estabelecida corretamente após uma chamada feita por um telefone celular conectado com Bluetooth.
 - Faça a conexão com Bluetooth entre o aparelho e o telefone celular novamente.

Mensagens de erro

Comum

AMP ERROR

- Esta unidade não funciona ou a ligação dos alto-falantes está incorreta.
- O circuito de proteção está ativado.
 - Verifique a conexão do alto-falante.
 - Gire a chave de ignição para OFF e de volta para ON novamente. Se a mensagem permanecer, entre em contato com o revendedor ou um representante autorizado Pioneer para obter assistência.

NO XXXX (NO TITLE, por exemplo)

- Não há informações de texto embutidas.
 - Troque a visualização ou reproduza outra faixa/arquivo.

CD player

ERROR-07, 11, 12, 17, 30

- O disco está sujo.
 - Limpe o disco.
- O disco está arranhado.
 - Substitua o disco.

ERROR-07, 10, 11, 12, 15, 17, 30, A0

- Há um erro elétrico ou mecânico.

– Coloque a chave de ignição na posição OFF e novamente em ON; depois, volte para o leitor de CD.

ERROR-15

→ O disco inserido está em branco.
– Substitua o disco.

ERROR-23

→ Formato de CD não suportado.
– Substitua o disco.

FORMAT READ

→ Às vezes, há um atraso entre o início da reprodução e quando você começa a ouvir algum som.
– Espere até que a mensagem desapareça e você ouça o som.

NO AUDIO

→ O disco inserido não contém quaisquer arquivos reproduzíveis.
– Substitua o disco.

SKIPPED

→ O disco inserido contém arquivos protegidos por DRM.
– Os arquivos protegidos são ignorados.

PROTECT

→ Todos os arquivos no disco inserido contém DRM.
– Substitua o disco.

Dispositivo USB/iPhone

FORMAT READ

→ Às vezes, há um atraso entre o início da reprodução e quando você começa a ouvir algum som.
– Espere até que a mensagem desapareça e você ouça o som.

NO AUDIO

→ Não há canções.
– Transfira os arquivos de áudio para o dispositivo USB e conecte.

→ O dispositivo USB conectado tem a segurança habilitada.
– Siga as instruções do dispositivo USB para desativar a segurança.

SKIPPED

→ O dispositivo USB conectado contém arquivos protegidos por DRM.
– Os arquivos protegidos são ignorados.

PROTECT

→ Todos os arquivos no dispositivo USB conectado contém DRM.
– Substitua o dispositivo USB.

N/A USB

→ O dispositivo USB conectado não é suportado por esta unidade.
– Desligue o seu dispositivo e substitua-o por um dispositivo USB compatível.

HUB ERROR

→ O dispositivo USB conectado por meio de um hub USB não é suportado por esta unidade.
– Conecte o dispositivo USB diretamente a esta unidade usando um cabo USB.

CHECK USB

→ O conector USB ou cabo USB teve um curto-circuito.
– Verifique se o conector USB ou cabo USB não está preso em alguma coisa ou danificado.
→ O dispositivo USB conectado consome mais do que a corrente máxima permitida.
– Desconecte o dispositivo USB e não o use. Coloque a chave de ignição em OFF e de volta para ACC ou ON. Conecte apenas dispositivos compatíveis com USB.
→ O iPhone opera corretamente, mas não carrega.
– Verifique se o cabo de conexão do iPhone não está em curto (por exemplo, não está preso em objetos

de metal). Após verificar, coloque a chave de ignição em OFF e em ON novamente, ou desconecte o iPhone e volte a conectar.

ERROR-19

→ A comunicação falhou.
– Execute uma das seguintes operações e então retorne à fonte USB.
• Coloque a chave de ignição em OFF e de volta em ON.
• Desconecte o dispositivo USB.
• Alterar para uma fonte diferente.
→ Falha iPhone.
– Desconecte o cabo do iPhone. Uma vez que o menu principal do iPhone é exibido, reconecte e redefina o iPhone.

ERROR-23

→ O dispositivo USB não foi formatado corretamente.
– Formate o dispositivo USB com FAT12, FAT16 ou FAT32.

ERROR-16

→ A versão do firmware iPhone é antiga.
– Atualize a versão iPhone.
→ Falha iPhone.
– Desconecte o cabo do iPhone. Uma vez que o menu principal do iPhone é exibido, reconecte e redefina o iPhone.

STOP

→ Não há canções na lista atual.
– Selecione uma lista que contenha canções.

NO BT DEVICE GO TO BT MENU TO REGISTER

→ Nenhum dispositivo Bluetooth encontrado.
– Conecte a unidade e o iPhone via Bluetooth (página 10).

CONN. FAILED PRESS BAND KEY TO RETRY

→ A conexão Bluetooth com iPhone falhou.
– Pressione **BAND/**  para fazer uma conexão novamente.

DISCONNECTED PRESS BAND KEY TO RETRY

→ A conexão Bluetooth com iPhone falhou.
– Pressione **BAND/**  para fazer uma conexão novamente.

Dispositivo Bluetooth

ERROR-10

→ Falha de energia no módulo Bluetooth da unidade.
– Coloque a chave de ignição em OFF e de volta para ACC ou ON.

Pandora

ERROR-19

→ A comunicação falhou.
– Desligue o cabo do dispositivo. Uma vez que o menu principal do dispositivo é exibido, reconecte e redefina o dispositivo.

NOT FOUND

→ O aplicativo Pandora ainda não começou a funcionar.
– Inicie o aplicativo Pandora.

RATING ERROR

→ A operação Gostei/Não Gostei foi desativada.
– Execute o mesmo comando para outra faixa.

CAN'T SKIP

→ A operação de salto foi desativada.
– Execute o mesmo comando para outra faixa.

THUMB ERROR

- Não foi possível salvar a classificação.
- Tente novamente mais tarde.

BOOKMARK ERR

- Não foi possível salvar o BookMark.
- Tente novamente mais tarde.

UNABLE TO ADD

- Não é possível adicionar estação.
- Tente novamente mais tarde.

SKIP LIMIT

- Devido a restrições de licenciamento de música, o Pandora limita o número total de saltos por hora.
- Espere até que o Pandora permita que você salte de novo.

UPDATE APP

- Não há suporte para esta versão do aplicativo Pandora.
- Conecte um dispositivo que tem uma versão compatível do aplicativo Pandora instalada.

LOG IN ERROR

- Sua conta Pandora não está conectada.
- Desconecte o cabo do dispositivo, e faça login em sua conta Pandora. Em seguida, conecte novamente o dispositivo.

ERROR

- Mensagem de erro do dispositivo exibida no aplicativo Pandora.
- Verifique o dispositivo conectado.
- O sistema Pandora está em manutenção.
- Tente novamente mais tarde.

NO STATIONS

- Nenhuma estação encontrada.
- Crie uma estação no aplicativo Pandora no seu dispositivo conectado.

NO BT DEVICE GO TO BT MENU TO REGISTER

- Nenhum dispositivo Bluetooth encontrado.
- Conecte o aparelho e o dispositivo via Bluetooth (página 10).

CONN. FAILED PRESS BAND KEY TO RETRY

- Conexão Bluetooth falhou.
- Pressione **BAND/**  para fazer uma conexão novamente.

CHECK APP PRESS BAND KEY TO RETRY

- A conexão com o aplicativo Pandora falhou.
- Pressione **BAND/**  para fazer uma conexão novamente.

DISCONNECTED PRESS BAND KEY TO RETRY

- Conexão Bluetooth perdida.
- Pressione **BAND/**  para fazer uma conexão novamente.

STATION LIMIT

- Uma nova estação não pode ser adicionada.
- Exclua uma antiga estação para abrir uma vaga para uma nova.

CANNOT DELETE

- A estação não pode ser excluída.
- Execute o mesmo comando para outra estação.

BAD NETWORK

- O dispositivo conectado está fora de área.
- Conecte o dispositivo a uma rede.

UNAVAILVLE

- O dispositivo conectado está fora de área.
- Conecte o dispositivo a uma rede.
- A operação foi desativada.
- Execute o mesmo comando para outra estação.

APP**NO BT DEVICE GO TO BT MENU TO REGISTER**

- Nenhum dispositivo Bluetooth encontrado.
- Conecte o aparelho e o dispositivo via Bluetooth (página 10).

CONN. FAILED PRESS BAND KEY TO RETRY

- Conexão Bluetooth falhou.
- Pressione **BAND/**  para fazer uma conexão novamente.

DISCONNECTED PRESS BAND KEY TO RETRY

- Conexão Bluetooth falhou.
- Pressione **BAND/**  para fazer uma conexão novamente.

CHECK APP

- A conexão com o aplicativo falhou.
- Siga as instruções que aparecem na tela.

NOT FOUND

- O aplicativo ainda não começou a funcionar.
- Opere o dispositivo móvel para iniciar o aplicativo.

Spotify**NO BT DEVICE GO TO BT MENU TO REGISTER**

- Nenhum dispositivo Bluetooth encontrado.
- Conecte o aparelho e o dispositivo via Bluetooth (página 10).

CONN. FAILED PRESS BAND KEY TO RETRY

- Conexão Bluetooth falhou.
- Pressione **BAND/**  para fazer uma conexão novamente.

CHECK APP PRESS BAND KEY TO RETRY

- A conexão com o aplicativo Spotify falhou.
- Pressione **BAND/**  para fazer uma conexão novamente.

DISCONNECTED PRESS BAND KEY TO RETRY

- Conexão Bluetooth perdida.
- Pressione **BAND/**  para fazer uma conexão novamente.

CHECK APP

- A conexão com o aplicativo Spotify falhou.
- Siga as instruções que aparecem na tela.

Diretrizes de manuseio**Discos e player**

- Utilize apenas discos que apresentem qualquer um dos dois logos a seguir.



- Use discos de 12 cm.
- Utilize apenas discos convencionais, totalmente circulares.
- Os seguintes tipos de discos não podem ser utilizados com este aparelho:
 - DualDiscs
 - Discos de 8 cm: tentar usar esses discos com um adaptador pode fazer com que a unidade funcione mal.
 - Discos de formato estranho
 - Discos diferentes de CDs
 - Discos danificados, incluindo discos que estão rachados, lascados ou deformados
 - Discos CD-R/RW que não foram finalizados
- Não escreva ou aplique produtos químicos à superfície dos discos.

- Para limpar um CD, limpe o disco com um pano macio do centro para fora.
- A condensação pode prejudicar temporariamente o desempenho do aparelho. Deixe-o descansar por cerca de uma hora para se ajustar a uma temperatura mais quente. Além disso, seque os discos úmidos com um pano macio.
- Ao utilizar discos que podem ser impressos em superfícies de etiqueta, verifique as instruções e as advertências dos discos. Dependendo dos discos, a inserção e ejeção pode não ser possível. O uso desses discos pode resultar em danos a este equipamento.
- Não cole etiquetas disponíveis comercialmente ou outros materiais aos discos.
 - Os discos podem entortar, tornando o disco não reproduzível.
 - As etiquetas podem sair durante a reprodução e impedir a ejeção dos discos, o que pode resultar em danos ao equipamento.

Dispositivo de armazenamento USB

- Conexões via hubs USB não são suportadas.
- Fixe de forma segura o dispositivo de armazenamento USB antes de dirigir. Não deixe o dispositivo de armazenamento USB cair no chão, onde pode ficar preso embaixo do pedal do freio ou acelerador.
- Dependendo do dispositivo de armazenamento USB, podem ocorrer os seguintes problemas.
 - As operações podem variar.
 - O dispositivo de armazenamento pode não ser reconhecido.
 - Os arquivos podem não ser reproduzidos corretamente.

– O dispositivo pode causar interferência audível quando você está ouvindo o rádio.

iPhone

- Não deixe o iPhone em locais com altas temperaturas.
- Fixe o iPhone de forma segura durante a condução. Não deixe o iPhone cair no chão, onde pode ficar preso embaixo do pedal do freio ou acelerador.
- Um texto incompatível salvo no iPhone não será exibido pela unidade.

Compatibilidade com áudio comprimido

- Apenas os primeiros 32 caracteres podem ser visualizados como um nome de arquivo (incluindo a extensão do arquivo) ou nome de pasta.
- A unidade pode não funcionar corretamente dependendo do aplicativo utilizado para codificar arquivos WMA.
- Pode haver um pequeno atraso no início da reprodução de arquivos de áudio incorporados com dados de imagem ou arquivos de áudio armazenados em um dispositivo USB com várias hierarquias de pastas.

⚠ CUIDADO

- A Pioneer não pode garantir a compatibilidade com todos os dispositivos de armazenamento em massa USB, e não assume responsabilidade por qualquer perda de dados em reprodutores de mídia, smartphones ou outros dispositivos ao se usar este produto.
- Não deixe os discos ou um dispositivo de armazenamento USB em qualquer lugar que esteja sujeito a altas temperaturas.

Arquivos WMA

Extensão de arquivo	.wma
Taxa de bits	48 kbps a 320 kbps (CBR), 48 kbps a 384 kbps (VBR)
Frequência de amostragem	32 kHz, 44,1 kHz, 48 kHz
Áudio Profissional Windows Media™, Lossless, Voz/Transmissão DRM/Transmissão com vídeo	Não compatível

Arquivos MP3

Extensão de arquivo	.mp3
Taxa de bits	8 kbps a 320 kbps (CBR), VBR
Frequência de amostragem	8 kHz a 48 kHz (32 kHz, 44,1 kHz, 48 kHz para ênfase)
Versão ID3 tag compatível	1.0, 1.1, 2.2, 2.3, 2.4 (o tag ID3 Versão 2.x recebe prioridade sobre a Versão 1.x.)
Lista de reprodução M3u	Não compatível
MP3i (MP3 interativo), mp3 PRO	Não compatível

Arquivos WAV

- Formatos de arquivo WAV não podem ser conectados via MTP.

Extensão de arquivo	.wav
Bits de quantização	8 e 16 (LPCM), 4 (MSADPCM)
Frequência de amostragem	16 kHz a 48 kHz (LPCM), 22,05 kHz e 44,1 kHz (MS ADPCM)

Arquivos AAC (somente FH-S705BT)

Formato compatível	AAC codificado por iTunes
Extensão de arquivo	.m4a
Frequência de amostragem	11,025 kHz a 48 kHz
Taxa de transmissão	16 kbps a 320 kbps, VBR
Apple Lossless	Não compatível
Arquivo AAC comprado na iTunes Store (extensão de arquivo .m4p)	Não compatível

Arquivos FLAC

- Formatos de arquivo FLAC não podem ser conectados via MTP.
- Arquivos FLAC podem não ser reproduzíveis, dependendo do codificador.

Extensão de arquivo	.flac
Frequência de amostragem	8/11,025/12/16/22,05/24/32/44,1/48/96 kHz
Taxa de bit de quantização	16/24 bits
Modo do canal	1/2 canal

Disco

- Independentemente da duração da seção em branco entre as músicas da gravação original, os discos de áudio compactado serão reproduzidos com uma curta pausa entre as músicas.

Hierarquia de pastas reproduzíveis	Até oito níveis (Uma hierarquia prática contém menos de dois níveis.)
Pastas reproduzíveis	Até 99
Arquivos reproduzíveis	Até 999

Sistema de arquivos	ISO 9660 Nível 1 e 2, Romeo, Joliet
Reprodução de múltiplas sessões	Compatível
Transferência de dados por gravação de pacotes	Não compatível

Dispositivo USB

- Pode haver um pequeno atraso ao iniciar a reprodução de arquivos de áudio em um dispositivo de armazenamento USB com várias hierarquias de pastas.

Hierarquia de pastas reproduzíveis	Até oito níveis (Uma hierarquia prática contém menos de dois níveis.)
Pastas reproduzíveis	Até 1 500
Arquivos reproduzíveis	Até 15 000
Reprodução de arquivos protegidos por direitos autorais	Não compatível
Dispositivo USB particionado	Apenas a primeira partição pode ser reproduzida.

Compatibilidade iPhone

Esta unidade suporta apenas os seguintes modelos de iPhone. As versões de software iPhone suportadas são mostradas abaixo. Versões mais antigas podem não ser suportadas.

Feito para

- iPhone 7
- iPhone 7 Plus
- iPhone SE
- iPhone 6s
- iPhone 6s Plus
- iPhone 6
- iPhone 6 Plus
- iPhone 5s
- iPhone 5c

– iPhone 5

- As operações podem variar dependendo da geração e /ou da versão de software do iPhone.
- Usuários do iPhone com o Conector Lightning devem usar o Lightning para Cabo USB (fornecido com iPhone).
- Consulte os manuais iPhone para mais informações sobre a compatibilidade de arquivos /formatos.
- Áudio Livro, Podcast: Compatível

⚠ CUIDADO

A Pioneer não se responsabilizará pela perda dos dados no iPhone, mesmo que os dados sejam perdidos quando esta unidade é utilizada.

Sequência de arquivos de áudio

O usuário não pode atribuir números de pasta e especificar sequências de reprodução com esta unidade. A sequência dos arquivos de áudio depende do dispositivo conectado.

Observe que os arquivos ocultos em um dispositivo USB não podem ser reproduzidos.

Exemplo de uma hierarquia

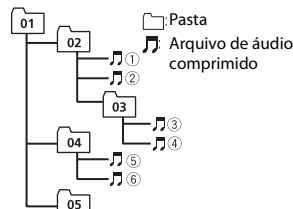

Level 1 Level 2 Level 3 Level 4

01 a 05: número da pasta

① a ⑥: sequência de reprodução

Copyright e marca registrada

Bluetooth

A palavra e os logotipos *Bluetooth*[®] são marcas comerciais registradas de propriedade da Bluetooth SIG, Inc. e qualquer uso dessas marcas pela PIONEER CORPORATION é feito sob licença. Outras marcas comerciais e marcas registradas pertencem a seus respectivos proprietários.

iTunes

Apple e iTunes são marcas comerciais da Apple Inc., registradas nos EUA e em outros países.

WMA

Windows Media é uma marca comercial ou registrada da Microsoft Corporation nos Estados Unidos e/ou em outros países. Este produto inclui a tecnologia proprietária da Microsoft Corporation e não pode ser utilizado nem distribuído sem uma licença da Microsoft Licensing, Inc.

FLAC

Copyright © 2000-2009 Josh Coalson
Copyright © 2011-2014 Xiph.Org
Foundation

A redistribuição e uso em forma binária ou fonte, com ou sem modificação, são permitidos contanto que as seguintes condições sejam atendidas:

- As redistribuições do código fonte devem manter o aviso de copyright acima, esta lista de condições e a renúncia seguinte.
- As redistribuições em forma binária devem reproduzir o aviso de copyright acima, esta lista de condições e a seguinte renúncia na documentação e/ou outros materiais fornecidos com a distribuição.
- Nem o nome da Xiph.org Foundation nem os nomes de seus contribuintes podem ser usados para patrocinar ou promover produtos derivados deste

software sem autorização prévia específica por escrito.

ESTE SOFTWARE É FORNECIDO PELOS DETENTORES DO COPYRIGHT E CONTRIBUINTES "TAL COMO ESTÁ" E QUAISQUER GARANTIAS EXPRESSAS OU IMPLICADAS, INCLUINDO, MAS NÃO SE LIMITANDO A, AS GARANTIAS IMPLICADAS DE MERCADO E ADEQUAÇÃO PARA UM OBJETIVO PARTICULAR, SÃO RENUNCIADAS. EM NENHUMA OCASIÃO A FUNDAÇÃO OU CONTRIBUINTES DEVEM SER CONSIDERADOS RESPONSÁVEIS POR QUAISQUER DANOS DIRETOS, INDIRETOS, INCIDENTAIS, ESPECIAIS, EXEMPLARES OU CONSEQUENTES (INCLUINDO, MAS NÃO SE LIMITANDO AO FORNECIMENTO DE MERCADORIAS OU SERVIÇOS DE SUBSTITUIÇÃO; PERDA DE USO, DADOS OU LUCROS; OU INTERRUPÇÃO DE NEGÓCIOS) CAUSADOS POR QUALQUER MOTIVO E SOBRE QUALQUER TEORIA DE RESPONSABILIDADE, SEJA EM CONTRATO, RESPONSABILIDADE ESTRITA, OU ATO ILÍCITO (INCLUINDO NEGLIGÊNCIA OU DE OUTRA FORMA) DECORRENTES DE QUALQUER MODO DE UTILIZAÇÃO DESTA SOFTWARE, MESMO SE A POSSIBILIDADE DE TAIS DANOS FOR INFORMADA.

iPhone

iPhone é uma marca comercial da Apple Inc.

Lightning é uma marca comercial da Apple Inc.

"Made for iPhone" significa que um acessório eletrônico foi projetado para conectar especificamente ao iPhone, respectivamente, e que foi certificado pelo fabricante para atender as normas de desempenho da Apple. A Apple não se responsabiliza pela operação deste dispositivo ou sua conformidade com os padrões regulatórios e de segurança. Observe que o uso deste acessório com o iPhone pode afetar o desempenho do recurso sem fio.

Android & Google Play

Android, Google Play e o logotipo Google Play são marcas comerciais da Google Inc.

Rádio por internet Pandora®

PANDORA, o logotipo PANDORA e a imagem comercial Pandora são marcas comerciais ou marcas comerciais registradas da Pandora Media, Inc. Usado com permissão.

O Pandora está disponível apenas em determinados países. Visite <http://www.pandora.com/legal> para obter maiores informações.

MIXTRAX

MIXTRAX é uma marca comercial da PIONEER CORPORATION.

Spotify®

SPOTIFY e o logotipo Spotify são marcas comerciais registradas do Spotify AB. São necessários dispositivos digitais móveis compatíveis e assinatura premium, quando disponíveis, consulte <https://www.spotify.com>.

T-Kernel 2.0

Este produto usa o código-fonte do T-Kernel 2.0 sob a T-License 2.0 concedida pelo Fórum do T-Engine (www.tron.org).

MP3

Copyright (C) 1998-2009 PacketVideo

Licenciado sob a Licença Apache, Versão 2.0 (a "Licença"); você não pode usar esse arquivo exceto em conformidade com a Licença.

Você pode obter uma cópia da licença em

<http://www.apache.org/licenses/LICENSE-2.0>

A menos que exigido por lei aplicável ou acordado por escrito, o software distribuído sob a Licença é distribuído "COMO ESTÁ"; SEM GARANTIAS OU

CONDIÇÕES DE QUALQUER TIPO, expressa ou implícita.

Consulte a Licença para o idioma específico que regulamenta permissões e limitações sob a Licença.

Especificações

Geral

Fonte de alimentação nominal: 14,4 V CC (faixa de tensão admissível: 12,0 V a 14,4 V CC)

Sistema de Aterramento: tipo negativo

Consumo máximo de corrente: 10,0 A

Dimensões (L x A x P):

DIN

Chassi: 178 mm x 100 mm x 165 mm

Nariz: 188 mm x 118 mm x 15 mm (FH-S705BT/S505BT)

Nariz: 200 mm x 118 mm x 15 mm (FH-S506BT)

D

Chassi: 178 mm x 100 mm x 165 mm

Nariz: 170 mm x 96 mm x 16 mm

Peso: 1,3 kg

Áudio

(O modo de rede somente está disponível para FH-S705BT.)

Potência de saída máxima:

- 50 W x 4 canais/4 Ω (para sem subwoofer)
- 50 W x 2 canais/4 Ω + 70 W x 1 canal/2 Ω (para subwoofer)

Potência de saída contínua:

22 W x 4 (50 Hz a 15 000 Hz, 5 % THD, 4 Ω de carga, ambos os canais em funcionamento)

Impedância de carga: 4 Ω (4 Ω a 8 Ω (2 Ω para 1 canal) admissível)

Nível máximo de pré-saída: 2,0 V (FH-S505BT/S506BT), 4,0 V (FH-S705BT)

Equalizador (Equalizador Gráfico de 13 Faixas):

Frequência: 50 Hz/80 Hz/125 Hz/200 Hz/315 Hz/500 Hz/800 Hz/1,25 kHz/2 kHz/3,15 kHz/5 kHz/8 kHz/12,5 kHz
Ganho: ±12 dB (etapa de 2 dB)

Filtro de passagem alta (modo padrão):

Frequência: 25 Hz/31,5 Hz/40 Hz/50 Hz/63 Hz/80 Hz/100 Hz/125 Hz/160 Hz/200 Hz/250 Hz

Inclinação: -6 dB/oct, -12 dB/oct, -18 dB/oct, -24 dB/oct, DESLIGADO

Subwoofer/Filtro de passagem baixa (modo padrão):

Frequência: 25 Hz/31,5 Hz/40 Hz/50 Hz/63 Hz/80 Hz/100 Hz/125 Hz/160 Hz/200 Hz/250 Hz

Inclinação: -6 dB/oct, -12 dB/oct, -18 dB/oct, -24 dB/oct, -30 dB/oct, -36 dB/oct, DESLIGADO

Ganho: +10 dB a -24 dB (etapa de 1 dB)

Fase: Normal/Reverso

Nível de alto-falante (modo padrão): +10 dB a -24 dB (etapa de 1 dB)

Alinhamento de tempo (modo padrão): 0 cm a 350 cm (2,5 cm/etapa)

Filtro de passagem alta (ALTO) (modo de rede):

Frequência: 1,25 kHz/1,6 kHz/2 kHz/2,5 kHz/3,15 kHz/4 kHz/5 kHz/6,3 kHz/8 kHz/10 kHz/12,5 kHz

Inclinação: -6 dB/oct, -12 dB/oct, -18 dB/oct, -24 dB/oct

Filtro de passagem alta (MÉDIO) (modo de rede):

Frequência: 25 Hz/31,5 Hz/40 Hz/50 Hz/63 Hz/80 Hz/100 Hz/125 Hz/160 Hz/200 Hz/250 Hz

Inclinação: -6 dB/oct, -12 dB/oct, -18 dB/oct, -24 dB/oct, DESLIGADO

Filtro de passagem baixa (MÉDIO) (modo de rede):

Frequência: 1,25 kHz/1,6 kHz/2 kHz/2,5 kHz/3,15 kHz/4 kHz/5 kHz/6,3 kHz/8 kHz/10 kHz/12,5 kHz

Inclinação: -6 dB/oct, -12 dB/oct, -18 dB/oct, -24 dB/oct, DESLIGADO

Subwoofer (modo de rede):

Frequência: 25 Hz/31,5 Hz/40 Hz/50 Hz/63 Hz/80 Hz/100 Hz/125 Hz/160 Hz/200 Hz/250 Hz

Inclinação: -12 dB/oct, -18 dB/oct, -24 dB/oct, -30 dB/oct, -36 dB/oct, DESLIGADO

Ganho: +10 dB a -24 dB (etapa de 1 dB)

Fase: Normal/Reverso

Nível de alto-falante (modo de rede): +10 dB a -24 dB (etapa de 1 dB)

Alinhamento de tempo (modo de rede): 0 cm a 350 cm (2,5 cm/etapa)

CD player

Sistema: sistema de áudio de Compact disc

Discos utilizáveis: compact disc

Relação sinal-ruído: 94 dB (1 kHz) (rede IEC-A)

Número de canais: 2 (estéreo)

Formato de decodificação MP3: MPEG-1 e 2 Camada de Áudio 3

Formato de decodificação WMA: ver. 7, 8, 9, 9.1, 9.2 (2 canais áudio), ver 10, 11, 12 (Windows Media Player)

Formato de decodificação AAC: MPEG-4 AAC (somente codificado por iTunes) (Versão 10.6 e anteriores) (somente FH-S705BT)

Formato de sinal WAV: PCM linear (Não compactado)

USB

USB especificação padrão: USB 2.0 full speed

Fornecimento máximo de corrente: 1,5 A

Protocolo USB:

MSC (Mass Storage Class)

MTP (Media Transfer Protocol)

AOA (Android Open Accessory) 2.0

Sistema de arquivos: FAT12, FAT16, FAT32

Formato de decodificação MP3: MPEG-1 e 2 Camada de Áudio 3

Formato de decodificaçãoWMA: ver. 7, 8, 9, 9.1, 9.2 (2 canais áudio), ver 10, 11, 12 (Windows Media Player)

Formato de decodificação AAC: MPEG-4 AAC (somente codificado por iTunes) (Versão 10.6 e anteriores) (somente FH-S705BT)

Formato de decodificação FLAC: v1.2.1 (Free Lossless Audio Codec)

Formato de sinal WAV: PCM linear (Não compactado)

Sintonizador FM

Faixa de frequência: 87,5 MHz a 108,0 MHz

Sensibilidade utilizável: 11 dBf (1,0 µV/75 Ω, mono, S/N: 30 dB)

Relação sinal-ruído: 65 dB (rede IEC-A)

Sintonizador AM

Faixa de frequência: 531 kHz a 1 602 kHz (9 kHz)

530 kHz a 1 640 kHz (10 kHz)

Sensibilidade utilizável: 25 µV (S/N: 20 dB)

Relação sinal-ruído: 60 dB (rede IEC-A)

Sintonizador SW

Gama de frequências:

2 300 kHz a 7 735 kHz (2 300 kHz a

2 495 kHz, 2 940 kHz a 4 215 kHz,

4 540 kHz a 5 175 kHz, 5 820 kHz a

6 455 kHz, 7 100 kHz a 7 735 kHz)

9 500 kHz a 21 975 kHz (9 500 kHz a

10 135 kHz, 11 580 kHz a 12 215 kHz,

13 570 kHz a 13 870 kHz, 15 100 kHz a

15 735 kHz, 17 500 kHz a 17 985 kHz,

18 015 kHz a 18 135 kHz, 21 340 kHz a

21 975 kHz)

Sensibilidade utilizável: 28 µV (S/N: 20 dB)

Relação sinal-ruído: 60 dB (rede IEC-A)

Bluetooth

Versão: Bluetooth 4.0 certificado

Potência de saída: +4 dBm Máximo (Classe de potência 2)

Faixa(s) de frequência: 2 400 MHz a 2 483,5 MHz

Perfis Bluetooth:

GAP (Generic Access Profile)

SDAP (Service Discovery Application Profile)

HFP (Hands Free Profile) 1.6

PBAP (Phone Book Access Profile)

A2DP (Advanced Audio Distribution Profile)

AVRCP (Audio/Video Remote Control Profile) 1.5

SPP (Serial Port Profile) 1.1

NOTA

As especificações e o design estão sujeitos a modificações sem aviso prévio.

目錄

開始使用前	3
快速入門	3
無線電	6
CD/USB/iPhone/AUX	7
Bluetooth	8
應用程式模式	10
Pandora®	11
Spotify®	12
使用 Pioneer ARC APP	13
使用卡拉 OK 功能	14
音訊調整	14
設定	15
FUNCTION 設定	15
AUDIO 設定	16
SYSTEM 設定	17
ILLUMINATION 設定	19
MIXTRAX 設定	19
MICROPHONE 設定	20
連接 / 安裝	20
附加資訊	23

關於本手冊：

- 在以下說明中，USB 記憶體或 USB 音訊播放機稱為「USB 裝置」。

- 當 iPhone 連接到本機時，本機上的來源名稱會顯示為 [iPod]。請注意，無論來源名稱為何，本機僅支援 iPhone (iPhone 5 或以上) (有關詳細資料，請參閱第 25 頁)。

開始使用前

感謝您購買本 PIONEER 產品

為確保使用方式正確，使用本產品前請詳閱本手冊。尤為重要的是要閱讀並遵照本手冊中的警告與注意。請將本手冊存放於安全及將來參考時方便取得的地方。

警告

請勿嘗試自行安裝或維修本產品。若未經電子設備與汽車配件方面的專門訓練，或具有相關的工作經驗即貿然安裝或維修本產品，則會有導致發生觸電或其他事故的危險。

請勿嘗試在行駛時操作本機。嘗試使用裝置的控制鍵之前，請確定將車輛停靠在路邊，或將車輛停放在安全的位置。

使用過度恐傷害視力。

(1) 使用 30 分鐘請休息 10 分鐘。

(2) 未滿 2 歲幼兒不看螢幕，2 歲以上每天看螢幕不要超過 1 小時。

注意

請勿讓本機接觸到濕氣和/或液體。否則可能造成觸電。此外，接觸到液體可能導致本機損壞、冒煙和過熱。

請務必保持在適當的低音量，確保能聽見外面的聲響。

本產品是在溫和和熱帶氣候中以音訊、視訊及類似電子設備進行評估 - 安全規範，IEC 60065。

注意

本產品為第一級雷射產品，依雷射產品的安全性規範 IEC 60825-1:2007。

第一級雷射產品

若產品附有 RoHS 標記，代表該產品符合臺灣“電機電子類設備降低限用化學物質含量標準 (CNS 15663)”。

標準中規定之“限用物質含有情況標示”內容，可進入以下網址取得

URL: <http://www.pioneer-twn.com.tw/p7-download2.asp>

遭遇問題時

如果本機無法正常運作，請聯絡您的經銷商或最近的先鋒授權服務站。

快速入門

基本操作

FH-S705BT

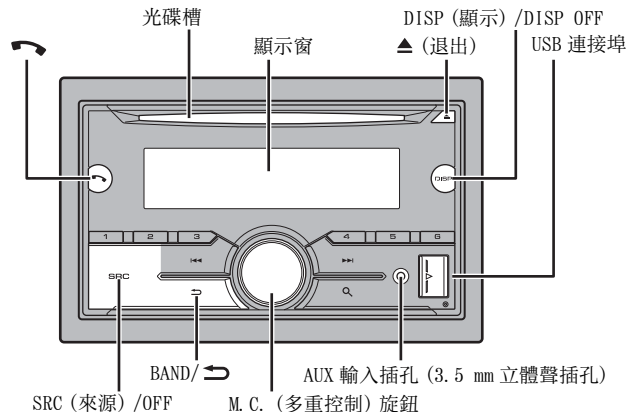

FH-S505BT/S506BT

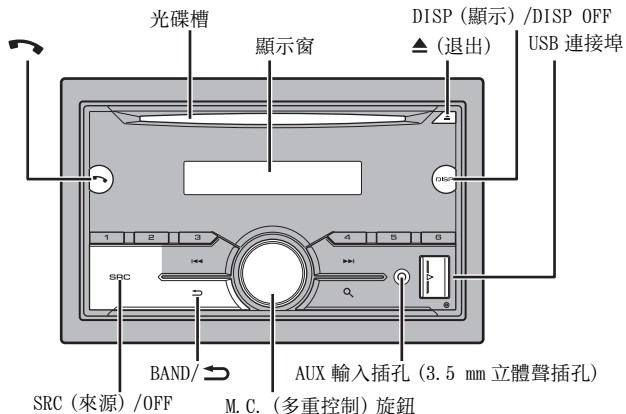

遙控器

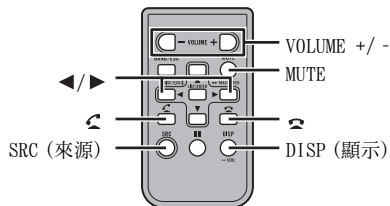

常用操作

可用按鈕因裝置而異。

目的	操作	
	主機	遙控器
開啟電源 *	按 SRC/OFF 可開啟電源。 按住 SRC/OFF 可關閉電源。	按 SRC 可開啟電源。 按住 SRC 可關閉電源。

目的	操作	
	主機	遙控器
調整音量	轉動 M. C. 旋鈕。	按 VOLUME + 或 -。 按 MUTE 可將本機靜音。再次按 MUTE，或按 VOLUME + 或 - 以取消靜音。
選擇來源	反覆按 SRC/OFF。	反覆按 SRC。
變更顯示資訊	反覆按 DISP/DISP OFF。 按住 DISP/DISP OFF 可關閉顯示資訊。	反覆按 DISP。
返回上一個顯示 / 清單	按 BAND/ ↻。	按 ◀/▶ 可選擇下一個 / 上一個資料夾。
從選單返回一般顯示	按住 BAND/ ↻。	-
變更顯示亮度	按住 BAND/ ↻。	-
接聽電話	按 📞。	按 📞。
結束通話	按 📞。	按 📞。

* 當本機的藍色 / 白色引線連接至汽車自動天線中繼控制端子時，汽車天線會在本機來源啟動時伸出。要收回天線，請關閉來源。

顯示指示

指示因裝置而異。

指示	說明
▶	存在下一層選單或資料夾時出現。
📞	透過 HFP (免持設定檔) (第 8 頁) 連接 Bluetooth 電話至本機時出現，而在保留電話時閃爍。
🎵	透過 A2DP (進階音訊分配設定檔) (第 8 頁) 連接 Bluetooth 音訊播放器至本機時出現。
🔍	按下 🔍 按鈕時出現。
SRTrv	設定數位音樂修補功能時出現 (第 16 頁)。
TP	接收到交通資訊節目時出現。
TA	設定 TA (交通宣布資訊) 功能時出現 (第 15 頁)。
BASS	在 [D. BASS] 中選擇 [HI]/[LOW] 時顯示 (第 17 頁)。
🔁	設定隨機 / 選曲播放時出現 (來源選擇為 BT AUDIO 時除外)。
↺	設定重播時出現 (來源選擇為 BT AUDIO 時除外)。
📶	建立 Bluetooth 連線時出現 (第 8 頁)。

重設微處理器

微處理器在下列狀況下必須重設

- 安裝後首次使用本機之前
- 本機無法正常操作時
- 顯示幕上出現奇怪或不正確的訊息時

1 用筆尖或其他尖頭器具按 RESET 按鈕。

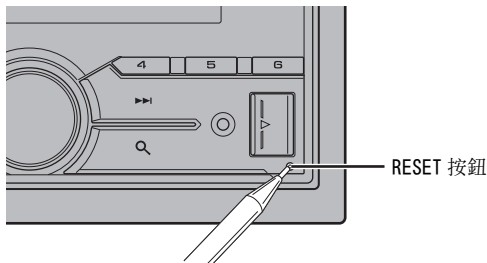

準備遙控器

使用之前請先取出絕緣片。

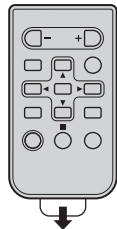

如何更換電池

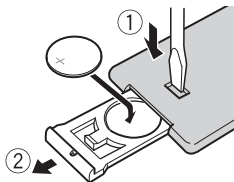

裝入 CR2025 (3 V) 電池，使正極 (+) 與負極 (-) 端的電極方向正確。

⚠ 警告

- 不得吞下電池，有化學灼傷的危險。
本產品（隨附的遙控器）內有錢幣型／鈕扣式電池。如果吞下錢幣型／鈕扣式電池，可能在 2 小時內即會導致嚴重的內部灼傷並可能致死。
無論新或舊電池均請置於兒童無法拿取處。

- 如果電池倉未穩固關閉，請停止使用本產品並使其遠離兒童。
電池若不慎吞入或進入體內任何一部分，請立即求醫治療。
- 電池或遙控器不得暴露在陽光直射、火源等類似的過熱環境下。

⚠ 注意

- 如果換用錯誤的電池，則會有爆炸的危險。更換電池時，請換成相同類型的電池。
- 請勿使用金屬工具或物體夾取或存放電池。
- 如果電池漏液，請取出電池並將遙控器徹底擦拭乾淨。然後裝上新電池。
- 處理廢舊電池時，請遵守政府條例或適用於貴國或地區的環境公共指令規則。



「廢電池請回收」

🔄 重要事項

- 請勿將遙控器存放於高溫或陽光直射處。
- 請勿讓遙控器掉落到地板上，否則可能卡在煞車或油門踏板之下。

設定選單

在安裝本機後，將點火開關轉至 ON，畫面會出現設定選單。

⚠ 警告

（僅適用於 FH-S705BT）
網路模式的揚聲器系統連接本機時，請勿以標準模式使用本機。標準模式的揚聲器系統連接本機時，請勿以網路模式使用本機。此舉可能造成揚聲器損壞。

- 1 轉動 M. C. 旋鈕以選擇選項，然後按下以確認。
為繼續執行下一個選單選項，您需要確認選擇。

選單項目	說明
LANGUAGE [ENG] (英文)、 [ESP] (西班牙文)	從壓縮音訊檔案選擇顯示文字資訊的語言。
CLOCK SET	設定時鐘。 1 轉動 M. C. 旋鈕可調整小時，然後按下以確認。 指示器會自動移動到分鐘設定。 2 轉動 M. C. 旋鈕可調整分鐘，然後按下以確認。
FM STEP [100]、[50]	將 FM 調諧級數選擇為 100 kHz 或 50 kHz。
AM STEP [10]、[9]	將 AM 調諧級數選擇為 10 kHz 或 9 kHz。

選單項目	說明
SPEAKER MODE (僅適用於 FH-S705BT) [STANDARD]、 [NETWORK]	依據您已建立的連線，在兩種操作模式之間切換 2 音路網路模式 (STANDARD) 和標準模式 (STANDARD)。有關操作模式的詳細資料，請參閱第 14 頁。 選擇適當模式之後，轉動 M.C. 旋鈕可選擇 [YES]，然後按下以確認。 <ul style="list-style-type: none"> 沒有設定 [SPEAKER MODE]，就無法完成設定選單。 揚聲器模式設定之後，除非恢復本產品的預設設定，否則無法變更這項設定。恢復預設設定以變更揚聲器模式設定 (請參閱第 6 頁上的 SYSTEM RESET)。 選擇 [NETWORK] 時，哩聲功能無法使用。

2 已指定所有設定時會出現 [QUIT :YES]。
若要返回設定選單的第一個項目，請轉動 M.C. 旋鈕以選擇 [QUIT :NO]，然後按下以確認。

3 按 M.C. 旋鈕可確認設定。

註

您可隨時從 SYSTEM 設定 (第 17 頁) 和 INITIAL 設定 (第 6 頁) 指定 [SPEAKER MODE] 之外的這些設定。

取消示範顯示 (DEMO OFF)

1 按 M.C. 旋鈕可顯示主選單。

2 轉動 M.C. 旋鈕可選擇 [SYSTEM]，然後按下以確認。

3 轉動 M.C. 旋鈕可選擇 [DEMO OFF]，然後按下以確認。

4 轉動 M.C. 旋鈕可選擇 [YES]，然後按下以確認。

INITIAL 設定

1 按住 SRC/OFF，直到本機關閉。

2 按 M.C. 旋鈕可顯示主選單。

3 轉動 M.C. 旋鈕可選擇 [INITIAL]，然後按下以確認。

4 轉動 M.C. 旋鈕可選擇選項，然後按下以確認。

註

選項因裝置而異。



選單項目	說明
FM STEP [100]、[50]	將 FM 調諧級數選擇為 100 kHz 或 50 kHz。
AM STEP [10]、[9]	將 AM 調諧級數選擇為 10 kHz 或 9 kHz。
REAR-SP [FUL] [SW]	當全音域揚聲器連接後置揚聲器輸出喇叭線時，請選擇此項目。 當重低音揚聲器在沒有任何輔助擴大機的情況下直接連接後置揚聲器輸出喇叭線時，請選擇此項目。
SP-P/O MODE [REAR/SUB. W] [SUB. W/SUB. W] [REAR/REAR]	當全音域揚聲器連接後置揚聲器輸出喇叭線且重低音揚聲器連接 RCA 輸出時，請選擇此項目。 當被動式重低音揚聲器直接連接後置揚聲器輸出喇叭線且重低音揚聲器連接 RCA 輸出時，請選擇此項目。 當全音域揚聲器連接後置揚聲器輸出喇叭線和 RCA 輸出時，請選擇此項目。若全音域揚聲器連接至後置揚聲器輸出喇叭線，且未使用 RCA 輸出，則您可選擇 [REAR/SUB. W] 或 [REAR/REAR]。
SYSTEM UPDATE [SYSTEM INFO]、 [S/W UPDATE]	選擇 [SYSTEM INFO] 以確認本機的最新系統資訊。 選擇 [S/W UPDATE] 將本機更新為最新軟體，並初始化本機設定。有關最新軟體和更新的詳細資料，請造訪我們的網站。
SYSTEM RESET [YES]、[NO]	選擇 [YES] 可初始化本機設定。本機將自動重新啟動。

無線電

接收預設電台

1 按 SRC/OFF 可選擇 [RADIO]。

2 按 BAND/  將波段選擇為 [FM1]、[FM2]、[FM3]、[AM]、[SW1] 或 [SW2]。

3 按數字按鈕 (1/  至 6/ )。

註

您可按 Q 並轉動 M.C. 旋鈕以選擇預設頻道。

提示

將 FUNCTION 設定 (第 15 頁) 中的 [SEEK] 設為 [PCH] 時, ◀◀/▶▶ 按鈕也可用於選擇預設電台。

最佳電台記憶 (BSM)

六個訊號最強的電台儲存於數字按鈕 (1/∧ 至 6/↔)。

- 1 選擇波段後, 按 M. C. 旋鈕可顯示主選單。
- 2 轉動 M. C. 旋鈕可選擇 [FUNCTION], 然後按下以確認。
- 3 轉動 M. C. 旋鈕可選擇 [BSM], 然後按下以確認。

手動搜尋電台

- 1 選擇波段後, 按 ◀◀/▶▶ 可選擇電台。
按住 ◀◀/▶▶ 然後放開, 可搜尋可用的電台。本機接收到電台時, 將停止掃描。
若要取消搜尋調諧, 按 ◀◀/▶▶。

註

必須將 FUNCTION 設定 (第 15 頁) 中的 [SEEK] 設為 [MAN]。

手動儲存電台

- 1 正在接收您要儲存的電台時, 按住數字按鈕 (1/∧ 至 6/↔) 之一, 直到停止閃爍。

註

您可按 Q 並轉動 M. C. 旋鈕以選擇預設頻道。選擇頻道之後, 按住 M. C. 旋鈕以儲存電台。

使用 PTY 功能

本機依 PTY (節目類型) 資訊搜尋電台。

- 1 在 FM 接收期間按住 Q。
- 2 轉動 M. C. 旋鈕將節目類型選擇為 [NEWS/INFO]、[POPULAR]、[CLASSICS] 或 [OTHERS]。
- 3 按 M. C. 旋鈕。
本機開始搜尋電台。找到電台時, 將顯示其節目服務名稱。

註

- 若要取消搜尋, 按 M. C. 旋鈕。
- 有些電台的節目可能與所傳輸 PTY 指示的節目不同。
- 如果沒有電台廣播您搜尋的節目類型, [NOT FOUND] 會顯示約兩秒, 然後調諧器將返回原始電台。

CD/USB/iPhone/AUX

註

iPhone 功能不適用於 FH-S505BT/S506BT。

播放

連接裝置與本機前, 請中斷耳機與裝置的連接。

CD

- 1 將光碟標籤面朝上插入光碟槽。

若要退出光碟, 請先停止播放, 然後按 ▲。

USB 裝置 (包括 Android™) /iPhone

- 1 打開 USB 連接埠護蓋。
- 2 使用適當的纜線插入 USB 裝置 / iPhone。

註

若要在 USB 裝置 / iPhone 連接本機時自動切換為 [USB] 來源, 將 SYSTEM 設定中的 [USB AUTO] 設為 [ON] (第 18 頁)。

▲ 注意

使用選購的 Pioneer USB 纜線 (CD-U50E) 連接 USB 裝置作為直接連接本機的裝置時, 該裝置將突出本機, 可能造成危險。

移除裝置前, 停止播放。

AOA 連線

有關 AOA 連線的詳細資料, 請參閱第 13 頁。

MTP 連線

使用裝置隨附的連接線, 可將安裝 Android OS 4.0 以上的裝置透過 MTP 連接到本機。但是, 視連接的裝置和裝置中的檔案數而定, 可能無法透過 MTP 播放音訊檔案 / 歌曲。請注意, MTP 連線與 WAV 檔案格式和 FLAC 檔案格式不相容, 無法與 MIXTRAX 功能一起使用。

註

如果使用 MTP 連線, 必須將 SYSTEM 設定中的 [PHONE CONNECT] 設為 [USB MTP] (第 17 頁)。

AUX

- 1 將立體聲迷你插頭插入 AUX 輸入插孔。
- 2 按 SRC/OFF 可將來源選擇為 [AUX]。

註

如果將 SYSTEM 設定中的 [AUX] 設為 [OFF]，則無法將來源選擇為 [AUX] (第 17 頁)。

操作

您可在 FUNCTION 設定 (第 15 頁) 中進行多項調整。
請注意，以下操作不適用於 AUX 裝置。若要操作 AUX 裝置，請使用裝置本身。

目的	操作
選擇資料夾 *1	按 1/∧ 或 2/∨。
選擇曲目/歌曲 (章)	按 ◀◀ 或 ▶▶。
快速前進或快速倒轉 *2	按住 ◀◀ 或 ▶▶。
從清單中搜尋檔案 (僅適用於 CD/USB)	1 按 🔍 顯示清單。 2 轉動 M.C. 旋鈕可選擇想要的檔案 (資料夾) 名稱或類別，然後按下以確認。 3 轉動 M.C. 旋鈕以選擇想要的檔案，然後按下以確認。 開始播放。
檢視所選資料夾/類別中的檔案清單 *1	選取資料夾/類別後，按 M.C. 旋鈕。
播放所選資料夾/類別中的歌曲 *1	選取資料夾/類別後，按住 M.C. 旋鈕。
重播	按 6/↺。
隨機/選曲播放	按 5/🎲。
暫停/繼續播放	按 4/PAUSE。
返回根資料夾 (僅限 CD/USB) *1	按住 1/∧。
在壓縮音訊和 CD-DA 之間切換 (僅限 CD)	按 BAND/↻。

*1 僅限壓縮音訊檔案

*2 在播放 VBR 檔案時使用快速前進或快速倒轉功能，播放時間可能會不正確。

關於 MIXTRAX (僅限 USB/iPhone)

MIXTRAX 功能可為您的音樂庫建立不中斷組曲，同時伴隨照明效果。有關 MIXTRAX 設定的詳細資料，請參閱第 19 頁。

註

- iPhone 必須透過 USB 連接 Pioneer ARC APP，以便使用本功能 (第 13 頁)。
- 此功能不相容於透過 MTP 連接的 Android 裝置。
- 視檔案/歌曲而定，可能無法使用音效。
- 如果產生的照明效果干擾駕駛，請關閉 MIXTRAX 功能。

1 按 3/MIX 可開啟/關閉 MIXTRAX。

Bluetooth

Bluetooth 連線

🔔 重要事項

若連接 10 部或更多部 Bluetooth 裝置 (例如電話及不同的音訊播放機)，連接的裝置可能無法正常運作。

1 開啟裝置的 Bluetooth 功能。

如果從裝置建立 Bluetooth 連線，請繼續執行步驟 6。

2 按 📞 可顯示電話選單。

3 轉動 M.C. 旋鈕選擇 [BT SETTING]，然後按下以確認。

4 轉動 M.C. 旋鈕可選擇 [ADD DEVICE]，然後按下以確認。

本機開始搜尋可用的裝置，然後在裝置清單中顯示。

- 若要取消搜尋，按 M.C. 旋鈕。
- 如果想要的裝置沒有在清單中，請選擇 [RE-SEARCH]。
- 如果沒有可用的裝置，顯示幕中會出現 [NOT FOUND]。

5 轉動 M.C. 旋鈕可從裝置清單中選擇裝置，然後按下以確認。

按住 M.C. 旋鈕可在 Bluetooth 裝置位址和裝置名稱之間切換顯示的裝置資訊。
如果從本機建立 Bluetooth 連線，請繼續執行步驟 7。

6 選擇裝置顯示幕中出現的 [Pioneer BT Unit]。

7 確定本機和裝置上出現相同的 6 位數字，然後在裝置上選擇「是」。

註

- 如果本機已與其他 10 個裝置配對，將出現 [DEVICE FULL]。在此情況下，請刪除其中一個已配對的裝置。請參閱 Bluetooth 設定中的 [DEL DEVICE] (第 8 頁)。
- 視裝置而定，在步驟 7 需要 PIN 碼。在此情況下，輸入 [0000]。

提示

從 Bluetooth 裝置偵測本機也可建立 Bluetooth 連線。若要這麼做，必須將 Bluetooth 設定中的 [VISIBLE] 設為 [ON]。有關 Bluetooth 裝置操作的詳細資料，請參閱 Bluetooth 裝置隨附的使用說明書。

Bluetooth 設定

選單項目	說明
DEVICE LIST	顯示已配對的 Bluetooth 裝置清單。如果已建立 Bluetooth 連線，裝置名稱上便會顯示「*」。沒有在裝置清單中選擇裝置時，本功能無法使用。

選單項目	說明
DEL DEVICE [DELETE YES]、 [DELETE NO]	刪除裝置資訊。
ADD DEVICE	登錄新裝置。 如果已配對 10 個裝置，本功能無法使用。您可在 [DEVICELIST] 設定上檢查已配對裝置的數量。
A. CONN [ON]、[OFF]	選擇 [ON] 可自動連接 Bluetooth 裝置。
VISIBLE [ON]、[OFF]	本機透過 Bluetooth 連接其他裝置時，請選擇 [ON]，使 Bluetooth 裝置可偵測本機。
PIN CODE	變更 PIN 碼。 1 按 M.C. 旋鈕可顯示設定模式。 2 轉動 M.C. 旋鈕可選擇號碼。 3 按 M.C. 旋鈕可將游標移到下一個位置。 4 輸入 PIN 碼後，按住 M.C. 旋鈕。 輸入 PIN 碼後，按 M.C. 旋鈕可返回 PIN 碼輸入畫面，而且您可變更 PIN 碼。
DEV. INFO	在裝置名稱和 Bluetooth 裝置位址之間切換顯示幕上的裝置資訊。
A. PAIRING [ON]、[OFF]	iPhone 或 Android 裝置透過 USB 連接到本機時，選擇 [ON] 可自動將本機與 iPhone 或 Android 裝置配對。(視您使用的 iOS 版本而定，可能無法使用此功能。) • iPhone 的這項功能不適用於 FH-S505BT/S506BT。 • 您正在使用 Android 裝置時，本功能在下列狀況下可以使用 – 您的裝置已安裝 Android OS 4.4 或以上版本。 – 請務必開啟裝置上的 Bluetooth 功能，並確認裝置未透過 Bluetooth 連接本機。 – [P. APP AUTO ON] 必須設定為 [ON] (第 18 頁)。 – 您的 Android 裝置必須安裝 Pioneer ARC APP，而且 [PHONE CONNECT] 必須設定為 [APP CONTROL] (第 13 頁)。 – 完成與 Pioneer ARC APP 的連接後，必須按下 Pioneer ARC APP 上所顯示注意視窗內的確認按鈕。

Bluetooth 電話

首先，與 Bluetooth 電話建立 Bluetooth 連線 (第 8 頁)。最多可同時連接兩個 Bluetooth 電話。

🔔 重要事項

- 透過 Bluetooth 連接您的電話並讓本機進入待機模式時，儘管引擎未運轉但仍會消耗電瓶電力。
- 在操作前，確定已將車子停在安全處並拉起手煞車/踩下煞車。

撥打電話

1 按 可顯示電話選單。

連接兩個電話時，會先出現電話名稱，然後再顯示電話選單。若要切換到其他電話，請再按一次 。

2 轉動 M.C. 旋鈕以選擇 [RECENTS] 或 [PHONE BOOK]，然後按下以確認。

如果選擇 [PHONE BOOK]，請繼續執行步驟 4。

3 轉動 M.C. 旋鈕以選擇 [MISSED]、[DIALLED] 或 [RECEIVED]，然後按下以確認。

4 轉動 M.C. 旋鈕可選擇名稱或電話號碼，然後按下以確認。

開始撥打電話。

接聽電話

1 收到通話時，按 。

提示

當兩個電話透過 Bluetooth 連接到本機，如果在一個電話用於通話時有來電，畫面中會出現訊息。若要接聽該來電，必須結束目前通話。

基本操作

目的	操作
結束通話	按  。
拒接來電	收到來電時，按住  。
在目前來電和保留中的來電之間切換	按 M.C. 旋鈕。
取消保留中的來電	按住  。
調整呼叫方的語音音量 (若開啟隱私模式，則本功能無法使用。)	通話期間轉動 M.C. 旋鈕。
開啟或關閉隱私模式	通話期間按 BAND/  。

預設電話號碼

1 從電話簿或來電記錄選擇電話號碼。

2 按住數字按鈕 (1/∧ 至 6/↵) 之一。

聯絡人儲存在選擇的預設號碼中。

若要使用預設號碼撥打電話，請按下數字按鈕 (1/∧ 至 6/↵) 之一，然後按 M.C. 旋鈕。

語音辨識 (僅適用於 iPhone)

(不適用於 FH-S505BT/S506BT)

此功能僅當配備語音辨識的 iPhone 透過 Bluetooth 連接本機時可用。

1 按住  以啟動語音辨識模式。

2 按 M.C. 旋鈕，然後朝麥克風說話，即可輸入語音命令。

若要結束語音辨識模式，請按下 BAND/ 。

註

有關語音辨識功能的詳細資料，請參閱您的 iPhone 隨附的手冊。

電話選單

選單項目	說明
RECENTS	顯示未接來電記錄。
[MISSED]	
[DIALLED]	顯示已撥電話記錄。
[RECEIVED]	顯示已接來電記錄。
PHONE BOOK	顯示您電話中的聯絡人。將 Bluetooth 設定中的 [VISIBLE] 設為 [ON] 以透過本機瀏覽聯絡人。
PRESET 1-6	調用預設的電話號碼。您也可以按數字按鈕 (1/  至 6/ ) 之一，來調用預設的電話號碼。
A. ANSR*	選擇 [ON] 可自動接聽電話。
[ON]、[OFF]	
R. TONE	如果鈴聲沒有從汽車揚聲器輸出，請選擇 [ON]。視連接的電話而定，可能無法使用此功能。
[ON]、[OFF]	
PB INVT	顛倒電話簿中的姓名順序 (名稱檢視)。
BT SETTING	您可以調整 Bluetooth 連線的各種設定。有關 Bluetooth 設定的詳細資料，請參閱第 8 頁。

* 當連接兩個電話，如果在一個電話用於通話時收到來電，無法使用此功能。

Bluetooth 音訊

重要事項

- 視與本機連接的 Bluetooth 音訊播放機的不同，可用的操作受以下兩個等級的限制：
 - A2DP (進階音訊分配設定檔) 只能在您的音訊播放機上播放歌曲。
 - AVRCP (音訊/視訊遙控器設定檔) 可以執行播放、暫停、選擇歌曲等功能。
- 當使用電話時，Bluetooth 音訊播放機的聲音為靜音。
- 正在使用 Bluetooth 音訊播放機時，您無法自動連接至 Bluetooth 電話。

• 視您連接本機的 Bluetooth 音訊播放機類型而定，顯示的操作及資訊可能因可用性和功能而異。









1 與 Bluetooth 音訊播放機建立 Bluetooth 連線。

2 按 SRC/OFF 可將來源選擇為 [BT AUDIO]。

3 按 BAND/  可開始播放。

基本操作

您可在 FUNCTION 設定 (第 15 頁) 中進行多項調整。

目的	操作
快速前進或快速倒轉	按住  或  。
選擇曲目	按  或  。
重播 *	按 6/  。
隨機播放 *	按 5/  。
暫停/繼續播放	按 4/PAUSE。
從清單中搜尋檔案	1 按  可顯示清單。 2 轉動 M.C. 旋鈕可選擇想要的資料夾名稱，然後按下以確認。 3 轉動 M.C. 旋鈕可選擇想要的檔案，然後按下以確認。 開始播放。
依據連接順序，切換裝置清單內的 Bluetooth 裝置名稱	按 1/  或 2/  。

* 視連接的裝置而定，可能無法使用這些操作。

應用程式模式

註

iPhone 連接不適用於 FH-S505BT/S506BT。

您可以透過本機聆聽 iPhone/Android 裝置上的應用程式。在某些情況下，您可以使用本機來控制應用程式。

有關相容裝置的詳細資料，請造訪我們的網站。

重要事項

使用協力廠商應用程式可能需要或必須提供個人身份資訊，不論是否要建立使用者帳戶或其他供特定應用程式使用的地理位置資料。

所有協力廠商應用程式皆由個別供應商負責，包括但不限於收集和保障使用者資料及隱私權。在存取協力廠商應用程式時，您即已同意檢閱供應商的服務條款及隱私政策。若您不同意供應商的服務條款或不同意使用適當地點的地理位置資料，請勿使用該協力廠商的應用程式。

iPhone 使用者須知

此功能相容於安裝 iOS 6.0 或以上的 iPhone。

Android 裝置使用者須知

此功能相容於安裝 Android OS 2.3 或以上的裝置。

註

PIONEER 對於任何第三方應用程式或內容概不負責，包括但不限於其精確性或完整性。支援應用程式的內容及功能由應用程式提供者負責。

透過本機播放應用程式

1 連接本機與行動裝置。

- 透過 USB 連接 iPhone (第 7 頁)
- 透過 Bluetooth 連接 iPhone/Android 裝置 (第 8 頁)

2 按 M.C. 旋鈕可顯示主選單。

3 轉動 M.C. 旋鈕可選擇 [SYSTEM]，然後按下以確認。

4 轉動 M.C. 旋鈕以選擇 [PHONE CONNECT]，然後按下以確認。

5 轉動 M.C. 旋鈕選擇以下項目之一，然後按下以確認。

- 針對 iPhone 選擇 [IPHONE]。
- 針對 Android 裝置選擇 [ANDROID]。

6 轉動 M.C. 旋鈕選擇以下項目之一。

- 針對 USB 連線選擇 [WIRED]。
- 針對 Bluetooth 連線選擇 [BLUETOOTH]。

註

當連線設定變更時，顯示幕會出現訊息，告知您連線設定已變更。按 M.C. 旋鈕並轉動 M.C. 旋鈕以選擇 [SRC OFF :YES]，然後按下以確認。本機會自動關閉，設定即執行。

7 按 SRC/OFF 可選擇 [APP]。

8 操作行動裝置以啟動應用程式。

註

您連接 iPhone/Android 裝置除外的行動裝置時，請選擇 [PHONE CONNECT] 選單內的 [OTHERS]，並選擇 [WIRED] (針對 USB 連線)，或 [BLUETOOTH] (針對 Bluetooth 連線)。視您的行動裝置而定，它可能無法正確運作。

基本操作

您可在 FUNCTION 設定 (第 15 頁) 中進行多項調整。

目的	操作
選擇曲目	按 ◀◀ 或 ▶▶。

目的	操作
快速前進或快速倒轉	按住 ◀◀ 或 ▶▶。
暫停/繼續播放	按 BAND/↺。

Pandora®

註

iPhone 連接不適用於 FH-S505BT/S506BT。
(僅適用於澳洲及紐西蘭機型)

Pandora 網路電台是一項與先鋒無關的音樂服務。有關詳細資訊請至 <http://www.pandora.com>。

Pandora 行動應用程式適用於 iPhone 和 Android 電話。如需最新相容性資訊，請造訪 www.pandora.com/everywhere/mobile。

聆聽 Pandora

使用前請更新 Pandora 應用程式軟體至最新版本。

1 連接本機與行動裝置。

- 透過 USB 連接 iPhone (第 7 頁)
 - 透過 Bluetooth 連接 iPhone/Android 裝置 (第 8 頁)
- 如果選擇 USB 連線，請繼續執行步驟 6。

2 按 SRC/OFF 以選擇 [PANDORA]。

3 按住 1/∧ 以顯示 [PHONE CONNECT]。

4 轉動 M.C. 旋鈕選擇以下項目之一，然後按下以確認。

- 針對 iPhone 選擇 [IPHONE]。
- 針對 Android 裝置選擇 [ANDROID]。

5 轉動 M.C. 旋鈕，針對透過 Bluetooth 的 iPhone/Android 裝置選擇 [BLUETOOTH]。

註

當連線設定變更時，顯示幕會出現訊息，告知您連線設定已變更。按 M.C. 旋鈕並轉動 M.C. 旋鈕以選擇 [SRC OFF :YES]，然後按下以確認。本機會自動關閉，設定即執行。

6 按 SRC/OFF 可選擇 [PANDORA]。

7 啟動行動裝置上的 Pandora 應用程式並開始播放。

註

您連接 iPhone/Android 裝置除外的行動裝置時，請選擇 [PHONE CONNECT] 選單內的 [OTHERS]，並選擇 [WIRED] (針對 USB 連線)，或 [BLUETOOTH] (針對 Bluetooth 連線)。視您的行動裝置而定，它可能無法正確運作。

基本操作

您可在 FUNCTION 設定 (第 15 頁) 中進行多項調整。

目的	操作
跳過曲目	按 ▶▶ 。
在隨機播放和電台之間切換	按 Q (清單)，然後轉動 M. C. 旋鈕以選擇隨機播放或想要的電台。
變更排序	按 Q (清單)，然後選擇以下項目之一。 [ABC]: 依字母順序排序清單中的項目。 [DATE]: 依建立項目的日期順序排序清單中的項目。
播放	選擇隨機播放或電台後，按 M. C. 旋鈕。
刪除電台	1 選擇電台後，按住 M. C. 旋鈕。 [DELETE YES] 出現。 2 按 M. C. 旋鈕。 若要取消，在步驟 1 按 BAND/↵ 。
暫停/繼續播放	按 4/PAUSE 。
拇指向上	按 1/▲ 。
拇指向下	按 2/▼ 。
根據目前播放的曲目建立新電台	按住 5/✕ 。
根據目前播放的作者建立新電台	按住 6/↶ 。
將目前播放的曲目資訊儲存於您的 Pandora 帳號。	1 按住 3/MIX 。 顯示 [BOOKMARK]。 2 按 M. C. 旋鈕。

註

Pandora 的某些功能可能無法從本機操作。

Spotify®

註

iPhone 連接不適用於 FH-S505BT/S506BT。

Spotify 是一項與 Pioneer 無關的音樂串流配送服務。有關詳細資訊請至 <http://www.spotify.com>。

Spotify 應用程式適用於相容的智慧型手機，請造訪 <https://support.spotify.com/> 取得最新的相容性資訊。

若要在駕駛時使用 Spotify，請先將 Spotify 應用程式下載至 iPhone 或 Android 裝置。可從 iTunes App Store 或 Google Play™ 下載。請在應用程式或 spotify.com 中

選擇一個免費帳戶或付費 Premium 帳戶。Premium 帳戶提供更多功能，例如線下聆聽。

重要事項

- 這個產品整合依據下列協力廠商授權的 Spotify 軟體 www.spotify.com/connect/third-party-licenses。
- 如需可使用 Spotify 的國家和地區之相關資訊，請參閱 <https://www.spotify.com/us/select-your-country/>。

聆聽 Spotify

使用前請更新 Spotify 應用程式韌體至最新版本。

1 連接本機與行動裝置。

- 透過 USB 連接 iPhone (第 7 頁)
 - 透過 Bluetooth 連接 iPhone/Android 裝置 (第 8 頁)
- 如果選擇 USB 連線，請繼續執行步驟 6。

2 按 SRC/OFF 以選擇 [SPOTIFY]。

3 按住 1/▲ 以顯示 [PHONE CONNECT]。

4 轉動 M. C. 旋鈕選擇以下項目之一，然後按下以確認。

- 針對 iPhone 選擇 [IPHONE]。
- 針對 Android 裝置選擇 [ANDROID]。

5 轉動 M. C. 旋鈕，針對透過 Bluetooth 的 iPhone/Android 裝置選擇 [BLUETOOTH]。

註

當連線設定變更時，顯示幕中會出現訊息，告知您連線設定已變更。按 **M. C.** 旋鈕並轉動 **M. C.** 旋鈕以選擇 [SRC OFF :YES]，然後按下以確認。本機會自動關閉，設定即執行。

6 按 SRC/OFF 以選擇 [SPOTIFY]。

7 啟動行動裝置上的 Spotify 應用程式並開始播放。

註

您連接 iPhone/Android 裝置除外的行動裝置時，請選擇 [PHONE CONNECT] 選單內的 [OTHERS]，並選擇 [WIRED] (針對 USB 連線)，或 [BLUETOOTH] (針對 Bluetooth 連線)。視您的行動裝置而定，它可能無法正確運作。

基本操作

您可在 FUNCTION 設定 (第 15 頁) 中進行多項調整。

註

可用的操作依據您要播放的內容類型 (曲目 / 專輯 / 作者 / 播放清單 / 無線電) 而可能不同。

目的	操作
跳過曲目	按 ◀◀ 或 ▶▶ 。

目的	操作
從清單中搜尋曲目	<ol style="list-style-type: none"> 1 按 (清單) 顯示清單。 2 轉動 M. C. 旋鈕以選擇想要的類別，然後按下以確認。 3 轉動 M. C. 旋鈕以選擇想要的檔案，然後按下以確認。開始播放。
暫停 / 繼續播放	按 4/PAUSE。
拇指向上 (僅適用於無線電)	按 1/。
拇指向下 (僅適用於無線電)	按 2/。
隨機播放 (僅適用於曲目 / 專輯 / 作者 / 播放清單)	按 5/。
重複播放 (僅適用於曲目 / 專輯 / 作者 / 播放清單)	按 6/。
根據目前播放的歌曲，啟動無線電頻道。	<ol style="list-style-type: none"> 1 按住 5/ 以啟動無線電。 2 按 M. C. 旋鈕。 <ul style="list-style-type: none"> • 視選擇的歌曲而定，可能無法使用此功能。

註

Spotify 的某些功能可能無法從本機操作。

使用 Pioneer ARC APP

註

iPhone 連接不適用於 FH-S505BT/S506BT。

您可從 iPhone/Android 裝置上安裝的 Pioneer ARC APP 操作本機。在某些情況下，您可透過使用本機控制應用程式的各種操作，例如來源選擇、暫停等。有關應用程式可用操作的詳細資料，請參閱應用程式的說明。

警告

請勿嘗試在行駛時操作應用程式。嘗試使用應用程式的控制鍵之前，請確定將車輛停靠在路邊，並將車輛停放在安全的位置。

iPhone 使用者須知

此功能相容於安裝 iOS 8.0 或以上的 iPhone (iPhone 5 或以上)。

您可在 iTunes App Store 上下載 Pioneer ARC APP。

Android 裝置使用者須知

此功能相容於安裝 Android OS 4.1 或以上且支援 AOA (Android 開放附件) 2.0 的裝置。

您可在 Google Play 上下載 Pioneer ARC APP。

註

某些透過 AOA 2.0 連接的 Android 裝置因其自身的軟體設計所致，不論作業系統版本為何，均可能無法正常運作或發出聲音。

與 Pioneer ARC APP 建立連線

1 連接本機與行動裝置。

- 透過 USB 連接 iPhone/Android 裝置 (第 7 頁)
- 透過 Bluetooth 連接 iPhone/Android 裝置 (第 8 頁)

2 按 M. C. 旋鈕顯示主選單。

3 轉動 M. C. 旋鈕選擇 [SYSTEM]，然後按下以確認。

4 轉動 M. C. 旋鈕以選擇 [PHONE CONNECT]，然後按下以確認。

5 轉動 M. C. 旋鈕選擇以下項目之一，然後按下以確認。

- 針對 iPhone 選擇 [IPHONE]。
- 針對 Android 裝置選擇 [ANDROID]。

註

當連線設定變更時，顯示幕中會出現訊息，告知您連線設定已變更。按 M. C. 旋鈕並轉動 M. C. 旋鈕以選擇 [SRC OFF :YES]，然後按下以確認。本機會自動關閉，設定即執行。

6 轉動 M. C. 旋鈕選擇以下項目之一。

- 在步驟 5 中選擇 [IPHONE] 時
- 針對 USB 連線選擇 [WIRED]。
 - 針對 Bluetooth 連線選擇 [BLUETOOTH]。

在步驟 5 中選擇 [ANDROID] 時

- 針對 USB 連線選擇 [APP CONTROL]。
- 針對 Bluetooth 連線選擇 [BLUETOOTH]。

您選擇 USB 連線時，如果在 [P. APP AUTO ON] (第 18 頁) 中選擇 [ON]，Android 裝置上的 Pioneer ARC APP 會自動啟動。

註

如果還未在 Android 裝置上安裝過 Pioneer ARC APP，Android 裝置上將出現訊息，提示安裝該應用程式。在 [P. APP AUTO ON] 中選取 [OFF] 可清除訊息 (第 18 頁)。

7 按 SRC/OFF 選擇任意來源。

8 透過 USB 連線啟動行動裝置上的 Pioneer ARC APP。

在 Bluetooth 連線期間按住 M. C. 旋鈕。

註

您連接 iPhone/Android 裝置除外的行動裝置時，請選擇 [PHONE CONNECT] 選單內的 [OTHERS]，並選擇 [WIRED] (針對 USB 連線)，或 [BLUETOOTH] (針對 Bluetooth 連線)。視您的行動裝置而定，它可能無法正確運作。

聆聽 Android 中的音樂

1 按 SRC/OFF 以選擇 [ANDROID]。

基本操作

目的	操作
選擇曲目	按 ◀◀◀ 或 ▶▶▶。
快速前進或快速倒轉	按住 ◀◀◀ 或 ▶▶▶。
暫停/繼續播放	按 4/PAUSE。

使用卡拉 OK 功能

(僅適用於 FH-S705BT)

警告

- 駕駛人員正在駕駛時絕不可用麥克風唱歌。否則可能會導致意外。
- 麥克風不可隨意放置，以防發生意外。

注意

讓麥克風導線纏繞方向盤轉向機柱、煞車踏板或排檔桿非常危險，可能會導致意外。請確定以此方式安裝麥克風時，不會阻礙駕駛車輛。

註

- 請使用市售的動態麥克風，而非隨附的麥克風。
- 選擇的來源為下列時，無法使用本功能。
 - RADIO
 - AUX

1 將麥克風的立體聲迷你插頭插入 AUX 輸入插孔。

2 按住 Q 以啟動卡拉 OK 模式。

卡拉 OK 模式啟動時，本機音量為靜音。調整 [MIC VOL] 設定上的麥克風音量。

註

您也可以在此 MICROPHONE 設定中啟動卡拉 OK 模式 (第 15 頁)。

調整麥克風音量

1 按住 Q 以顯示 [MIC VOL]。

2 旋轉 M.C. 旋鈕以調整音量電平。

註

- 您也可以在此 MICROPHONE 設定中調整麥克風音量 (第 15 頁)。
- 如果使用麥克風時發出嗡嗡聲，請讓麥克風遠離揚聲器，或降低麥克風音量。

音訊調整

(網路模式僅適用於 FH-S705BT。)

您也可在 AUDIO 設定 (第 16 頁) 中進行多項調整。

操作模式

本機具備兩種操作模式：網路模式和標準模式。您可以視需求在模式之間切換 (第 6 頁)。

網路模式

您可使用高頻率範圍揚聲器、中頻率範圍揚聲器和重低音揚聲器，建立 2 音路 + SW 多放大器和多揚聲器系統，重現高、中、低頻率 (波段)。

標準模式

您可使用前置和後置揚聲器，或前置揚聲器和重低音揚聲器，建立 4 揚聲器系統；或使用前置和後置揚聲器，以及重低音揚聲器，建立 6 揚聲器系統。

調整截斷頻率值和斜率值

您可調整每一揚聲器的截斷頻率值和斜率值。

可調整下列揚聲器。

網路模式

[HIGH] (高頻率範圍揚聲器 HPF)、[MID HPF] (中頻率範圍揚聲器 HPF)、[MID LPF] (中頻率範圍揚聲器 LPF)、[SUBWOOFER]

標準模式

[FRONT]、[REAR]、[SUBWOOFER]

註

只有在 [SUBWOOFER] 中選擇 [ON]，才能選擇 [SUBWOOFER] (第 16 頁)。

1 按 M.C. 旋鈕顯示主選單。

- 轉動 M. C. 旋鈕選擇 [AUDIO]，然後按下以確認。
- 轉動 M. C. 旋鈕選擇 [CROSSOVER]，然後按下以確認。
- 轉動 M. C. 旋鈕以選擇要調整的揚聲器裝置 (濾波器)，然後按下以確認。
- 依據揚聲器裝置 (濾波器)，轉動 M. C. 旋鈕以選擇 [HPF] 或 [LPF]，然後按下以確認。
- 轉動 M. C. 旋鈕，為步驟 4 中選擇的揚聲器裝置 (濾波器) 選擇合適的截斷頻率，然後按下以確認。

網路模式

[1. 25K] 至 [12. 5K] (如果您選擇 [HIGH] 或 [MID LPF])
[25] 至 [250] (如果您選擇 [MID HPF] 或 [SUBWOOFER])

標準模式

[25HZ] 至 [250HZ]

- 轉動 M. C. 旋鈕，為步驟 4 中選擇的揚聲器裝置 (濾波器) 選擇合適的斜率。

網路模式

[- 6] 至 [- 24] (如果您選擇 [HIGH]、[MID HPF] 或 [MID LPF])
[- 12] 至 [- 36] (如果您選擇 [SUBWOOFER])

標準模式

[- 6] 至 [- 24] (如果您選擇 [FRONT] 或 [REAR])
[- 6] 至 [- 36] (如果您選擇 [SUBWOOFER])

設定

您可以調整主選單的多個設定。

- 按 M. C. 旋鈕可顯示主選單。
- 轉動 M. C. 旋鈕可選擇以下類別之一，然後按下以確認。
 - FUNCTION 設定 (第 15 頁)
 - AUDIO 設定 (第 16 頁)
 - SYSTEM 設定 (第 17 頁)
 - ILLUMINATION 設定 (第 19 頁)
 - MIXTRAX 設定 (第 19 頁)
 - MICROPHONE 設定 (第 20 頁)

- 轉動 M. C. 旋鈕可選擇選項，然後按下以確認。

註

下表中的 iPhone 相關選單項目不適用於 FH-S505BT/S506BT。

FUNCTION 設定

選單項目因來源而異。

選單項目	說明
BSM <input type="radio"/>	將六個訊號最強的電台自動儲存於數字按鈕 (1/▲至 6/▼)。
REGIONAL <input type="radio"/> [ON]、[OFF]	選取 AF (其他頻率搜尋) 時，接收將限制為特定區域節目。(僅適用於選取 FM 波段時。)
LOCAL <input type="radio"/> FM: [OFF]、[LV1]、[LV2]、 [LV3]、[LV4] AM/SW: [OFF]、[LV1]、[LV2]	根據訊號強度限制調諧電台。
TA <input type="radio"/> [ON]、[OFF]	接收目前交通資訊 (如果可用)。(僅適用於選取 FM 波段時。)
AF <input type="radio"/> [ON]、[OFF]	可讓本機重新調入提供相同電台的不同頻率。(僅適用於選取 FM 波段時。)
NEWS <input type="radio"/> [ON]、[OFF]	以新聞節目中斷目前選取的來源。(僅適用於選取 FM 波段時。)
ALARM <input type="radio"/> [ON]、[OFF]	以緊急宣布資訊中斷目前選取的來源。選擇 [OFF] 可停用此功能。
SEEK <input type="radio"/> [MAN]、[PCH]	指定◀◀或▶▶按鈕以逐一搜尋電台 (手動調諧) 或從預設頻道選擇電台。
SAVE <input type="radio"/>	將目前所播放歌曲的相關資訊儲存到 Spotify 上的音樂清單中。
UNSAVE <input type="radio"/>	移除 [SAVE] 中儲存的歌曲資訊。

選單項目	說明
SEL DEVICE [iPod] [PANDORA] [APP] [BT AUDIO] [SPOTIFY]	連接清單中的 Bluetooth 裝置。
S. RTRV [CD] [USB] [iPod] [PANDORA] [APP] [BT AUDIO] [ANDROID] [SPOTIFY] [AUX]	[1] (對低壓縮率有影響)、 [2] (對高壓縮率有影響)、 [OFF]
BOOKMARK [PANDORA]	將目前播放的曲目資訊儲存於您的 Pandora 帳號。
NEW STATION [PANDORA]	[FROM TRACK]、[FROM ARTIST] 根據目前播放的曲目或作者建立新電台。
PAUSE [APP]	暫停或繼續播放。
PLAY [BT AUDIO]	開始播放。
STOP [BT AUDIO]	停止播放。

AUDIO 設定

網路模式僅適用於 FH-S705BT。

選單項目	說明
EQ SETTING	[SUPER BASS]、[POWERFUL]、 [NATURAL]、[VOCAL]、 [CUSTOM1]、[CUSTOM2]、[FLAT]
	選擇或自訂等化器曲線。 • 您選擇 [CUSTOM1] 和 [CUSTOM2] 之外的設定時，也可按住 M.C. 旋鈕以自訂等化器曲線，然後將自訂的等化器曲線儲存在 [CUSTOM1] 中。
	選擇等化器波段和位準以進一步自訂。 等化器波段: [50HZ] 至 [12.5kHz] 等化器位準 [-6] 至 [+6]
FADER*1*2 (僅適用於標準模式)	調整前後揚聲器平衡。

選單項目	說明
BALANCE	調整左右揚聲器平衡。
SUBWOOFER	[ON]、[OFF]
SUBWOOFER*3*4	[NOR]、[REV]
SPEAKER LEVEL	網路模式 [HIGH L]、[HIGH R]、[MID L]、[MID R]、 [SUBWOOFER] 標準模式 [FRONT L]、[FRONT R]、[REAR L]、[REAR R]、 [SUBWOOFER] 輸出電平: [-24] 至 [10]
CROSSOVER	選擇揚聲器裝置 (濾波器) 以調整每一揚聲器裝置的 HPF 或 LPF 截斷頻率，以及斜率。有關 [CROSSOVER] 設定的詳細資料，請參閱第 14 頁。
POSITION	[OFF]、[FRONT LEFT] (左前座)、 [FRONT RIGHT] (右前座)、 [FRONT] (前座)、[ALL]* * 僅適用於標準模式
TIME ALGNMNT	[INITIAL]、[OFF]、[CUSTOM]
	選擇揚聲器類型，然後調整揚聲器距離，以便在 [CUSTOM] 中進一步自訂。 網路模式 [HIGH L]、[HIGH R]、[MID L]、[MID R]、 [SUBWOOFER] 標準模式 [FRONT L]、[FRONT R]、[REAR L]、[REAR R]、 [SUBWOOFER] 揚聲器距離 (cm): [350] 至 [0.0]

調整左右揚聲器平衡。

使用重低音揚聲器時設定為 [ON]。

選擇重低音揚聲器相位。

選擇揚聲器裝置 (濾波器)，然後調整輸出電平。
• 您變更 [POSITION] 設定時，調整過的每一個值都會變更 (第 16 頁)。

選擇揚聲器裝置 (濾波器) 以調整每一揚聲器裝置的 HPF 或 LPF 截斷頻率，以及斜率。有關 [CROSSOVER] 設定的詳細資料，請參閱第 14 頁。

選擇聆聽位置以自動調整揚聲器的輸出電平，並新增對應至有人座位的數量與位置的延遲時間。

選擇或自訂時間對準設定，以反映聆聽者位置和每一揚聲器之間的距離。
• 選擇 [INITIAL] 可初始化設定值。
• 選擇 [OFF] 可將所有設定值重設為 0。
• 在 [POSITION] 中選擇 [FRONT LEFT] 或 [FRONT RIGHT] 時，[CUSTOM] 設定可以使用 (第 16 頁)。
• 在 [SUBWOOFER] 中選擇 [OFF] 時，[CUSTOM] 設定無法使用 (第 16 頁)。

選單項目	說明
SAVE SETTINGS	
[YES], [NO]	儲存以便日後調用下列聲音設定，並採用它們目前的值 [CROSSOVER]、[SPEAKER LEVEL]、[EQ SETTING]、[POSITION]、[TIME ALGNMNT]、[D. BASS]、[SUBWOOFER]。
LOAD SETTINGS	
	您已執行 [SAVE SETTINGS] 時，載入聲音設定。
D. BASS	
[OFF], [LOW], [HI]	動態增強低音電平，提供有如系統新增重低音揚聲器的效果。
LOUDNESS	
[OFF], [LOW], [MID], [HI]	低音量時補償清晰聲音。
SLA	
[+4] 至 [- 4]	調整除 FM 以外各來源的音量電平。以下各個組合會自動設為相同設定。 • 建立 USB 連接時，設定 USB、iPod、PANDORA、ANDROID、SPOTIFY，和 APP。 • 建立 Bluetooth 連接時，設定 BT AUDIO、iPod、PANDORA、ANDROID、SPOTIFY，和 APP。

*1 在 INITIAL 設定 (第 6 頁) 中的 [REAR-SP] 選取 [SW] 時不適用。

*2 在 INITIAL 設定 (第 6 頁) 中的 [SP-P/O MODE] 選取 [SUB.W/SUB.W] 時不適用。

*3 在 INITIAL 設定 (第 6 頁) 中的 [REAR-SP] 選取 [FUL] 時不適用。

*4 在 INITIAL 設定 (第 6 頁) 中的 [SP-P/O MODE] 選取 [REAR/REAR] 時不適用。

SYSTEM 設定

本機關閉時，您也可以存取這些選單。

選單項目	說明
LANGUAGE	
[ENG] (英文)、[ESP] (西班牙文)	從壓縮音訊檔案選擇顯示文字資訊的語言。
CLOCK SET	
	設定時鐘 (第 5 頁)。
12H/24H	
[12H]、[24H]	選擇時間標記。

選單項目	說明
BEEP TONE (僅適用於標準模式)	
[ON]、[OFF]	按下任何按鈕時會聽到嗶聲。選擇 [OFF] 可停用此功能。
INFO DISPLAY (僅適用於 FH-S505BT/S506BT)	
[SOURCE/SPEANA]、[CLOCK/SPEANA]、[SRC/LIVE FX]、[CLOCK/LIVE FX]、[SOURCE]、[SPEANA]、[OFF]	顯示次要資訊顯示畫面上的項目。 • 選擇 [SOURCE/SPEANA] 或 [CLOCK/SPEANA] 時，在無線電來源上顯示天線而非 SPEANA。
INFO DISPLAY (僅適用於 FH-S705BT)	
[SOURCE/BTINFO]、[SOURCE/SPEANA]、[CLOCK/BTINFO]、[CLOCK/SPEANA]、[LEVEL METER]、[SPEANA]、[OFF]	顯示次要資訊顯示畫面上的項目。 • 選擇 [SOURCE/SPEANA] 或 [CLOCK/SPEANA] 時，在無線電來源上顯示天線而非 SPEANA。
DOT DISPLAY (僅適用於 FH-S705BT)	
[SPEANA]、[ICON]	選擇 [SPEANA] 或 [ICON]，以顯示在畫面左側。
AUTO PI	
[ON]、[OFF]	即使使用預設電台，也能使用相同程式設定搜尋不同電台。
AUX	
[ON]、[OFF]	使用連接本機的輔助裝置時設為 [ON]。
BT AUDIO	
[ON]、[OFF]	將 Bluetooth 訊號設為開啟/關閉。
PANDORA	
[ON]、[OFF]	使用 Pandora 功能時設為 [ON]。
SPOTIFY	
[ON]、[OFF]	使用 Spotify 功能時設為 [ON]。
BT MEM CLEAR	
[YES]、[NO]	清除本機所儲存的 Bluetooth 裝置資料 (裝置清單、PIN 碼、通話記錄、電話簿、預設電話號碼)。成功刪除資料時會出現 [CLEARED]。
PHONE CONNECT	
[IPHONE]*、[ANDROID]、[OTHERS]	根據裝置選擇裝置類型和合適的連接方式。有關每一裝置連接的詳細資料，請參閱第 18 頁。 * 僅適用於 FH-S705BT
	• 連接 iPhone/Android 除外的行動裝置時，選擇 [OTHERS]。

選單項目	說明
P. APP AUTO ON [ON]、[OFF]	Android 裝置透過 AOA 連接到此機時，選擇 [ON] 可自動啟 Pioneer ARC APP。(在 [PHONE CONNECT] 中選取 [APP CONTROL] 時才可使用。)
S. REMOTE*1*2 [OFF]、[PIONEER]、[PRESET]	根據您的有線遙控器選擇 [PIONEER] 或 [PRESET]。
USB AUTO [ON]、[OFF]	選擇 [ON] 可在 USB 裝置 / iPhone 連接此機時自動切換為 [USB] 來源。 如果 USB 裝置 / iPhone 連接此機只為充電，則選擇 [OFF]。

*1 視您的汽車而定，此功能可能無法正常運作。在此情況下，請聯絡您的經銷商或授權 PIONEER 維修站。

*2 當啟用 [PRESET] 模式時，請使用適合各車型的市售線束，當在 [PIONEER] 中時，請使用市售轉接器。

有關每一裝置連接的資訊

可用的來源因設定值而異。

請依據表格為您要使用的來源設定 [PHONE CONNECT]。

有關 Pioneer ARC APP 連線的詳細資料，請參閱第 13 頁。

註

下表中的 iPhone 相關選單項目不適用於 FH-S505BT/S506BT。

沒有執行 Pioneer ARC APP 連線時

設定值	裝置	連接方式	可用來源
[WIRED] (選擇 [IPHONE] 或 [OTHERS] 時)	iOS	USB	iPod、PANDORA、APP、SPOTIFY
		Bluetooth	-
	Android	USB	ANDROID (AOA)
		Bluetooth	-
[USB MTP] (MTP) (選擇 [ANDROID] 時)	iOS	USB	iPod、PANDORA、APP、SPOTIFY
		Bluetooth	-
	Android	USB	USB MTP
		Bluetooth	-

設定值	裝置	連接方式	可用來源
[APP CONTROL] (AOA) (選擇 [ANDROID] 時)	iOS	USB	iPod、PANDORA、APP、SPOTIFY
		Bluetooth	-
	Android	USB	ANDROID (AOA)
		Bluetooth	-
[BLUETOOTH]	iOS	USB	-
		Bluetooth	iPod、PANDORA、APP、SPOTIFY
	Android	USB	USB MTP
		Bluetooth	PANDORA、APP、SPOTIFY

執行 Pioneer ARC APP 連線時

設定值	裝置	連接方式	可用來源
[WIRED] (選擇 [IPHONE] 或 [OTHERS] 時)	iOS	USB	iPod、PANDORA、SPOTIFY
		Bluetooth	-
	Android	USB	ANDROID (Android 音樂)
		Bluetooth	-
[USB MTP] (MTP) (選擇 [ANDROID] 時)	iOS	USB	iPod、PANDORA、SPOTIFY
		Bluetooth	-
	Android	USB	USB MTP
		Bluetooth	-
[APP CONTROL] (AOA) (選擇 [ANDROID] 時)	iOS	USB	iPod、PANDORA、SPOTIFY
		Bluetooth	-
	Android	USB	ANDROID (Android 音樂)
		Bluetooth	-

設定值	裝置	連接方式	可用來源
[BLUETOOTH]	iOS	USB	-
		Bluetooth	iPod、PANDORA、SPOTIFY
	Android	USB	USB MTP
		Bluetooth	PANDORA、ANDROID (Android 音樂)、SPOTIFY

ILLUMINATION 設定

選單項目	說明
COLOR (僅適用於 FH-S705BT)	
[KEY COLOR]、[DISP COLOR]、 [BOTH COLOR]	<p>從 12 個預設色彩、[SCAN] 或 [CUSTOM]* 選擇本機的按鍵／顯示顏色。</p> <ul style="list-style-type: none"> • [SCAN]: 自動切換各種色彩。 • [CUSTOM]*: <ol style="list-style-type: none"> 1 按住 M. C. 旋鈕，直到出現色彩設定顯示畫面。 2 設定主要顏色 (R (紅色) / G (綠色) / B (藍色)) 和亮度等級 ([0] 至 [60])。您無法同時將 R (紅色)、G (綠色) 及 B (藍色) 的所有三個設定值設為低於 10。您也可以自訂預設色彩。選擇預設色彩之一，然後按住 M. C. 旋鈕，直到出現色彩設定顯示畫面。 <p>* CUSTOM 設定僅適用於 [KEY COLOR] 和 [DISP COLOR]。</p>
DIM SETTING	
[SYNC ILLUM1]*、[SYNC CLOCK]、[MANUAL]	變更顯示亮度。
* 僅適用於 FH-S705BT	
BRIGHTNESS (僅適用於 FH-S705BT)	
[KEY]、[DISP]	選擇本機的按鍵 / 顯示亮度，從 [1] 到 [10]。可用的設定範圍因 [DIM SETTING] 而異。
BRIGHTNESS (僅適用於 FH-S505BT/S506BT)	
[1] 至 [10]	變更顯示亮度。可用的設定範圍因 [DIM SETTING] 而異。

選單項目	說明
PHONE COLOR (僅適用於 FH-S705BT)	
[FLASHING]	選擇接收到來電時的按鍵顏色。套用以 [KEY COLOR] 設定的顏色。
[FLASH FX1] 至 [FLASH FX6]	自動切換各種色彩。
[OFF]	不變更按鍵顏色。
ILLUMI FX (僅適用於 FH-S705BT)	
[ON]、[OFF]	<p>在以下情況可以看到照明效果</p> <ul style="list-style-type: none"> - 有來電 - 您正在撥打電話 - 已插入 / 退出 CD <p>ACC 電源開啟 / 關閉時照明效果將啟動，無論此設定如何。</p>

MIXTRAX 設定

選單項目	說明
SHORT PLAYBCK	
[1. 0 MIN]、[1. 5 MIN]、 [2. 0 MIN]、[2. 5 MIN]、 [3. 0 MIN]、[OFF]	選擇播放時間長度。
FLASH AREA (僅適用於 FH-S705BT)	
[KEY/DISPLAY]、[KEY]、[OFF]	<p>選擇照明效果的區域。</p> <p>選取 [OFF] 時，在 ILLUMINATION 設定 (第 19 頁) 下設定的色彩將用作顯示幕色彩。</p>
FLASH PATTERN (僅適用於 FH-S705BT)	
[SOUND LEVEL 1] 至 [SOUND LEVEL 6]	根據聲音和低音電平變更照明效果。閃爍模式會根據聲音電平變更。
[LOW PASS 1] 至 [LOW PASS 6]	閃爍模式會根據低音電平變更。
[RANDOM1]	閃爍模式會根據聲音電平模式及低通模式隨機變更。
[RANDOM2]	閃爍模式會根據聲音電平模式隨機變更。
[RANDOM3]	閃爍模式會根據低通模式隨機變更。

選單項目	說明
MIX PATTERN (僅適用於 FH-S505BT/S506BT)	
[SOUND LEVEL]	根據音訊電平變更 MIXTRAX 特效。混合模式會根據聲音電平變更。
[LOW PASS]	混合模式會根據低音電平變更。
[RANDOM]	混合模式會根據聲音電平模式及低通模式隨機變更。
DISPLAY FX	
[ON]、[OFF]	將 MIXTRAX 特效設為開啟／關閉。
CUT IN FX	
[ON]、[OFF]	手動變更曲目時，開啟／關閉 MIXTRAX 音效。

MICROPHONE 設定

選單項目	說明
MICROPHONE	
[ON]、[OFF]	使用卡拉 OK 功能時設為 [ON]。
MIC VOL	調整麥克風音量。

連接 / 安裝

連接

(網路模式僅適用於 FH-S705BT。)

在下文中，「NW」代表網路模式，而「STD」代表標準模式。依據您已建立的連線，將揚聲器模式變更為標準模式 (STD) 或網路模式 (NW) (第 6 頁)。

▲ 警告

- 揚聲器輸出由 4 個聲道使用時，請使用超過 50 W (最大輸入值) 與介於 4 Ω 至 8 Ω (阻抗值) 的揚聲器。本機請勿使用 1 Ω 至 3 Ω 揚聲器。
- 後置揚聲器輸出是由 2 Ω 的重低音揚聲器使用時，請使用超過 70 W (最大輸入值) 的揚聲器。
* 有关连接方法，請參閱連接。
- 黑色纜線為接地。安裝本機或功率放大器 (另售) 時，請確實優先連接接地線。確定接地線已正確連接至車輛本體的金屬部位。功率放大器的接地線及本機或其他裝置的接地線，必須以不同的螺絲分別連接車輛。若接地線的螺絲鬆動或掉落，可能會導致起火、冒煙或故障。

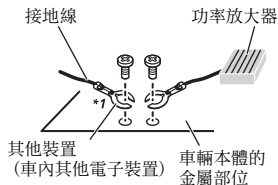

*1 此配備需另購

🔑 重要事項

- 當本機安裝在點火開關沒有 ACC (附加) 位置的車輛中時，若無法將紅色纜線連接可以偵測點火開關運作的端子上，可能會導致電池電量耗盡。



ACC 位置



無 ACC 位置

- 本機限使用 12 伏特電池與負接地。不這麼做可能會導致起火或故障。
- 為防止短路、過熱或故障發生，請務必遵守下列指示。
 - 安裝之前請斷開電池的負極。
 - 以鑷線夾或膠帶固定纜線。請使用膠帶包覆纜線與金屬部位接觸的部分以保護纜線。
 - 請勿將纜線置於活動部件上，比如排檔桿與座椅滑軌。
 - 請勿將纜線置於受熱位置，例如暖氣出風口附近。
 - 請勿將黃色纜線穿過引擎室的孔連接至電池。
 - 以絕緣膠帶包覆任何未連接的纜線接頭。
 - 請勿縮短纜線長度。
 - 切勿為了與其他裝置共用電源而割開本機電源線絕緣層。纜線的電流負載量有一定限度。
 - 請使用規定額定值的保險絲。
 - 請勿將揚聲器負極線直接接地。
 - 請勿將多個揚聲器的負極線綁在一起。
- 當本機電源開啟時，控制訊號會透過藍／白色纜線輸出。請將此纜線連接至外部功率放大器系統遙控器或車輛的自動天線中繼控制端子 (最大 300 mA 12 V DC)。若車輛配備有玻璃天線，請將其連接至天線增強電源端子。
- 切勿將藍／白纜線連接到外部功率放大器的電源端子。同時，切勿將其連接到自動天線的電源端子。這麼做可能會導致電池電量耗盡或故障。
- 產品上的圖形符號  表示直流。

本機

FH-S705BT

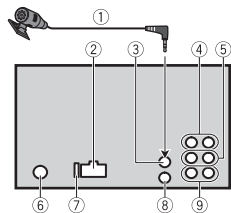

FH-S505BT/S506BT

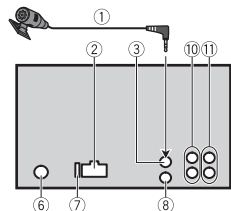

- ① 麥克風 (3 m)
- ② 電源線輸入
- ③ 麥克風輸入
- ④ 後置輸出 (STD) 或中頻輸出 (NW)
- ⑤ 前置輸出 (STD) 或高頻輸出 (NW)
- ⑥ 天線輸入
- ⑦ 保險絲 (10 A)
- ⑧ 有線遙控輸入
可連接實體線路的遙控器轉接器 (另售)。
- ⑨ 重低音輸出
- ⑩ 後置輸出或重低音輸出
- ⑪ 前置輸出

電源線

重低音揚聲器未連接後置揚聲器或中頻揚聲器喇叭線時，請執行這些連接。

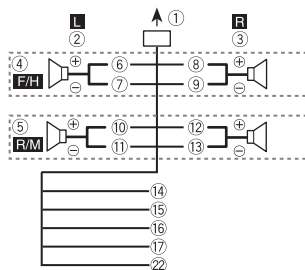

使用重低音揚聲器卻未使用選購的放大器時，請執行這些連接。

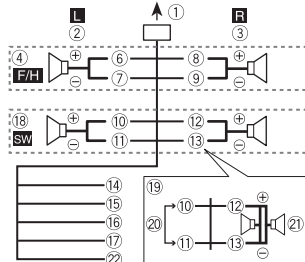

重要事項

在上述⑱的狀況下，平行配線的兩個 4 Ω 重低音揚聲器將代表 2 Ω 的負載。

- ① 至電源線輸入
- ② 左置
- ③ 右置
- ④ 前置揚聲器 (STD) 或高頻揚聲器 (NW)
- ⑤ 後置揚聲器 (STD) 或中頻揚聲器 (NW)
- ⑥ 白
- ⑦ 白/黑
- ⑧ 灰
- ⑨ 灰/黑
- ⑩ 綠
- ⑪ 綠/黑

- ⑫ 紫
- ⑬ 紫/黑
- ⑭ 黑 (機身接地)
連接到乾淨、無塗料的金屬部位。
- ⑮ 黃
連接到固定的 12 V 電源端子。
- ⑯ 紅
連接到由點火開關 (12 V DC) 控制的端子。
- ⑰ 藍/白
連接到功率放大器的系統控制端子或自動天線中繼控制端子 (最大 300 mA 12 V DC)。
- ⑱ 重低音揚聲器 (4 Ω)
- ⑲ 使用 2 Ω 的重低音揚聲器時，確定將重低音揚聲器連接至本機紫色與紫色/黑色喇叭線。請勿將綠色及綠色/黑色喇叭線連接任何揚聲器。
- ⑳ 不使用。
- ㉑ 重低音揚聲器 (4 Ω) × 2
- ㉒ 橘/白 (僅適用於 FH-S705BT)
連接到汽車的照明訊號。

註

變更本機的初始選單。請參閱 [SP-P/0 MODE] (第 6 頁)。本機的重低音輸出為單聲道。

功率放大器 (另售)

使用選購的放大器時，請執行這些連接。

FH-S705BT

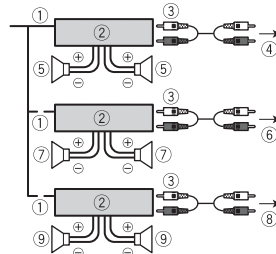

- ① 系統遙控器
連接至藍色/白色纜線。

- ② 功率放大器 (另售)
- ③ 以 RCA 纜線連接 (另售)
- ④ 至後置輸出 (STD) 或中頻輸出 (NW)
- ⑤ 後置揚聲器 (STD) 或中頻揚聲器 (NW)
- ⑥ 至前置輸出 (STD) 或高頻輸出 (NW)
- ⑦ 前置揚聲器 (STD) 或高頻揚聲器 (NW)
- ⑧ 至重低音輸出
- ⑨ 重低音揚聲器

FH-S505BT/S506BT

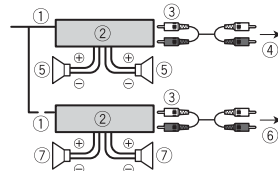

- ① 系統遙控器
連接至藍色/白色纜線。
- ② 功率放大器 (另售)
- ③ 以 RCA 纜線連接 (另售)
- ④ 至前置輸出
- ⑤ 前置揚聲器
- ⑥ 至後置輸出或重低音輸出
- ⑦ 後置揚聲器或重低音揚聲器

安裝

(FH-S506BT 沒有隨附座套。)

重要事項

- 最後安裝之前，請檢查所有的連接和系統。
- 請勿使用未獲授權的零件，這麼做可能會造成故障。
- 若安裝需要在車輛上鑽孔或進行其他修改，請洽詢您的經銷商。
- 請勿將本機安裝在：
 - 可能會干擾車輛操作的位置。
 - 因突然停車可能會傷及乘客的位置。
- 請勿將本機安裝在受熱位置，例如暖氣出風口附近。

- 當本機以小於60°的角度安裝時，會獲得最佳效能。
- 為了確保在使用本機時能有適當的散熱，在安裝時，請確認您在後面板後方留下足夠的空間，並纏住鬆散的纜線，以防其堵住出風口。

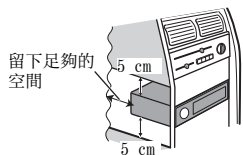

DIN 座套安裝

- 1 將隨附的座套插入儀表中。
- 2 使用螺絲起子折彎金屬突出部位 (90°) 至定位，藉以固定座套。

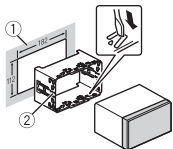

- ① 儀表板
- ② 座套

- 確定本機牢固地安裝到位。安裝不穩可能造成跳音或其他故障。

3 安裝飾環。

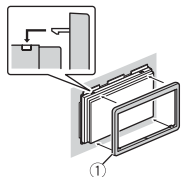

- ① 飾環

不使用隨附的座套時

- 1 選定適當的位置，讓托架孔與本機側面密合。

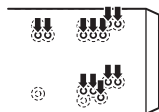

2 鎖緊各邊的螺絲。

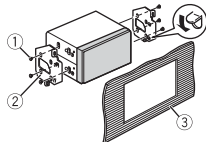

- ① 十字槽螺絲 (5 mm × 9 mm)
- ② 托架
- ③ 儀表板或操縱台

移除 (使用隨附的座套安裝的) 本機

1 取下飾環。

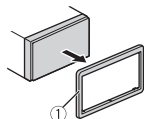

- ① 飾環
- 拆下前面板後，可更輕易的操作飾環。

2 將隨附的抽取鑰匙插入本機的兩側，使其卡至定位。

3 將本機拉出儀表板。

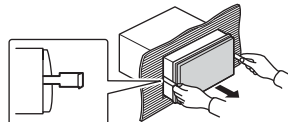

安裝麥克風

為獲得最佳拾音結果，應將麥克風直接置於駕駛人員正前方一段適當距離處。

⚠ 注意

讓麥克風導線纏繞方向盤轉向機柱或排檔桿非常危險。請確定以此方式安裝麥克風時，不會阻礙駕駛車輛。建議使用夾子 (另售) 來固定導線。

註

將麥克風裝至遮陽板上可能會因車輛型號的不同，而讓麥克風導線的長度變得過短。在此情況時，請將麥克風安裝在方向盤轉向機柱。

將麥克風安裝在遮陽板上

1 將麥克風導線安裝在溝槽中。



- ① 麥克風導線
- ② 溝槽

2 將麥克風夾安裝在遮陽板上。

降下遮陽板將減低語音辨識率。

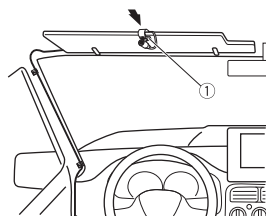

- ① 麥克風夾

將麥克風安裝在方向盤轉向機柱上

1 滑動麥克風座，以從麥克風夾上卸下。

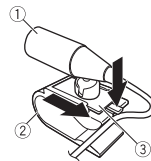

- ① 麥克風
- ② 麥克風夾
- ③ 麥克風座

2 將麥克風安裝在方向盤轉向機柱的後側。



- ① 雙面膠帶

附加資訊

故障排除

顯示畫面會自動返回一般顯示畫面。

- 您未在約 30 秒內執行任何操作。
- 執行任意操作。

重播範圍意外變更。

- 選擇其他資料夾或曲目，或快速前進 / 快速倒轉時，根據重播範圍的不同，選擇的範圍可能會變更。
- 再次選擇重播範圍。

子資料夾未播放。

- 選擇 [FLD] (重播資料夾) 時，無法播放子資料夾。
- 選擇其他重播範圍。

聲音斷斷續續。

- 您使用的裝置，如行動電話，可能會造成聲音干擾。
- 將可能會造成干擾的電子裝置遠離本機。

無法播放 Bluetooth 音訊來源的聲音。

- Bluetooth 連線行動電話正在通話中。
- 通話終止時將播放聲音。
- 正在操作 Bluetooth 連線的行動電話中。
- 停止使用行動電話。
- 使用 Bluetooth 連線行動電話撥打電話後，本機和行動電話未正確建立連線。
- 請將本機和行動電話重新進行 Bluetooth 連線。

錯誤訊息

常見故障

AMP ERROR

- 本機無法操作或揚聲器連線不正確。
- 已啟動保護電路。
- 檢查揚聲器連線。

- 將點火開關轉至 OFF，再轉至 ON。若訊息仍無法消失，請向您的經銷商或授權的先鋒維修站洽詢以尋求協助。

NO XXXX (例如 NO TITLE)

- 無內嵌文字資訊。
- 切換顯示畫面或播放其他曲目 / 檔案。

CD 播放器

ERROR-07, 11, 12, 17, 30

- 光碟髒污。
- 清潔光碟。
- 光碟有刮傷。
- 請更換光碟。

ERROR-07, 10, 11, 12, 15, 17, 30, A0

- 有電氣或機械錯誤。
- 將點火開關轉至 OFF，再轉回 ON，然後回到 CD 播放器。

ERROR-15

- 插入光碟是空的。
- 請更換光碟。

ERROR-23

- 不支援 CD 格式。
- 請更換光碟。

FORMAT READ

- 在開始播放及開始聽見聲音之間，有時會出現延遲。
- 等到訊息消失後才聽見聲音。

NO AUDIO

- 插入的光碟不含任何可播放的檔案。
- 請更換光碟。

SKIPPED

- 插入的光碟包含受 DRM 保護的檔案。
- 已跳過受保護的檔案。

PROTECT

- 插入之光碟上的所有檔案均內嵌 DRM。

- 請更換光碟。

USB 裝置 / iPhone

FORMAT READ

- 在開始播放及開始聽見聲音之間，有時會出現延遲。
- 等到訊息消失後才聽見聲音。

NO AUDIO

- 沒有歌曲。
- 將音訊檔案傳送至 USB 裝置並連接。
- 連接的 USB 裝置已啟用安全防護。
- 依 USB 裝置的指示停用安全功能。

SKIPPED

- 連接的 USB 裝置包含受 DRM 保護的檔案。
- 已跳過受保護的檔案。

PROTECT

- 連接的 USB 裝置上的所有檔案均內嵌 DRM。
- 請更換 USB 裝置。

N/A USB

- 本機不支援所連接的 USB 裝置。
- 中斷裝置連接並更換為相容的 USB 裝置。

HUB ERROR

- 本機不支援透過 USB 集線器所連接的 USB 裝置。
- 使用 USB 纜線將 USB 裝置直接連接至本機。

CHECK USB

- USB 接頭或 USB 纜線短路。
- 確認 USB 接頭或 USB 纜線未卡在某個物品中或未損壞。
- 連接的 USB 裝置消耗超過最大允許電流的功率。
- 拔除 USB 裝置且不使用它。將點火開關轉至 OFF，再轉至 ACC 或 ON。僅連接符合標準的 USB 裝置。
- iPhone 操作正常但無法充電。
- 確定 iPhone 的連接線沒有短路 (例如，未卡在金屬物體中)。檢查之

- 後，請將點火開關轉至 OFF，再轉回 ON，或中斷與 iPhone 的連接後再重新連接。

ERROR-19

- 通訊失敗。
- 執行下列其中一項操作，然後再轉回 USB 來源。
 - 將點火開關轉至 OFF，再轉回 ON。
 - 中斷連接 USB 裝置。
 - 切換至不同的播放來源。
- iPhone 故障。
- 拔掉 iPhone 的纜線。iPhone 主選單顯示後，重新連接 iPhone 並重設。

ERROR-23

- USB 裝置未正確格式化。
- 使用 FAT12、FAT16 或 FAT32 格式化 USB 裝置。

ERROR-16

- iPhone 軟體版本過時。
- 更新 iPhone 版本。
- iPhone 故障。
- 拔掉 iPhone 的纜線。iPhone 主選單顯示後，重新連接 iPhone 並重設。

STOP

- 目前清單中無歌曲。
- 選擇含有歌曲的清單。

NO BT DEVICE GO TO BT MENU TO REGISTER

- 找不到 Bluetooth 裝置。
- 透過 Bluetooth 連接本機和 iPhone (第 8 頁)。

CONN. FAILED PRESS BAND KEY TO RETRY

- Bluetooth 和 iPhone 連線失敗。
- 按 BAND /  再次進行連線。

DISCONNECTED PRESS BAND KEY TO RETRY

- Bluetooth 和 iPhone 連線失敗。
- 按 BAND /  再次進行連線。

Bluetooth 裝置

ERROR-10

- 本機的 Bluetooth 模組斷電。
 - 將點火開關轉至 OFF，再轉至 ACC 或 ON。

Pandora

ERROR-19

- 通訊失敗。
 - 拔掉裝置的纜線。裝置主選單顯示後，重新連接裝置並重設。

NOT FOUND

- Pandora 應用程式尚未開始執行。
 - 啟動 Pandora 應用程式。

RATING ERROR

- 拇指評等操作已停用。
 - 在其他曲目上執行相同的命令。

CAN'T SKIP

- 跳過操作已停用。
 - 在其他曲目上執行相同的命令。

THUMB ERROR

- 無法儲存拇指評等。
 - 請稍後再試一次。

BOOKMARK ERR

- 無法儲存書籤。
 - 請稍後再試一次。

UNABLE TO ADD

- 無法新增電台。
 - 請稍後再試一次。

SKIP LIMIT

- 由於音樂授權的限制，Pandora 會限制每小時跳過的總數。
 - 請稍候，直到 Pandora 允許您再次跳過。

UPDATE APP

- 不支援 Pandora 應用程式的版本。
 - 連接已安裝相容 Pandora 應用程式版本的裝置。

LOG IN ERROR

- 未登入您的 Pandora 帳戶。
 - 拔掉裝置的纜線，並登入您的 Pandora 帳戶。然後重新連接裝置。

ERROR

- 裝置錯誤訊息顯示在 Pandora 應用程式中。
 - 請檢查連接的裝置。
- Pandora 系統正在維修中。
 - 請稍後再試一次。

NO STATIONS

- 找不到電台。
 - 在您連接裝置的 Pandora 應用程式中建立電台。

NO BT DEVICE GO TO BT MENU TO REGISTER

- 找不到 Bluetooth 裝置。
 - 透過 Bluetooth 連接本機和裝置 (第 8 頁)。

CONN. FAILED PRESS BAND KEY TO RETRY

- Bluetooth 連線失敗。
 - 按 BAND/  再次進行連線。

CHECK APP PRESS BAND KEY TO RETRY

- 無法連線至 Pandora 應用程式。
 - 按 BAND/  再次進行連線。

DISCONNECTED PRESS BAND KEY TO RETRY

- Bluetooth 連線遺失。
 - 按 BAND/  再次進行連線。

STATION LIMIT

- 無法新增電台。
 - 刪除舊電台以納入新電台。

CANNOT DELETE

- 電台無法刪除。
 - 在其他電台上執行相同的命令。

BAD NETWORK

- 連接的裝置超出控制範圍。
 - 將裝置連接網路。

UNAVAILABLE

- 連接的裝置超出控制範圍。
 - 將裝置連接網路。
- 操作已停用。
 - 在其他電台上執行相同的命令。

APP

NO BT DEVICE GO TO BT MENU TO REGISTER

- 找不到 Bluetooth 裝置。
 - 透過 Bluetooth 連接本機和裝置 (第 8 頁)。

CONN. FAILED PRESS BAND KEY TO RETRY

- Bluetooth 連線失敗。
 - 按 BAND/  再次進行連線。

DISCONNECTED PRESS BAND KEY TO RETRY

- Bluetooth 連線失敗。
 - 按 BAND/  再次進行連線。

CHECK APP

- 無法連線至應用程式。
 - 依照畫面上的指示操作。

NOT FOUND

- 應用程式尚未開始執行。
 - 操作行動裝置以啟動應用程式。

Spotify

NO BT DEVICE GO TO BT MENU TO REGISTER

- 找不到 Bluetooth 裝置。
 - 透過 Bluetooth 連接本機和裝置 (第 8 頁)。

CONN. FAILED PRESS BAND KEY TO RETRY

- Bluetooth 連線失敗。
 - 按 BAND/  再次進行連線。

CHECK APP PRESS BAND KEY TO RETRY

- 無法連線至 Spotify 應用程式。
 - 按 BAND/  再次進行連線。

DISCONNECTED PRESS BAND KEY TO RETRY

- Bluetooth 連線遺失。

- 按 BAND/  再次進行連線。

CHECK APP

- 無法連線至 Spotify 應用程式。
 - 依照畫面上的指示操作。

操作指南

光碟與播放器

- 請僅使用具有以下兩種標誌之一的光碟。



- 使用 12-cm 光碟。
- 僅限使用傳統的圓形光碟。
- 下列光碟類型無法搭配本機使用：
 - 雙面碟
 - 8-cm 光碟：嘗試透過轉換器使用此類光碟可能會造成本機故障。
 - 奇特形狀的光碟
 - 非 CD 的光碟
 - 受損的光碟，包括破裂、有缺口或變形的光碟
 - 尚未終結燒錄的 CD-R/RW 光碟
- 請勿在光碟表面書寫或使用化學藥品。
- 清潔 CD 時，請用軟布從中心向外擦拭光碟。
- 凝結可能會暫時影響播放器之效能。請將其放置約一小時，適應較高的溫度。另外，請用軟布擦乾潮溼的光碟。
- 使用可在標籤表面上印刷的光碟時，請檢查光碟說明及警告。視光碟而定，有可能無法插入及退出。使用此類光碟可能會導致本設備受損。
- 請勿在光碟貼上市售標籤或其他素材。
 - 光碟可能會彎曲造成無法播放。
 - 標籤可能在播放期間脫落並阻礙光碟退出，導致設備受損。

USB 儲存裝置

- 不支援透過 USB 集線器的連線。

- 開車前，請牢牢固定 USB 儲存裝置。請勿讓 USB 儲存裝置掉落到地板上，否則可能卡在煞車或油門踏板之下。
- 視 USB 儲存裝置而定，可能會出現下列問題。
 - 操作方式可能不同。
 - 本機可能無法識別儲存裝置。
 - 檔案可能不會正常播放。
 - 當您在收聽廣播時，裝置可能會造成聲音干擾。

iPhone

- 請勿將 iPhone 放置在高溫的地方。
- 開車時請牢牢固定 iPhone。請勿讓 iPhone 掉落到地板上，否則可能卡在煞車或油門踏板之下。
- 儲存在 iPhone 的不相容文字將不會顯示在本機上。

壓縮音訊相容性

- 只能顯示前 32 個字元作為檔案名稱 (包括副檔名) 或資料夾名稱。
- 本機可能會因使用 WMA 檔案編碼的應用程式，而無法正常運作。
- 開始播放嵌入影像資料的音訊檔案，或儲存在有大量資料夾層級 USB 裝置上的音訊檔案時，可能會有些微延遲。

⚠ 注意

- 先鋒不保證本產品與所有 USB 大量儲存裝置的相容性，對於使用本產品時導致媒體播放器、智慧型手機或其他裝置遺失的資料概不負責。
- 請勿將光碟或 USB 儲存裝置放在會產生高溫的位置。

WMA 檔案

副檔名	.wma
位元率	48 kbps 至 320 kbps (CBR) , 48 kbps 至 384 kbps (VBR)
取樣頻率	32 kHz, 44.1 kHz, 48 kHz

Windows Media™ Audio Professional, Lossless, 語音 / DRM 資料流 / 視訊資料流	不相容
---	-----

MP3 檔案

副檔名	.mp3
位元率	8 kbps 至 320 kbps (CBR) , VBR
取樣頻率	8 kHz 至 48 kHz (32 kHz, 44.1 kHz, 48 kHz 用於加強)
相容的 ID3 標籤版本	1.0, 1.1, 2.2, 2.3, 2.4 (ID3 標籤 2.x 版本優先於 1.x 版本。)
M3u 播放清單	不相容
MP3i (互動式 MP3) , mp3 PRO	不相容

WAV 檔案

- WAV 檔案格式不能透過 MTP 連接。

副檔名	.wav
量化位元數	8 與 16 位 (LPCM) , 4 (MSADPCM)
取樣頻率	16 kHz 至 48 kHz (LPCM) , 22.05 kHz 及 44.1 kHz (MS ADPCM)

AAC 檔案 (僅限 FH-S705BT)

相容格式	iTunes 編碼的 AAC
副檔名	.m4a
取樣頻率	11.025 kHz 至 48 kHz
傳輸率	16 kbps 至 320 kbps, VBR
Apple Lossless	不相容
從 iTunes 商店購買的 AAC 檔案 (副檔名為 .m4p)	不相容

FLAC 檔案

- FLAC 檔案格式不能透過 MTP 連接。
- 視編碼器而定，FLAC 檔案可能無法播放。

副檔名	.flac
取樣頻率	8/11.025/12/16/22.05/24/32/44.1/48/96 kHz
量化位元率	16/24 位元
頻道模式	單 / 雙聲道

光碟

- 無論原始錄製歌曲之間空白部分的長短，壓縮音訊光碟播放時歌曲之間都會出現短暫的暫停。

可播放的資料夾階層	最多八層 (實際的階層少於兩層。)
可播放的資料夾	最多 99
可播放的檔案	最多 999
檔案系統	ISO 9660 等級 1 及 2, Romeo, Joliet
多區段播放	相容
封包寫入資料傳送	不相容

USB 裝置

- 開始播放有大量資料夾層級 USB 儲存裝置上的音訊檔案時，可能會有些微延遲。

可播放的資料夾階層	最多八層 (實際的階層少於兩層。)
可播放的資料夾	最多 1 500
可播放的檔案	最多 15 000
播放有版權保護的檔案	不相容
已分割的 USB 裝置	只能播放第一個磁碟分割。

iPhone 相容性

本機僅支援下列 iPhone 機型。支援的 iPhone 軟體版本如下所示。本機可能不支援較舊的版本。

專用於

- iPhone 7
- iPhone 7 Plus
- iPhone SE
- iPhone 6s
- iPhone 6s Plus
- iPhone 6
- iPhone 6 Plus
- iPhone 5s
- iPhone 5c
- iPhone 5
- 操作可能因 iPhone 的世代和 / 或軟體版本而異。
- 含 Lightning 接頭的 iPhone 使用者應使用 Lightning 轉 USB 連接線 (iPhone 隨附)。
- 關於檔案 / 格式相容性的資訊，請參閱 iPhone 手冊。
- 有聲書、播客：相容

⚠ 注意

對於 iPhone 資料的遺失，即使發生在使用本機時，先鋒概不負責。

音訊檔案順序

使用者無法使用本機指定資料夾編號和播放順序。音訊檔案順序因連接的裝置而定。請注意，USB 裝置中的隱藏檔案無法播放。

階層實例

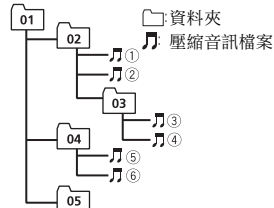

Level 1 Level 2 Level 3 Level 4

01 至 05: 資料夾編號

① 至 ⑥: 播放順序

版權及商標

Bluetooth

Bluetooth® 字標和商標為 Bluetooth SIG, Inc. 所有，日本先鋒公司使用這些標誌皆需獲得授權。其他商標和商品名稱分屬其各自的擁有者所有。

iTunes

Apple 及 iTunes 均是 Apple Inc. 於美國及其他國家註冊的商標。

WMA

Windows Media 是 Microsoft Corporation 於美國及/或其他國家的商標或註冊商標。

本產品採用 Microsoft Corporation 開發之技術，未獲 Microsoft Licensing, Inc. 授權不得使用或散布本技術。

FLAC

Copyright © 2000-2009 Josh Coalson
Copyright © 2011-2014 Xiph.org
Foundation

如滿足下列條件，則允許以來源形式以及二進制形式（有或無修改）進行再分發與使用：

- 原始碼之再分發必須保有上述版權聲明、此條例規定及以下免責聲明。

- 二進制形式的再分發必須在分發時提供的文檔和/或其他資料中重現上述版權聲明、此條例規定及以下免責聲明。

- 未經事前書面同意，不得以 Xiph.org Foundation 或其贊助人名義，為本軟體之衍生產品背書或促銷。

本軟體由版權持有者與贊助人依「現況」提供，任何明示或暗示的擔保（包括但不限於有關某特定用途的適銷性與適合性的暗示擔保）均予免除。任何情況下，本機構或贊助人皆無須負責因使用本軟體所致之直接、間接、附帶、特殊、懲罰性或衍生性損害（包括但不限於購買替代商品或服務、無法使用、資料遺失、利益損失或業務中斷），不論損害之成因，亦不論合約、嚴格責任或侵權行為為中之任何責任理論（包括過失或其他原因），縱使已事前告知可能發生此類損害。

iPhone

iPhone 為 Apple Inc. 的商標。

Lightning 為 Apple Inc. 的商標。

「Made for iPhone」表示電子附件設計為專門連接至 iPhone，並經開發者認證符合 Apple 性能標準。Apple 對於本機之操作或遵循安全性及法規標準與否，一概不予負責。請注意，使用此搭配 iPhone 的配件可能會影響無線效能。

Android & Google Play

Android、Google Play 和 Google Play 標誌是 Google Inc. 的商標。

Pandora® 網路電台

PANDORA、PANDORA 標誌及 Pandora 商品外觀皆為 Pandora Media, Inc 的商標或註冊商標。需獲許可使用。

Pandora 僅在某些國家可用。請造訪 <http://www.pandora.com/legal> 以取得更多資訊。

MIXTRAX

MIXTRAX 是日本先鋒公司的商標。

Spotify®

SPOTIFY 與 Spotify 標誌屬於 Spotify AB。需要相容的行動數位裝置與 Premium 訂閱可使用的地方，請參閱 <https://www.spotify.com>。

T-Kernel 2.0

本產品使用 T-Engine Forum 所授權 T-License 2.0 之下的 T-Kernel 2.0 原始碼 (www.tron.org)。

MP3

Copyright (C) 1998-2009 PacketVideo

獲得 Apache 使用許可，版本 2.0 之授權（稱為“使用許可”）；除非符合使用許可，否則您不得使用本檔案。您可於下列網址取得使用許可之副本

<http://www.apache.org/licenses/LICENSE-2.0>

除非適用法律之要求，或書面同意，依據使用許可而配送之軟體係依據“原樣”基礎而配送，而無明示或暗示之任何保證或條件。請參閱用於規範使用許可下之許可與限制之特定語言使用許可。

規格

一般

額定電源：14.4 V DC (容許電壓範圍：12.0 V 至 14.4 V DC)

接電系統：負極型

最大電流消耗：10.0 A

尺寸（寬 × 高 × 深）：

DIN

機身 178 mm × 100 mm × 165 mm

前端部分 188 mm × 118 mm × 15 mm (FH-S705BT/S505BT)

前端部分 200 mm × 118 mm × 15 mm (FH-S506BT)

D

機身 178 mm × 100 mm × 165 mm

前端部分 170 mm × 96 mm × 16 mm

重量 1.3 kg

音訊

（網路模式僅適用於 FH-S705BT。）

最大輸出功率：

• 50 W × 4 聲道 / 4 Ω（無重低音揚聲器）

• 50 W × 2 聲道 / 4 Ω + 70 W × 1 聲道 / 2 Ω（有重低音揚聲器）

連續輸出功率：

22 W × 4 (50 Hz 至 15 000 Hz, 5 % THD, 4 Ω 負載, 雙聲道驅動)

負載阻抗 4 Ω (容許範圍 4 Ω 至 8 Ω (1 聲道 2 Ω))

前輸出最大輸出電平: 2.0 V (FH-S505BT/S506BT), 4.0 V (FH-S705BT)

等化器 (13 段圖形等化器)：

頻率: 50 Hz/80 Hz/125 Hz/200 Hz/315 Hz/500 Hz/800 Hz/1.25 kHz/2 kHz/3.15 kHz/5 kHz/8 kHz/12.5 kHz
增益: ±12 dB (2 dB 間隔)

高通濾波器 (標準模式)：

頻率: 25 Hz/31.5 Hz/40 Hz/50 Hz/63 Hz/80 Hz/100 Hz/125 Hz/160 Hz/200 Hz/250 Hz

斜率: -6 dB/oct, -12 dB/oct, -18 dB/oct, -24 dB/oct, OFF

重低音揚聲器 / 低通濾波器 (標準模式)：

頻率: 25 Hz/31.5 Hz/40 Hz/50 Hz/63 Hz/80 Hz/100 Hz/125 Hz/160 Hz/200 Hz/250 Hz

斜率: -6 dB/oct, -12 dB/oct, -18 dB/oct, -24 dB/oct, -30 dB/oct, -36 dB/oct, OFF

增益: +10 dB 至 -24 dB (1 dB 間隔)

相位: 正相 / 反相

揚聲器電平 (標準模式)：

+10 dB 至 -24 dB (1 dB 間隔)

時間對準 (標準模式)：

0 cm 至 350 cm (2.5 cm/間隔)

高通濾波器 (HIGH) (網路模式)：

頻率: 1.25 kHz/1.6 kHz/2 kHz/2.5 kHz/3.15 kHz/4 kHz/5 kHz/6.3 kHz/8 kHz/10 kHz/12.5 kHz

斜率: -6 dB/oct, -12 dB/oct, -18 dB/oct, -24 dB/oct

高通濾波器 (MID) (網路模式)：

頻率 25 Hz/31.5 Hz/40 Hz/50 Hz/
63 Hz/80 Hz/100 Hz/125 Hz/160
Hz/200 Hz/250 Hz
斜率 -6 dB/oct, -12 dB/oct, -
18 dB/oct, -24 dB/oct, OFF

低通濾波器 (MID) (網路模式) :

頻率 1.25 kHz/1.6 kHz/2 kHz/2.5
kHz/3.15 kHz/4 kHz/5 kHz/6.3
kHz/8 kHz/10 kHz/12.5 kHz
斜率 -6 dB/oct, -12 dB/oct, -
18 dB/oct, -24 dB/oct, OFF

重低音揚聲器 (網路模式) :

頻率 25 Hz/31.5 Hz/40 Hz/50 Hz/
63 Hz/80 Hz/100 Hz/125 Hz/160
Hz/200 Hz/250 Hz
斜率 -12 dB/oct, -18 dB/
oct, -24 dB/oct, -30 dB/oct, -
36 dB/oct, OFF
增益 +10 dB 至 -24 dB (1 dB 間
隔)

相位 正相/反相

揚聲器電平 (網路模式) :

+10 dB 至 -24 dB (1 dB 間隔)

時間對準 (網路模式) :

0 cm 至 350 cm (2.5 cm/間隔)

CD 播放器

系統 : CD 音訊系統

可用光碟 : CD

訊噪比 : 94 dB (1 kHz) (IEC-A 網路)

聲道數 : 2 (立體聲)

MP3 解碼格式 : MPEG-1 & 2 Audio Layer
3

WMA 解碼格式 : 第 7、8、9、9.1、9.2 (雙聲
道音訊)、10、11、12 版本 (Windows
Media Player)

AAC 解碼格式 : MPEG-4 AAC (僅限 iTunes
編碼) (第 10.6 版及更早版本) (僅
限 FH-S705BT)

WAV 訊號格式 : 線性 PCM (無壓縮)

USB

USB 標準規格 : USB 2.0 全速版

最大電流供應 : 1.5 A

USB 協定 :

MSC (大量儲存等級)

MTP (媒體傳輸通訊協定)

AOA (Android 開放附件) 2.0

檔案系統 : FAT12、FAT16、FAT32

MP3 解碼格式 : MPEG-1 & 2 Audio Layer
3

WMA 解碼格式 : 第 7、8、9、9.1、9.2 (雙聲
道音訊)、10、11、12 版本 (Windows
Media Player)

AAC 解碼格式 : MPEG-4 AAC (僅限 iTunes
編碼) (第 10.6 版及更早版本) (僅
限 FH-S705BT)

FLAC 解碼格式 : v1.2.1 (自由無損音訊編
解碼器)

WAV 訊號格式 : 線性 PCM (無壓縮)

FM 調諧器

頻率範圍 : 87.5 MHz 至 108.0 MHz

可用靈敏度 : 11 dBf (1.0 μ V/75 Ω , 單
聲道, S/N: 30 dB)

訊噪比 : 65 dB (IEC-A 網路)

AM 調諧器

頻率範圍 : 531 kHz 至 1 602 kHz

(9 kHz)

530 kHz 至 1 640 kHz (10 kHz)

可用靈敏度 : 25 μ V (S/N: 20 dB)

訊噪比 : 60 dB (IEC-A 網路)

SW 調諧器

頻率範圍 :

2 300 kHz 至 7 735 kHz (2 300 kHz

至 2 495 kHz, 2 940 kHz 至

4 215 kHz, 4 540 kHz 至

5 175 kHz, 5 820 kHz 至

6 455 kHz, 7 100 kHz 至

7 735 kHz)

9 500 kHz 至 21 975 kHz

(9 500 kHz 至 10 135 kHz,

11 580 kHz 至 12 215 kHz,

13 570 kHz 至 13 870 kHz,

15 100 kHz 至 15 735 kHz,

17 500 kHz 至 17 985 kHz,

18 015 kHz 至 18 135 kHz,

21 340 kHz 至 21 975 kHz)

可用靈敏度 : 28 μ V (S/N: 20 dB)

訊噪比 : 60 dB (IEC-A 網路)

Bluetooth

版本 : 經過認證的 Bluetooth 4.0

輸出功率 : 最大 +4 dBm (功率等級 2)

頻率波段 : 2 400 MHz 至 2 483.5 MHz

Bluetooth 設定檔 :

GAP (一般存取設定檔)

SDAP (服務發現應用程式設定檔)

HFP (免持設定檔) 1.6

PBAP (電話簿存取設定檔)

A2DP (進階音訊分配設定檔)

AVRCP (音訊/視訊遙控器設定檔)

1.5

SPP (序列埠設定檔) 1.1

註

規格與設計可能改變, 恕不另行通知。

صيغة فك التشفير AAC: MPEG-4 AAC (فك تشفير iTunes فقط) (إصدار 10.6 وأسبق)
(FH-S705BT فقط)
صيغة الإشارة Linear PCM: WAV (غير مضغوطة)

USB

مواصفات USB القياسية: USB 2.0 سرعة كاملة
إمداد التيار الكهربائي الأقصى: 1,5 أمبير
بروتوكول USB:

(Mass Storage Class) MSC
(Media Transfer Protocol) MTP
2.0 (Android Open Accessory) AOA

نظام الملفات: FAT12, FAT16, FAT32
صيغة فك التشفير MP3:

MPEG-1 & 2 Audio Layer 3

صيغة فك التشفير WMA: إصدار 7, 8, 9, 10, 11, 12
(صوت ستريو), إصدار 10, 11, 12
(Windows Media Player)

صيغة فك التشفير AAC: MPEG-4 AAC (فك تشفير iTunes فقط) (إصدار 10.6 وأسبق)
(FH-S705BT فقط)

صيغة فك تشفير FLAC:

(Free Lossless Audio Codec) v1.2.1

صيغة الإشارة Linear PCM: WAV (غير مضغوطة)

مواليف FM

نطاق الترددات: 87,5 إلى 108,0 ميجاهرتز
الحساسية القابلة للاستخدام: 11 dBf
(1,0 ميكروفولت/70 أوم, أحادي, نسبة الإشارة إلى الضجيج: 20 ديسيبل)
نسبة الإشارة إلى الضجيج: 60 ديسيبل (شبكة IEC-A)

مواليف AM

نطاق الترددات: 531 كيلو هرتز إلى 1602 كيلو هرتز
(9 كيلو هرتز)
530 كيلو هرتز إلى 1640 كيلو هرتز (10 كيلو هرتز)
الحساسية القابلة للاستخدام: 25 ميكروفولت (نسبة الإشارة إلى الضجيج: 20 ديسيبل)
نسبة الإشارة إلى الضجيج: 60 ديسيبل (شبكة IEC-A)

المواليف SW

نطاق الترددات:

2300 كيلو هرتز إلى 7735 كيلو هرتز (2300 كيلو هرتز إلى 2495 كيلو هرتز, 2940 كيلو هرتز إلى 4110 كيلو هرتز, 4540 كيلو هرتز إلى 5175 كيلو هرتز, 5820 كيلو هرتز إلى 6455 كيلو هرتز, 7100 كيلو هرتز إلى 7735 كيلو هرتز)
9500 كيلو هرتز إلى 21975 كيلو هرتز (9500 كيلو هرتز إلى 10135 كيلو هرتز, 11580 كيلو هرتز إلى 12215 كيلو هرتز, 13570 كيلو هرتز إلى 13870 كيلو هرتز, 15100 كيلو هرتز إلى 15735 كيلو هرتز, 17500 كيلو هرتز إلى 17985 كيلو هرتز, 18015 كيلو هرتز إلى 18135 كيلو هرتز, 21340 كيلو هرتز إلى 21975 كيلو هرتز)
الحساسية القابلة للاستخدام: 28 ميكروفولت (نسبة الإشارة إلى الضجيج: 20 ديسيبل)
نسبة الإشارة إلى الضجيج: 60 ديسيبل (شبكة IEC-A)

Bluetooth

الإصدار: Bluetooth 4.0 معتمد

طاقة الإخراج: 4+ dBm كحد أقصى (صنف الطاقة 2)
موجة (موجات) التردد: 2400 ميجاهرتز إلى 2483,5 ميجاهرتز

مواصفات Bluetooth:

(Generic Access Profile) GAP
Service Discovery Application) SDAP
(Profile
1.6 (Hands Free Profile) HFP
(Phone Book Access Profile) PBAP
Advanced Audio Distribution) A2DP
(Profile
Audio/Video Remote Control) AVRCP
1.5 (Profile
1.1 (Serial Port Profile) SPP

ملاحظة

المواصفات والتصميم عرضة للتعديل بدون إشعار مسبق.

iPhone

iPhone هو علامة تجارية لشركة Apple Inc. Lightning هي علامة تجارية لشركة Apple Inc. "Made for iPhone" تعني أن الإكسسوار الإلكتروني تم تصميمه للتوصيل خصيصاً بـ iPhone، على التوالي، وتم اعتمادها من جانب المطور لتلبية معايير Apple للأداء. Apple ليست مسؤولة عن تشغيل هذا الجهاز أو امتثاله لمعايير السلامة والمعايير التنظيمية. يرجى ملاحظة أن استخدام هذا الإكسسوار مع iPhone قد يؤثر على الأداء اللاسلكي.

Android & Google Play

Google Play و Android و شعار Google Play هي علامات تجارية لشركة Google Inc.

راديو الإنترنت Pandora®

PANDORA وشعار PANDORA والمظهر التجاري لـ Pandora هي علامات تجارية أو علامات تجارية مسجلة لصالح شركة Pandora Media, Inc. ويتم استخدامها بإذن. Pandora متوفرة في بعض البلدان فقط. يرجى زيارة <http://www.pandora.com/legal> للاطلاع على المزيد من المعلومات.

MIXTRAX

MIXTRAX هو علامة تجارية لصالح PIONEER CORPORATION.

Spotify®

SPOTIFY وشعار Spotify ضمن العلامات التجارية المسجلة لـ Spotify AB. الأجهزة الرقمية المحمولة المتوافقة والاشتراك المتميز ضروري، إن وجد، راجع <https://www.spotify.com>.

T-Kernel 2.0

هذا المنتج يستخدم رمز مصدر T-Kernel 2.0 تحت T-License 2.0 ممنوح من طرف T-Engine Forum (www.tron.org).

MP3

Copyright (C) 1998-2009 PacketVideo

مرخص بموجب Apache License Version 2.0. ("License")، قد لا تستخدم هذا الملف إلا في حالة التوافق مع الترخيص.

يمكنك الحصول على نسخة الترخيص في

<http://www.apache.org/licenses/LICENSE-2.0>

ما لم يقتضيه القانون الساري المفعول أو المتفق عليه كتابياً، يتم توزيع البرنامج بموجب الترخيص على أساس "كما هو" دون ضمانات أو شروط من أي نوع، سواء كانت صريحة أو ضمنية. راجع الترخيص للأذونات بشأن لغة معينة القيود بموجب الترخيص.

المواصفات

عام

مصدر الطاقة المصنف: ١٤,٤ فولت تيار مباشر (مدى الجهد المسموح به: ١٢,٠ فولت إلى ١٤,٤ فولت تيار مباشر)

نظام التآريض: نوع سالب

استهلاك التيار الكهربائي الأقصى: ١,٠٠ أمبير الأبعاد (عرض × طول × عمق):

DIN

الشااسية: ١٧٨ مم × ١٠٠ مم × ١٦٥ مم

المقدمة: ١٧٨ مم × ١١٨ مم × ١٥ مم (FH-S705BT/S505BT)

المقدمة: ٢٠٠ مم × ١١٨ مم × ١٥ مم (FH-S506BT)

D

الشااسية: ١٧٨ مم × ١٠٠ مم × ١٦٥ مم المقدمة: ١٧٠ مم × ٩٦ مم × ١٦ مم

الوزن: ١,٣ كغ

الصوت

وضع الشبكة متوفر فقط لـ FH-S705BT.) إخراج الطاقة القصوى:

٥٠٠ واط × ٤ قناة/أوم (دون مضخم الصوت الفرعي)

٥٠٠ واط × ٢ قناة/أوم + ٧٠ واط × ٢/أوم (لمضخم الصوت الفرعي)

إخراج الطاقة المتواصلة:

٢٢ واط × ٤ (٥٠٠ هرتز إلى ١٥٠٠٠ هرتز، ٥٠٪ THD، سلك ٤ أوم، قيادة كلتي القناتين)

معاوقة السلك: ٤ أوم (٤ أوم إلى ٨ أوم (٢ أوم لقناة ١) مسموح به)

مستوى الإخراج الأقصى لمنافذ الإخراج: ٢,٠ فولت (FH-S505BT/S506BT) ٤,٠ فولت (FH-S705BT)

معادل (معادل بيني نطاق ١٣):

التردد: ٥٠ هرتز/٨٠ هرتز/١٢٥ هرتز/٢٠٠ هرتز/٣١٥ هرتز/٤٠٠ هرتز/٨٠٠ هرتز/١,٢٥ كيلو هرتز/٢ كيلو هرتز/٣,١٥ كيلو هرتز/٥ كيلو هرتز

٨ كيلو هرتز/١٢,٥ كيلو هرتز الكسب: ١٣± ديسيبل (٢ ديسيبل step)

مرشح التردد العالي (الوضع القياسي):

التردد: ٢٥ هرتز/٣١,٥ هرتز/٤٠ هرتز/٥٠ هرتز/٦٣ هرتز/٨٠ هرتز/١٠٠ هرتز/١٢٥ هرتز

١٦٠ هرتز/٢٠٠ هرتز/٢٥٠ هرتز

الانحناء: ٦- ديسيبل/أوكتاف، ١٢- ديسيبل/أوكتاف، ١٨- ديسيبل/أوكتاف، ٢٤- ديسيبل/أوكتاف، OFF

مضخم فرعي/مرشح التردد المنخفض (الوضع القياسي):

التردد: ٢٥ هرتز/٣١,٥ هرتز/٤٠ هرتز/٥٠ هرتز/٦٣ هرتز/٨٠ هرتز/١٠٠ هرتز/١٢٥ هرتز

١٦٠ هرتز/٢٠٠ هرتز/٢٥٠ هرتز

الانحناء: ٦- ديسيبل/أوكتاف، ١٢- ديسيبل/أوكتاف، ١٨- ديسيبل/أوكتاف، ٢٤- ديسيبل/أوكتاف، OFF

الكسب: ١٠+ ديسيبل إلى ٢٤- ديسيبل (١ ديسيبل step)

القطب: عادي/عكسي

مستوى مكبر الصوت (الوضع القياسي):

١٠+ ديسيبل إلى ٢٤- ديسيبل (١ ديسيبل step)

انتظام الوقت (الوضع القياسي):

٠ سم إلى ٣٥٠ سم (٢,٥ سم/خطوة) مرشح التردد العالي (HIGH) (وضع الشبكة):

التردد: ١,٢٥ كيلو هرتز/١,٦٧ كيلو هرتز/٢ كيلو هرتز/٣,١٥ كيلو هرتز/٥ كيلو هرتز/٦,٣٢ كيلو هرتز/٨ كيلو هرتز/١٠ كيلو هرتز/١٢,٥ كيلو هرتز

الانحناء: ٦- ديسيبل/أوكتاف، ١٢- ديسيبل/أوكتاف، ١٨- ديسيبل/أوكتاف، ٢٤- ديسيبل/أوكتاف

الانحناء: ٦- ديسيبل/أوكتاف، ١٢- ديسيبل/أوكتاف، ١٨- ديسيبل/أوكتاف، ٢٤- ديسيبل/أوكتاف، OFF

مضخم فرعي (وضع الشبكة):

التردد: ٢٥ هرتز/٣١,٥ هرتز/٤٠ هرتز/٥٠ هرتز/٦٣ هرتز/٨٠ هرتز/١٠٠ هرتز/١٢٥ هرتز

١٦٠ هرتز/٢٠٠ هرتز/٢٥٠ هرتز

الانحناء: ٦- ديسيبل/أوكتاف، ١٢- ديسيبل/أوكتاف، ١٨- ديسيبل/أوكتاف، ٢٤- ديسيبل/أوكتاف، OFF

مرشح التردد العالي (MID) (وضع الشبكة):

التردد: ٢٥ هرتز/٣١,٥ هرتز/٤٠ هرتز/٥٠ هرتز/٦٣ هرتز/٨٠ هرتز/١٠٠ هرتز/١٢٥ هرتز

١٦٠ هرتز/٢٠٠ هرتز/٢٥٠ هرتز

الانحناء: ٦- ديسيبل/أوكتاف، ١٢- ديسيبل/أوكتاف، ١٨- ديسيبل/أوكتاف، ٢٤- ديسيبل/أوكتاف، OFF

مرشح التردد المنخفض (MID) (وضع الشبكة):

التردد: ١,٢٥ كيلو هرتز/١,٦٧ كيلو هرتز/٢ كيلو هرتز/٣,١٥ كيلو هرتز/٥ كيلو هرتز/٦,٣٢ كيلو هرتز/٨ كيلو هرتز/١٠ كيلو هرتز/١٢,٥ كيلو هرتز

الانحناء: ٦- ديسيبل/أوكتاف، ١٢- ديسيبل/أوكتاف، ١٨- ديسيبل/أوكتاف، ٢٤- ديسيبل/أوكتاف، OFF

مضخم فرعي (وضع الشبكة):

التردد: ٢٥ هرتز/٣١,٥ هرتز/٤٠ هرتز/٥٠ هرتز/٦٣ هرتز/٨٠ هرتز/١٠٠ هرتز/١٢٥ هرتز

١٦٠ هرتز/٢٠٠ هرتز/٢٥٠ هرتز

الانحناء: ٦- ديسيبل/أوكتاف، ١٢- ديسيبل/أوكتاف، ١٨- ديسيبل/أوكتاف، ٢٤- ديسيبل/أوكتاف، OFF

الكسب: ١٠+ ديسيبل إلى ٢٤- ديسيبل (١ ديسيبل step)

القطب: عادي/عكسي

مستوى مكبر الصوت (وضع الشبكة):

١٠+ ديسيبل إلى ٢٤- ديسيبل (١ ديسيبل step)

انتظام الوقت (وضع الشبكة):

٠ سم إلى ٣٥٠ سم (٢,٥ سم/خطوة)

مشغل CD

النظام: نظام الصوت للقرص المدمج

الأقراص القابلة للاستخدام: قرص مدمج

نسبة الإشارة إلى الضجيج: ٩٤ ديسيبل (١ كيلو هرتز) (شبكة A-IEC)

عدد القنوات: ٢ (ستيريو)

صيغة فك التشفير MP3:

MPEG-1 & 2 Audio Layer 3

صيغة فك التشفير WMA: إصدار 9.2.9.1.9.8.7

(صوت ستيريو)، إصدار 10, 11, 12

(Windows Media Player)

ملفات AAC (FH-S705BT فقط)

الصيغة المتوافقة	AAC مشفرة بواسطة iTunes
امتداد الملف	m4a
تردد العينات	١١,٠٢٥ كيلوهرتز إلى ٤٨ كيلوهرتز
معدل الإرسال	١٦ كيلوبت في الثانية إلى ٣٢٠ كيلو بت في الثانية، VBR
Apple Lossless	غير متوافقة
ملف AAC تم شراؤه من iTunes Store (امتداد الملف .m4p)	غير متوافقة

ملفات FLAC

- لا يمكن توصيل صيغ الملفات FLAC عبر MTP.
- قد لا يمكن تشغيل ملفات FLAC وفقا لجهاز التشفير.

امتداد الملف	.flac
تردد العينات	٢٢,٠٥١/١٦/١٢/١١,٠٢٥/٨ ٩٦/٤٨/٤٤,١/٣٢/٢٤ كيلوهرتز
معدل بت تجزئة الكميات	٢٤/١٦ بت
وضع القناة	قناة ١/٣

القرص

- بغض النظر عن طول القسم الفارغ بين الأغاني في التسجيل الأصلي، سوف يتم تشغيل الأقراص الصوتية المضغوطة مع وقفة قصيرة بين الأغاني.

تسلسل المجلدات القابلة للتشغيل	ما يصل إلى ثمانية مستويات (التسلسل الهرمي العملي أقل من مستويين).
المجلدات التي يمكن تشغيلها	حتى ٩٩
الملفات التي يمكن تشغيلها	حتى ٩٩٩
نظام الملفات	ISO 9660 Level 1 و ISO 2, Joliet, Romeo
تشغيل متعدد الدورات	متوافق
نقل حزم بيانات الكتابة	غير متوافقة

جهاز USB

- قد يكون هناك تأخير طفيف عند بدء تشغيل الملفات الصوتية على جهاز تخزين USB مع كثير من تسلسلات المجلدات.

تسلسل المجلدات القابلة للتشغيل	ما يصل إلى ثمانية مستويات (التسلسل الهرمي العملي أقل من مستويين).
المجلدات التي يمكن تشغيلها	حتى ١٥٠٠
الملفات التي يمكن تشغيلها	حتى ١٥٠٠٠
تشغيل الملفات المحمية بموجب حقوق النسخ	غير متوافقة
جهاز USB مقسم	يمكن تشغيل القسم الأول فقط.

توافق iPhone

هذه الوحدة تدعم موديلات iPhone التالية فقط. يتم عرض إصدارات برنامج iPhone المدعومة أدناه. قد لا تكون الإصدارات القديمة معتمدة.

- مخصصة لـ
- iPhone 7 –
- iPhone 7 Plus –
- iPhone SE –
- iPhone 6s –
- iPhone 6s Plus –
- iPhone 6 –
- iPhone 6 Plus –
- iPhone 5s –
- iPhone 5c –
- iPhone 5 –
- قد تختلف العمليات اعتمادا على جيل و/أو إصدار برنامج iPhone.
- يجب على مستخدمي iPhone و الموصل السريع استخدام Lightning إلى كابل USB (مرفق مع iPhone).
- راجع كتيبات الدليل iPhone للحصول على معلومات حول توافق الملف/الصيغة.
- كتاب صوتي، بودكاست: متوافق

تنبيه

لا تتحمل Pioneer أي مسؤولية عن البيانات المفقودة على iPhone، حتى إذا فقدت تلك البيانات عند استخدام هذه الوحدة.

سلسلة الملفات الصوتية

لا يمكن للمستخدم تحديد أرقام المجلدات وتخصيص تسلسلات التشغيل مع هذه الوحدة. تسلسل الملف الصوتي يعتمد على الجهاز الموصول. لاحظ أنه لا يمكن تشغيل الملفات المخفية في جهاز USB.

مثال التسلسل

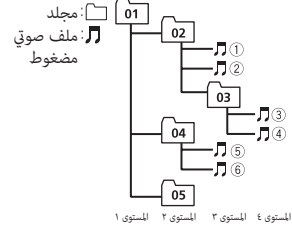

01 إلى 05: رقم المجلد
① إلى ⑥: تسلسل التشغيل

حقوق النسخ والعلامات التجارية

Bluetooth

العلامة الممثلة في كلمة Bluetooth وشعارات Bluetooth هي علامات تجارية مسجلة ملك لشركة Bluetooth SIG, Inc. وأي استعمال لهذه العلامات من قبل PIONEER CORPORATION يتم بموجب ترخيص. العلامات التجارية والأسماء التجارية الأخرى تخص أصحابها المعنيين.

iTunes

Apple و iTunes هما علامتان تجاريتان لشركة Apple Inc., مسجلتان في الولايات المتحدة ودول أخرى.

WMA

Windows Media هي علامة تجارية مسجلة أو علامة تجارية لشركة Microsoft Corporation في الولايات المتحدة و/أو دول أخرى. هذا الجهاز يحتوي على تقنية مملوكة لشركة Microsoft Corporation ولا يمكن استخدامها أو توزيعها بدون ترخيص من شركة Microsoft Licensing, Inc.

FLAC

Copyright © 2000-2009 Josh Coalson
Copyright © 2011-2014 Xiph.Org Foundation

إعادة التوزيع والاستخدام على شكل المصدر والثاني، مع إجراء تعديل أو بدونه، مسموح به عند استيفاء الشروط التالية:

- يجب عند إعادة توزيع رمز المصدر الإبقاء على إشعار حقوق النشر أعلاه وقائمة الشروط هذه وصيغة التنصل من المسؤولية التالية.
- يجب عند إعادة التوزيع على الشكل الثنائي الإبقاء على إشعار حقوق النشر أعلاه وقائمة الشروط هذه وصيغة التنصل من المسؤولية التالية في الوثائق و/أو المواد الأخرى المتوفرة عند التوزيع.
- لا يجب استخدام الاسم Xiph.org Foundation ولا أسماء مساهمها لإثبات أو الترويج للمنتجات المشتقة من هذا البرنامج بدون الحصول على إذن خطي محدد مسبق.

هذا البرنامج متوفر من جانب حاملي حقوق النشر والمساهمين "كما هو" مع إخلاء المسؤولية من أي ضمانات صريحة أو ضمنية، بما في ذلك على سبيل المثال لا الحصر، الضمانات الضمنية المتعلقة بالرواج والتوافق لغرض معين. لا تتحمل المؤسسة أو المساهمون أي مسؤولية عن أي أضرار مباشرة أو غير مباشرة أو عرضية أو خاصة أو تحذيرية أو تجمعية (بما في ذلك، على سبيل المثال لا الحصر، شراء منتجات أو خدمات بديلة أو فقدان الاستخدام أو البيانات أو الأرباح، أو إعاقة القيام بالأعمال) أي كان سببها وتحت أي نظرية للمسؤولية، سواء في العقد أو المسؤولية القانونية أو الضرر (بما في ذلك الإهمال أو غير ذلك) والتي تنشأ بأي شكل من الأشكال بسبب استخدام هذا البرنامج حتى وإن تم الإخطار بإمكانية حدوث مثل ذلك الضرر.

غير متوافقة	Windows Media™ .Audio Professional DRM/Voice.Lossless مع Stream/Stream فيديو
-------------	--

ملفات MP3

امتداد الملف	.mp3
معدل البت	٨ كيلو بت في الثانية إلى ٣٢٠ كيلو بت في الثانية (٣٢٠, VBR, CBR)
تردد العينات	٨ كيلو هرتز إلى ٤٨ كيلو هرتز (٣٢ كيلو هرتز, ٤٤,١ كيلو هرتز, ٤٨ كيلو هرتز, للتأكيد)
إصدار بطاقة ID3 متوافق	1.0, 1.1, 2.0, 2.1, 2.2, 2.4 (تغطي الأولوية لبطاقة ID3 الإصدار 2.X على الإصدار 1.X).
قائمة التشغيل M3u	غير متوافقة
MP3i (تفاعل), mp3 PRO	غير متوافقة

ملفات WAV

- لا يمكن توصيل صيغ الملفات WAV عبر MTP.

امتداد الملف	.wav
بنات تجزئة الكميات	٨ و ١٦ (LPCM), ٤ (MSADPCM)
تردد العينات	١٦ كيلو هرتز إلى ٤٨ كيلو هرتز (LPCM), ٢٢٠,٥ كيلو هرتز و ٤٤,١ كيلو هرتز (MS ADPCM)

iPhone

- لا تترك iPhone في أماكن درجات الحرارة فيها مرتفعة.
- قم بتأمين iPhone بإحكام عند القيادة. لا تترك iPhone يقع على الأرضية، حيث قد يفسد تحت الفرامل أو دواسة السرعة.
- لن يتم عرض النص غير المتوافق المحفوظ في iPhone بواسطة الوحدة.

توافق الصوت المضغوط

- يمكن عرض الأحرر ٢٢ الأولي فقط كاسم ملف (بما في ذلك امتداد الملف) أو اسم مجلد.
- قد لا تعمل الوحدة بشكل صحيح حسب التطبيق المستخدم لتشفير ملفات WMA.
- قد يكون هناك تأخير طفيف في بداية تشغيل الملفات الصوتية المدمجة مع بيانات صور أو ملفات صوتية مخزنة في جهاز USB مع العديد من تسلسلات المجلدات.

تنبيه

- لا يمكن أن تضمن Pioneer التوافق مع كل أجهزة التخزين USB، كما لا تتحمل أي مسؤولية عن أية خسارة للبيانات في أجهزة التشغيل أو الهواتف الذكية أو أجهزة أخرى أثناء استخدام هذا المنتج.
- لا تترك الأقراص أو جهاز التخزين USB في أي مكان يكون عرضة لدرجات حرارة عالية.

ملفات WMA

امتداد الملف	.wma
معدل البت	٤٨ كيلو بت في الثانية إلى ٣٢٠ كيلو بت في الثانية (٣٢٠, CBR), ٤٨ كيلو بت في الثانية إلى ٣٨٤ كيلو بت في الثانية (VBR)
تردد العينات	٢٢ كيلو هرتز, ٤٤,١ كيلو هرتز, ٤٨ كيلو هرتز

- أقراص ٨ سم: محاولات استخدام هذه الأقراص مع مهايئ قد يتسبب في تلف الوحدة.
- أقراص بشكل غريب
- أقراص أخرى غير الأقراص المدمجة CD
- الأقراص التالفة، بما في ذلك الأقراص المخدوشة أو المكسرة أو المشوهة
- أقراص CD-R/RW التي لم يتم إنهاء إعدادها
- لا تتبث أو تستخدم مواد كيميائية على سطح الأقراص.
- لتنظيف CD، قم بمسح القرص بقطعة قماش ناعمة من المركز نحو الخارج.
- التنكف قد ينعف أداء المشغل مؤقتا. لا تستخدمه لحوالي ساعة واحدة للتكيف مع درجة حرارة أكثر دفئا. امسح أيضا أي قرح رطب بقطعة قماش ناعمة.
- عند استخدام أقراص يمكن طباعتها على أسطح البطاقات، قم بالتحقق من التعليمات والتحذيرات بشأن الأقراص. وفقا للأقراص، قد لا يكون الإدخال والإخراج ممكنا. استخدام مثل هذه الأقراص قد يؤدي إلى تلف هذا الجهاز.
- لا تقم بتثبيت البطاقات المتاحة تجاريا أو غيرها من المواد على الأقراص.
- قد تشوه الأقراص مما يجعل القرص غير قابل للتشغيل.
- قد تنفصل البطاقات أثناء التشغيل وتنعج إخراج الأقراص، مما قد يؤدي إلى تلف الجهاز.

جهاز تخزين USB

- لا يتم دعم التوصيلات عبر الموزعات USB.
- قم بتأمين جهاز تخزين USB بإحكام قبل القيادة. لا تترك جهاز التخزين USB يقع على الأرضية، حيث قد ينحسر تحت الفرامل أو دواسة السرعة.
- اعتمادا على جهاز التخزين USB، قد تحدث المشاكل التالية.
- قد تختلف العمليات.
- قد لا يتم التعرف على جهاز التخزين.
- قد لا يتم تشغيل الملفات بشكل صحيح.
- قد يسبب الجهاز تشويشا مسموعا عند الاستماع للراديو.

Spotify

NO BT DEVICE GO TO BT MENU TO REGISTER

- لا يوجد أي جهاز Bluetooth.
- قم بتوصيل الوحدة والجهاز عبر Bluetooth (صفحة ٩).

CONN. FAILED PRESS BAND KEY TO RETRY

- أخفق توصيل Bluetooth.
- اضغط BAND/ لإجراء توصيل مرة أخرى.

CHECK APP PRESS BAND KEY TO RETRY

- أخفق التوصيل بالتطبيق Spotify.
- اضغط BAND/ لإجراء توصيل مرة أخرى.

DISCONNECTED PRESS BAND KEY TO RETRY

- تم فقدان التوصيل Bluetooth.
- اضغط BAND/ لإجراء توصيل مرة أخرى.

CHECK APP

- أخفق التوصيل بالتطبيق Spotify.
- اتبع التعليمات التي تظهر على الشاشة.

إرشادات حول الاستخدام

الأقراص والمشغل

- استخدم الأقراص التي عليها أحد الشعارين التاليين فقط.



- استخدم أقراص ١٢ سم.

- استخدم أقراص دائرية بالكامل ومألوفة فقط.
- لا يمكن استخدام الأنواع التالية من الأقراص مع هذه الوحدة:
- الأقراص المزدوجة

CANNOT DELETE
← لم يتم تسجيل الدخول في حسابك Pandora. ← قم بفصل الكابل من الجهاز وتسجيل الدخول إلى حسابك Pandora. قم بإعادة توصيل الجهاز.
BAD NETWORK
← الجهاز المتصل خارج المنطقة. ← قم بتوصيل الجهاز إلى شبكة.
UNAVAILABLE
← الجهاز المتصل خارج المنطقة. ← قم بتوصيل الجهاز إلى شبكة. ← تم إلغاء تفعيل هذه العملية. ← قم بتفعيل نفس الأمر لمحطة أخرى.
APP
NO BT DEVICE GOTO BT MENU TO REGISTER
← لا يوجد أي جهاز Bluetooth. ← قم بتوصيل الوحدة والجهاز عبر Bluetooth (صفحة ٩).
CONN. FAILED PRESS BAND KEY TO RETRY
← أخفق توصيل Bluetooth. ← اضغط BAND لإجراء توصيل مرة أخرى.
DISCONNECTED PRESS BAND KEY TO RETRY
← أخفق توصيل Bluetooth. ← اضغط BAND لإجراء توصيل مرة أخرى.
CHECK APP
← أخفق التوصيل بالتطبيق. ← اتبع التعليمات التي تظهر على الشاشة.
NOT FOUND
← لم يبدأ تشغيل التطبيق بعد. ← قم بتشغيل الجهاز المحمول لبدء التطبيق.

LOG IN ERROR
← لم يتم تسجيل الدخول في حسابك Pandora. ← قم بفصل الكابل من الجهاز وتسجيل الدخول إلى حسابك Pandora. قم بإعادة توصيل الجهاز.
ERROR
← يتم عرض رسالة خطأ في الجهاز في تطبيق Pandora. ← قم بالتحقق من الجهاز المتصل. ← نظام Pandora يشهد عملية صيانة. ← حاول مرة أخرى لاحقاً.
NO STATIONS
← لا توجد أي محطة. ← قم بإنشاء نفس الأمر لتطبيق Pandora على جهازك المحمول.
NO BT DEVICE GO TO BT MENU TO REGISTER
← لا يوجد أي جهاز Bluetooth. ← قم بتوصيل الوحدة والجهاز عبر Bluetooth (صفحة ٩).
CONN. FAILED PRESS BAND KEY TO RETRY
← أخفق توصيل Bluetooth. ← اضغط BAND لإجراء توصيل مرة أخرى.
CHECK APP PRESS BAND KEY TO RETRY
← أخفق التوصيل بتطبيق Pandora. ← اضغط BAND لإجراء توصيل مرة أخرى.
DISCONNECTED PRESS BAND KEY TO RETRY
← تم فقدان التوصيل Bluetooth. ← اضغط BAND لإجراء توصيل مرة أخرى.
STATION LIMIT
← لا يمكن إضافة محطة جديدة. ← قم بحذف محطة قديمة لفتح منفذ لواحدة جديدة.

Pandora
ERROR-19
← أخفق الاتصال. ← قم بفصل الكابل من الجهاز. ← عند عرض القائمة الرئيسية للجهاز، قم بإعادة توصيل الجهاز وإعادة ضبطه.
NOT FOUND
← لم يبدأ تشغيل تطبيق Pandora بعد. ← قم بتشغيل التطبيق Pandora.
RATING ERROR
← تم إلغاء تفعيل عملية تصنيف الإعجاب. ← قم بتشغيل نفس الأمر لمقطع آخر.
CAN'T SKIP
← تم إلغاء تفعيل عملية التخطي. ← قم بتشغيل نفس الأمر لمقطع آخر.
THUMB ERROR
← لا يمكن حفظ تصنيف الرضا. ← حاول مرة أخرى لاحقاً.
BOOKMARK ERR
← لا يمكن حفظ تصنيف التفضيل. ← حاول مرة أخرى لاحقاً.
UNABLE TO ADD
← لا يمكن إضافة محطة. ← حاول مرة أخرى لاحقاً.
SKIP LIMIT
← بسبب قيود ترخيص الموسيقى، يحد Pandora من العدد الإجمالي للتخطي في الساعة. ← انتظر حتى يمكنك Pandora من التخطي مرة أخرى.
UPDATE APP
← إصدار تطبيق Pandora هذا غير مدعوم. ← قم بتوصيل جهاز مثبت فيه إصدار متوافق من تطبيق Pandora.

ERROR-23
← لم تتم صياغة جهاز USB بشكل صحيح. ← قم بصياغة جهاز USB بواسطة FAT12 أو FAT16 أو FAT32.
ERROR-16
← إصدار البرنامج الثابت في iPhone قديم. ← قم بتحديث إصدار iPhone. ← إخطار iPhone. ← قم بفصل الكابل من iPhone. ← عند عرض القائمة الرئيسية لـ iPhone، قم بإعادة توصيل iPhone وإعادة ضبطه.
STOP
← لا توجد أغاني في القائمة الحالية. ← اختر قائمة تحتوي على أغاني.
NO BT DEVICE GO TO BT MENU TO REGISTER
← لا يوجد أي جهاز Bluetooth. ← قم بتوصيل الوحدة و iPhone عبر Bluetooth (صفحة ٩).
CONN. FAILED PRESS BAND KEY TO RETRY
← أخفق توصيل Bluetooth بـ iPhone. ← اضغط BAND لإجراء توصيل مرة أخرى.
DISCONNECTED PRESS BAND KEY TO RETRY
← أخفق توصيل Bluetooth بـ iPhone. ← اضغط BAND لإجراء توصيل مرة أخرى.
جهاز Bluetooth
ERROR-10
← انقطعت الطاقة عن ترقية Bluetooth للوحدة. ← قم بضغط مفتاح الإشعال على OFF ثم على ACC أو ON.

معلومات إضافية

تحري الخلل وإصلاحه

تعود الشاشة لتلقانيا إلى الشاشة العادية.
← لم يتم إجراء أي عملية لحوالي ٣٠ ثانية.
- إجراء عملية.

يتغير نطاق إعادة التشغيل بشكل غير متوقع.
← اعتمادا على نطاق إعادة التشغيل، قد يتغير النطاق المختار عندما يتم اختيار مجلد أو مسار آخر أو أثناء التقديم/الترجيع السريع.
- اختر نطاق إعادة التشغيل مجددا.

لم يتم تشغيل مجلد فرعي.
← لا يمكن تشغيل المجلدات الفرعية عند اختيار [FLD] (إعادة تشغيل المجلد).
- اختر نطاق إعادة تشغيل آخر.

الصوت متقطع.

← أنت تستخدم جهازا مثل الهاتف المحمول الذي قد يسبب تشويشا مسموعا.
- قم بنقل الأجهزة الكهربائية التي قد تسبب التداخل بعيدا عن الوحدة.

لا يتم تشغيل الصوت الصادر من مصدر الصوت Bluetooth.

← هناك مشكلة جارية على هاتف محمول موصل بـ Bluetooth.
- سوف يتم تشغيل الصوت عند إنهاء المشكلة.
← يتم حاليا تشغيل هاتف محمول موصل بـ Bluetooth.

← توقف عن استخدام الهاتف المحمول.
← لم يتم إجراء توصيل بين الوحدة والهاتف المحمول بشكل صحيح بعد مشكلة أُجريت بواسطة هاتف محمول موصل بـ Bluetooth.
- قم بإجراء توصيل Bluetooth بين الوحدة والهاتف المحمول مرة أخرى.

رسائل خطأ

مشترك

AMP ERROR

← تفشل هذه الوحدة في العمل أو التوصيل بمكبر الصوت غير صحيح.
← تم تفعيل الدائرة الكهربائية الواقية.
- تحقق من التوصيل بمكبر الصوت.
- قم بضغط مفتاح الإشعال على OFF ثم على ON مرة أخرى. إذا بقيت الرسالة، اتصل بالموزع أو محطة الخدمة Pioneer المعتمدة للمساعدة.

(NO TITLE) NO XXXX

← لا توجد معلومات نصية مدرجة.
- قم بتبديل العرض أو تشغيل مقطع/ملف آخر.

مشغل CD

ERROR-07, 11, 12, 17, 30

← القرص متسخ.
- قم بتنظيف القرص.
← القرص مخدوش.
- قم باستبدال القرص.

ERROR-07, 10, 11, 12, 15, 17, 30, A0

← يوجد خطأ كهربائي أو ميكانيكي.
- قم بضغط مفتاح الإشعال على OFF ثم على ON، ثم العودة إلى مشغل CD.

ERROR-15

← القرص المدخل فارغ.
- قم باستبدال القرص.

ERROR-23

← صيغة CD غير مدعومة.
- قم باستبدال القرص.

FORMAT READ

← في بعض الأحيان هناك تأخير بين بداية التشغيل وبدء سماع أي صوت.
- انتظر حتى تختفي الرسالة وتسمع صوتا.

NO AUDIO

← القرص المدخل لا يحوي أي ملفات قابلة للتشغيل.
- قم باستبدال القرص.

SKIPPED

← القرص المدخل يحوي ملفات محمية DRM.
- تم تخطي الملفات المحمية.

PROTECT

← كل الملفات الموجودة في القرص المدخل مدمجة مع DRM.
- قم باستبدال القرص.

جهاز iPhone/USB

FORMAT READ

← في بعض الأحيان هناك تأخير بين بداية التشغيل وبدء سماع أي صوت.
- انتظر حتى تختفي الرسالة وتسمع صوتا.

NO AUDIO

← لا توجد أغاني.
- قم بنقل الملفات الصوتية إلى جهاز USB وقم بالتوصيل.

← تم تفعيل حماية جهاز USB الموصول.
- اتبع تعليمات جهاز USB لإلغاء تفعيل الحماية.

SKIPPED

← جهاز USB الموصول يحوي ملفات محمية DRM.
- تم تخطي الملفات المحمية.

PROTECT

← كل الملفات الموجودة في جهاز USB الموصول مدمجة مع DRM.
- قم باستبدال جهاز USB.

N/A USB

← جهاز USB الموصول غير مدعوم بواسطة هذه الوحدة.
- قم بفصل الجهاز واستبداله بجهاز USB متوافق.

HUB ERROR

← جهاز USB الموصول عبر موزع USB غير مدعوم بواسطة هذه الوحدة.
- قم بتوصيل جهاز USB مباشرة إلى هذه الوحدة باستخدام كابل USB.

CHECK USB

← توجد دائرة قصيرة في الموصل USB أو كابل USB.
- تأكد من عدم مسك موصل USB أو كابل USB بشي ما أو تلفه.
← جهاز USB الموصول يستهلك أكثر من الحد الأقصى المسموح به من التيار الكهربائي.

← قم بفصل جهاز USB ولا تستخدمه. قم بضغط مفتاح الإشعال على OFF ثم على ACC أو ON.
- قم بتوصيل أجهزة USB المتوافقة فقط.

← iPhone يعمل بشكل صحيح ولكن لا يمكن شحنه.
- تأكد من أن كابل توصيل iPhone لم تحدث له دائرة قصيرة (على سبيل المثال، لم يحتوي في مواد معدنية). بعد التحقق، قم بضغط مفتاح الإشعال على OFF ثم ON، أو فصل iPhone ثم إعادة توصيله.

ERROR-19

← أخفق الاتصال.
- قم بإجراء إحدى العمليات التالية، ثم العودة إلى مصدر USB.
• قم بضغط مفتاح الإشعال على OFF ثم على ON.

• قم بفصل جهاز USB.
• قم بالتغيير إلى مصدر مختلف.
← إخفاق iPhone.

← قم بفصل الكابل من iPhone.
- عند عرض القائمة الرئيسية لـ iPhone، قم بإعادة توصيل iPhone وإعادة ضبطه.

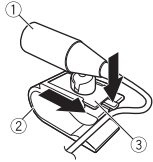

- ① ميكروفون
- ② مشبك الميكروفون
- ③ قاعدة الميكروفون

٢ قم بتثبيت الميكروفون على الجانب الخلفي لعمود التوجيه.



- ① شريط مزدوج الجانب

تأكد من تركيب الميكروفون بحيث لا يعيق القيادة. يوصى باستخدام المشابك (تباع بشكل منفصل) لترتيب الأسلاك.

ملاحظة

وفقًا لطراز المركبة، قد يكون طول كابل الميكروفون قصير جدًا عند تثبيت الميكروفون على وافي الشمس. في مثل هذه الحالات، قم بتثبيت الميكروفون على عمود التوجيه.

للتثبيت على حاجب الشمس

١ ناسب سلك الميكروفون في الشق.



٢ قم بتثبيت مشبك الميكروفون على حاجب الشمس. خفض حاجب الشمس يقلل من نسبة التعرف على الصوت.

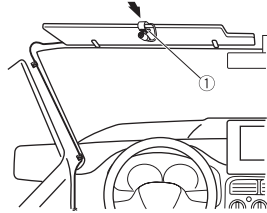

- ① مشبك الميكروفون

للتثبيت على عمود التوجيه

١ قم بتزليق قاعدة الميكروفون لفصله عن مشبك الميكروفون.

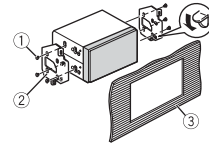

- ① برغي مسنمي (5 مم × 9 مم)
- ② دعامة التركيب
- ③ لوحة القيادة أو وحدة التحكم

إزالة الوحدة (مشبته مع كم التركيب المرفق)

١ قم بإزالة حلقة الزخرفة.

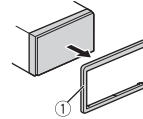

- ① حلقة الزخرفة

• تحرير اللوحة الأمامية يمكنك من الوصول السهل إلى حلقة الزخرفة.

- ٢ قم بإدخال مفاتيح الإخراج المرفقة في كلي جانبي الوحدة حتى يستقران في مكانهما.
- ٣ قم بسحب الوحدة من لوحة القيادة.

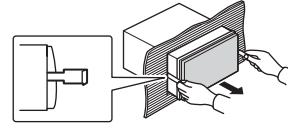

تركيب الميكروفون

يجب وضع الميكروفون مباشرة أمام السائق في على مسافة مناسبة لالتقاط الأصوات بوضوح.



من الخطير للغاية السماح لسلك الميكروفون أن يلتف حول عمود التوجيه أو ذراع ناقل الحركة.

٢ قم بتأمين كم التركيب باستخدام مفك براغي لتثني الأطراف المعدنية (٩٠ درجة) في مكانها.

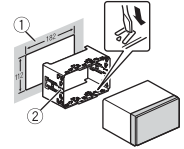

- ① لوحة القيادة
- ② كم التركيب

• تأكد من تركيب الوحدة في مكانها بإحكام. قد يسبب التركيب غير المستقر تجاوزاً أو أعطال أخرى.

٣ قم بتثبيت حلقة الزخرفة.

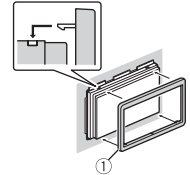

- ① حلقة الزخرفة

عند عدم استخدام كم التركيب المرفق

١ قم بتحديد الموضع المناسب حيث تتوافق الثقوب على الدعامة وجانب الوحدة.

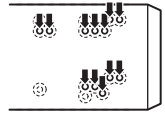

٢ قم بشد البراغي على كل جانب.

- ٥ مكر الصوت الأمامي
٦ إلى الإخراج الخلفي أو إخراج مضخم صوت فرعي
٧ مكر صوت خلفي أو مضخم صوت فرعي

التركيب

(كم التركيب غير مرفق بالنسبة لـ FH-S506BT.)

هام

- تحقق من كل التوصيلات والأنظمة قبل التركيب النهائي.
- لا تستخدم أجزاء غير معتمدة بما أن هذا قد يسبب أعطالا.
- استشر الموزع إذا كان التركيب يتطلب حفر ثقوب أو تعديلات أخرى على السيارة.
- لا تقم بتركيب هذه الوحدة عندما:
 - قد تتداخل مع تشغيل السيارة.
 - قد تتسبب في إصابة أحد الركاب بسبب توقف مفاجئ.
- قم بتركيب هذه الوحدة بعيدا عن الأماكن الساخنة، على سبيل المثال بالقرب من مخرج سخان.
- يتم الحصول على الأداء الأمثل عند تركيب الوحدة حسب زاوية أقل من ٦٠ درجة.
- عند التركيب، ولضمان التبريد المناسب للحرارة عند استخدام هذه الوحدة، تأكد من ترك مساحة فسيحة وراء اللوحة الخلفية ولف أي كابلات مرتخية بحيث لا تسد فتحات التهوية.

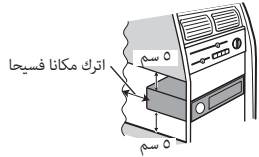

تركيب قاعدة DIN

١ قم بإدخال كم التركيب المرفق في لوحة القيادة.

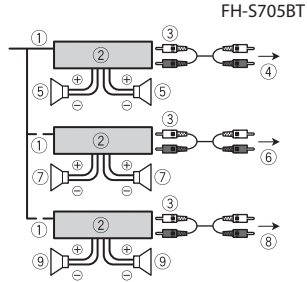

- ١ تحكم عن بعد في النظام
- ٢ توصيل بالكابل الأزرق/الأبيض.
- ٣ مضخم كهربائي (بياع منفصلا)
- ٤ توصيل بكابلات RCA (بتابع منفصلة)
- ٥ باتجاه الإخراج الخلفي (STD) أو إخراج متوسط المدى (NW)
- ٦ مكر الصوت الخلفي (STD) أو مكر صوت متوسط المدى (NW)
- ٧ إلى الإخراج الأمامي (STD) أو إخراج عالي المدى (NW)
- ٨ مكر الصوت الأمامي (STD) أو مكر صوت عالي المدى (NW)
- ٩ باتجاه إخراج مضخم الصوت الفرعي
- ١٠ مضخم الصوت الفرعي

FH-S505BT/S506BT

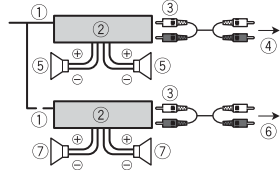

- ١ تحكم عن بعد في النظام
- ٢ توصيل بالكابل الأزرق/الأبيض.
- ٣ مضخم كهربائي (بياع منفصلا)
- ٤ توصيل بكابلات RCA (بتابع منفصلة)
- ٥ إلى الإخراج الأمامي

- ٥ مكر الصوت الخلفي (STD) أو مكر صوت متوسط المدى (NW)
- ٦ أبيض
- ٧ أبيض/أسود
- ٨ رمادي
- ٩ رمادي/أسود
- ١٠ أخضر
- ١١ أخضر/أسود
- ١٢ بنفسجي
- ١٣ بنفسجي/أسود
- ١٤ أسود (سلك تأريض بالشاسيه)
- ١٥ قم بالتوصيل يمكن معدني نظيف وخال من الطلاء.

- ١٦ أصفر
- ١٧ قم بالتوصيل بموصل تيار ١٢ فولت ثابت.
- ١٨ أحمر
- ١٩ قم بالتوصيل بموصل يتحكم فيه مفتاح الإشعال (١٢ فولت تيار مباشر).
- ٢٠ أزرقي/أبيض
- ٢١ قم بالتوصيل بموصل تحكم في النظام للمضخم الكهربائي أو موصل تحكم ترحيل ذاتي الهوائي (الحد أقصى ٣٠٠ ميلي أمبير ١٢ فولت تيار مباشر).
- ٢٢ مضخم صوت فرعي (٤ أوم)
- ٢٣ عند استخدام مضخم صوت فرعي ٢ أوم، تأكد من توصيل مضخم الصوت الفرعي بالسلك البنفسجي والسلك البنفسجي/الأسود لهذه الوحدة.
- ٢٤ لا تقم بتوصيل أي شيء بالسلك الأخضر والسلك الأخضر/الأسود.

- ٢٥ غير مستخدم.
- ٢٦ مضخم صوت فرعي (٤ أوم) × ٢
- ٢٧ برتقالي/أبيض (لـ FH-S705BT فقط)
- ٢٨ توصيل بإشارة الإضاءة في السيارة.

ملاحظة

قم بتغيير القائمة الأولية لهذه الوحدة. راجع [SP-P/O MODE] (صفحة ٦). إخراج مضخم الصوت لهذه الوحدة هو صوت أحادي.

مضخم كهربائي (بياع منفصلا)
قم بإجراء هذه التوصيلات عند استخدام المضخم الاختياري.

سلك الطاقة

قم بإجراء هذه التوصيلات عند عدم توصيل سلك مكر الصوت الخلفي أو مكر صوت متوسط النطاق بمضخم الصوت الفرعي.

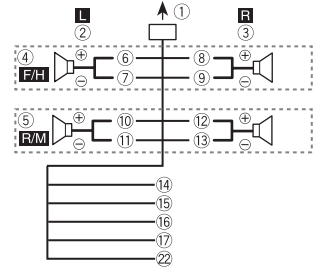

قم بإجراء هذه التوصيلات عند استخدام مضخم صوت فرعي بدون المضخم الاختياري.

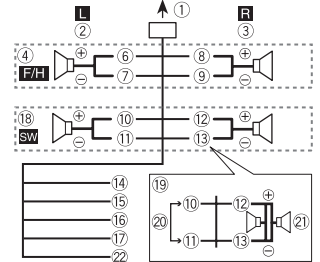

هام

في حالة (١٩) بالأعلى، سوف يمثل مضخما صوت فرعيان ٤ أوم موصلان بالتوازي حملا يبلغ ٢ أوم.

- ١ إلى إدخال سلك الطاقة
- ٢ يسار
- ٣ يمين
- ٤ مكر الصوت الأمامي (STD) أو مكر صوت عالي المدى (NW)

توصيلات/تركيب

التوصيلات

(وضع الشبكة متوفر فقط لـ FH-S705BT).
في التالي، "NW" يمثل وضع شبكة ويمثل "STD" الوضع القياسي. وفقا للتوصيلات التي قمت بها، قم بتغيير وضع مكبر الصوت إلى الوضع القياسي (STD) أو وضع الشبكة (NW) (صفحة ٦).

تحذير

• عند استخدام إخراج مكبرات صوت بـ ٤ قنوات، استخدم مكبرات صوت فوق ٥٠ واط (قيمة الإخراج القصوى) وبين ٤ أوم إلى ٨ أوم (قيمة المعاوقة). لا تستخدم مكبرات الصوت ١ أوم إلى ٣ أوم لهذه الوحدة.

• عند استخدام إخراج مكبر صوت خلفي بـ ٢ أوم لمضخم الصوت، قم باستخدام ما يزيد عن ٧٠ واط (طاقة الإدخال القصوى).

* يرجى مراجعة التوصيلات للاطلاع على طريقة توصيل.

• الكابيل الأسود هو سلك تأريض. عند تركيب هذه الوحدة أو مضخم كهربائي (بياع منفصلا)، تأكد من توصيل سلك التأريض أولا. تأكد من أن سلك التأريض موصول بشكل صحيح بالأجزاء المعدنية لجسم السيارة. يجب أن يكون سلك التأريض للمضخم الكهربائي وهذه الوحدة أو أي جهاز آخر موصولا بالسيارة بشكل منفصل ببراغي مختلفة. إذا ارتضى برغي سلك التأريض أو سقط، فقد يؤدي ذلك إلى اندلاع نار أو دخان أو خلل.

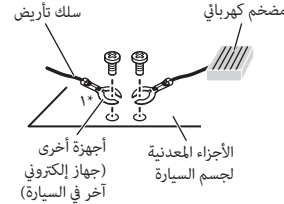

* غير مرفق بهذه الوحدة

هام

• عند تركيب هذه الوحدة في سيارة دون وضع ACC (إكسسوار) على مفتاح الإشعال، فإن عدم توصيل الكابيل الأحمر بالموصل الذي يكشف تشغيل مفتاح الإشعال قد يؤدي إلى استنزاف شحنة البطارية.



بدون وضع ACC



وضع ACC

- قم باستخدام هذه الوحدة ببطارية ١٢ فولت وتأريض سالب فقط. عدم القيام بذلك قد يؤدي إلى اندلاع حريق أو خلل.
- لمنع حدوث تماس كهربائي أو سخونة مفرطة أو عطل، تأكد من اتباع الإرشادات أدناه.
- قم بفصل الموصل السالب للبطارية قبل التركيب.
- قم بتأمين الأسلاك بواسطة مشابك الكابلات أو شريط لاصق. قم بلف شريط لاصق حول الأسلاك التي تلامس أجزاء معدنية لحماية الأسلاك.
- قم بوضع كل الكابلات بعيدا عن الأجزاء المتحركة، مثل ذراع ناقل الحركة وسكك المقعد.
- قم بوضع كل الكابلات بعيدا عن الأماكن الساخنة، على سبيل المثال بالقرب من مخرج سخان.
- لا تقم بتوصيل الكابيل الأصفر بالبطارية بتمريره من خلال الفتحة لمقصورة المحرك.

هذه الوحدة

FH-S705BT

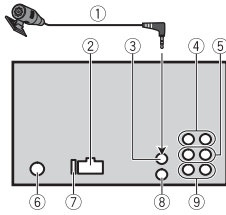

FH-S505BT/S506BT

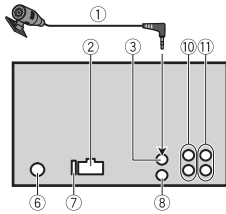

- 1 ميكروفون (٣ متر)
- 2 إدخال سلك الطاقة
- 3 إدخال الميكروفون
- 4 الإخراج الخلفي (STD) أو إخراج مدى متوسط (NW)
- 5 الإخراج الأمامي (STD) أو إخراج عالي المدى (NW)
- 6 إدخال الهوائي
- 7 صمام كهربائي (١٠ أمبير)
- 8 إدخال سلكي عن بعد
يمكن توصيل مهابئ تحكم عن بعد سلكي (بياع بشكل منفصل).
- 9 إخراج مضخم الصوت الفرعي
- 10 إخراج خلفي أو إخراج مضخم صوت فرعي
- 11 إخراج أمامي

- قم بتغطية أي موصلات كابلات مفصولة بشرط عازل.
- لا تقم بتقصير أي كابلات.
- لا تقم أبداً بقص عازل كابل الطاقة لهذه الوحدة لتتقاسم الطاقة مع الأجهزة الأخرى. القدرة الحالية للكابل محدودة.
- قم باستخدام صمام كهربائي من التصنيف المحدد.
- لا تقم أبداً بتوصيل كابل مكبر الصوت السالب مباشرة بتوصيل التأريض.
- لا تقم أبداً بربط كابلات سالبة لمكبرات صوت متعددة معا.
- عندما تكون هذه الوحدة في وضع التشغيل، سوف يتم إرسال إشارات تحكم عبر كابل أزرق/أبيض.
- قم بتوصيل هذا الكابل بجهاز التحكم عن بعد في النظام لمضخم كهربائي خارجي أو موصول تحكم تحريك ذاتي الهوائي في السيارة (الحد الأقصى ٣٠٠ ملي أمبير ١٢ فولت تيار مباشر). إذا تم تجهيز السيارة بهوائي زجاجي، قم بتوصيله بموصل محول الطاقة المعزز للهوائي.
- لا تقم أبداً بتوصيل الكابل الأزرق/الأبيض بموصل الطاقة لمضخم كهربائي خارجي. أيضا، لا تقم بتوصيله أبداً بالموصل الكهربائي للهوائي الثلقائي. القيام بذلك قد يؤدي لاستنزاف شحنة البطارية أو عطل.
- الرمز الرسومي الموجود على المنتج يعني التيار الحالي.

عصر القائمة	شرح
FLASH PATTERN (FH-S705BT ج فقط)	
[SOUND LEVEL 1] إلى [SOUND LEVEL 6]	تغيير مؤثر الإضاءة وفقاً لمستوى الصوت وتردد الجهرير. يتغير نمط الفلاش حسب مستوى الصوت.
[LOW PASS 1] إلى [LOW PASS 6]	يتغير نمط الفلاش حسب مستوى تردد الجهرير.
[RANDOM1]	يتغير نمط الفلاش عشوائياً حسب وضع مستوى الصوت ووضوح التردد المنخفض.
[RANDOM2]	يتغير نمط الفلاش عشوائياً حسب وضع مستوى الصوت.
[RANDOM3]	يتغير نمط الفلاش عشوائياً حسب وضع التردد المنخفض.
MIX PATTERN (FH-S505BT/S506BT ج فقط)	
[SOUND LEVEL]	تغيير المؤثرات الخاصة MIXTRAX حسب مستوى الصوت. يتغير نمط المزج حسب مستوى الصوت.
[LOW PASS]	يتغير نمط المزج حسب مستوى تردد الجهرير.
[RANDOM]	يتغير نمط المزج عشوائياً حسب وضع مستوى الصوت ووضع التردد المنخفض.
DISPLAY FX	
[OFF], [ON]	ضبط المؤثرات الخاصة MIXTRAX على تشغيل/إيقاف تشغيل.
CUT IN FX	
[OFF], [ON]	تشغيل/إيقاف تشغيل المؤثرات الصوتية MIXTRAX أثناء تغيير المقاطع يدوياً.

إعدادات MICROPHONE

عصر القائمة	شرح
MICROPHONE	
[OFF], [ON]	ضبط على [ON] عند استخدام وظيفة الكارaoke.
MICVOL	ضبط مستوى صوت الميكروفون.

عصر القائمة	شرح
DIM SETTING	
[SYNC ILLUMI], [SYNC CLOCK], [MANUAL]	تغيير سطوع الشاشة.
* ج FH-S705BT فقط	
BRIGHTNESS (FH-S705BT ج فقط)	
[DISP], [KEY]	اختر السطوع لمفاتيح/شاشة الوحدة من [1] إلى [10]. نطاقات الإعداد المتوفرة تختلف وفقاً لـ [DIM SETTING].
BRIGHTNESS (FH-S505BT/S506BT ج فقط)	
[1] إلى [10]	تغيير سطوع الشاشة. نطاقات الإعداد المتوفرة تختلف وفقاً لـ [DIM SETTING].
PHONE COLOR (FH-S705BT ج فقط)	
[FLASHING]	اختيار لون المفتاح عند استقبال مكالمة. يطبق اللون المضبوط بواسطة [KEY COLOR].
[FLASH FX1] إلى [FLASH FX6]	تداول مجموعة من الألوان تلقائياً.
[OFF]	لم يقع أي تغيير في لون المفتاح.
ILLUMI FX (FH-S705BT ج فقط)	
[OFF], [ON]	يمكن رؤية مؤثر الإضاءة عند: - وجود مكالمة واردة - إجراء مكالمة - إدخال/إخراج CD سوف يتم تفعيل مؤثر الإضاءة عند تشغيل/إيقاف تشغيل الطاقة ACC بغض النظر عن هذا الإعداد.

إعدادات MIXTRAX

عصر القائمة	شرح
SHORT PLAYBACK	
[1.0 MIN], [1.5 MIN], [2.0 MIN], [2.5 MIN], [3.0 MIN], [OFF]	اختيار طول وقت التشغيل.
FLASH AREA (FH-S705BT ج فقط)	
[OFF], [KEY], [KEY/DISPLAY]	اختيار المنطقة لمؤثر الإضاءة. عند اختيار [OFF]، يتم استخدام اللون المضبوط تحت إعدادات ILLUMINATION (صفحة ٢٠) كلون الشاشة.

المصدر (المصادر المتوفرة (ة)	طريقة التوصيل	الجهاز	قيمة الإعداد
.PANDORA ,iPod SPOTIFY	USB	iOS	[USB MTP](MTP) (عند اختيار [ANDROID])
-	Bluetooth	Android	
USB MTP	USB		
-	Bluetooth	iOS	[APP CONTROL](AOA) (عند اختيار [ANDROID])
.PANDORA ,iPod SPOTIFY	USB		
-	Bluetooth	Android	
ANDROID (Android Music)	USB		
-	Bluetooth	iOS	[BLUETOOTH]
-	USB		
.PANDORA ,iPod SPOTIFY	Bluetooth	Android	
USB MTP	USB		
ANDROID ,PANDORA (Android Music) SPOTIFY	Bluetooth		

إعدادات ILLUMINATION

عصر القائمة

شرح

COLOR (لـ FH-S705BT فقط)

[KEY COLOR] , [DISP COLOR]
[BOTH COLOR]

اختيار اللون للمفتاح/الشاشة للوحدة من ١٢ لونا مضبوطا

مسبقا أو [SCAN] أو [CUSTOM]*.

• [SCAN]: تداول مجموعة من الألوان تلقائيا.

• [CUSTOM]*:

١ احتفظ بضغط القرص **M.C.** حتى ظهور شاشة إعداد اللون.

٢ ضبط اللون الأولي (R (أحمر)/G (أخضر)/B (أزرق))

ومستوى السطوع [0] إلى [60].

لا يمكنك اختيار مستوى أقل من ١٠ لكل من R (أحمر) و G

(أخضر) و B (أزرق) الثلاثة في نفس الوقت.

يمكنك أيضا تخصيص الألوان المضبوطة مسبقا. اختر أحد الألوان

المضبوطة مسبقا ثم احتفظ بضغط القرص **M.C.** حتى ظهور

شاشة إعداد اللون.

* الإعداد CUSTOM متوفر فقط لـ [KEY COLOR]

و [DISP COLOR].

عند عدم القيام بتوصيل Pioneer ARC APP

المصدر (المصادر المتوفرة (ة)	طريقة التوصيل	الجهاز	قيمة الإعداد
.APP ,PANDORA ,iPod SPOTIFY	USB	iOS	[WIRED] (عند اختيار [IPHONE] أو [OTHERS])
-	Bluetooth	Android	
ANDROID (AOA)	USB		
-	Bluetooth	iOS	[USB MTP](MTP) (عند اختيار [ANDROID])
.APP ,PANDORA ,iPod SPOTIFY	USB		
-	Bluetooth	Android	
USB MTP	USB		
-	Bluetooth	iOS	[APP CONTROL](AOA) (عند اختيار [ANDROID])
.APP ,PANDORA ,iPod SPOTIFY	USB		
-	Bluetooth	Android	
ANDROID (AOA)	USB		
-	Bluetooth	iOS	[BLUETOOTH]
-	USB		
.APP ,PANDORA ,iPod SPOTIFY	Bluetooth	Android	
USB MTP	USB		
.APP ,PANDORA SPOTIFY	Bluetooth		

عند القيام بتوصيل Pioneer ARC APP

المصدر (المصادر المتوفرة (ة)	طريقة التوصيل	الجهاز	قيمة الإعداد
.PANDORA ,iPod SPOTIFY	USB	iOS	[WIRED] (عند اختيار [IPHONE] أو [OTHERS])
-	Bluetooth	Android	
ANDROID (Android Music)	USB		
-	Bluetooth		

شرح	عصر القائمة
PHONE CONNECT	
اختر نوع الجهاز وطريقة التوصيل المناسبة وفقا لجهازك. انظر الصفحة ١٩ للاطلاع على تفاصيل التوصيلات لكل جهاز. • اختر [OTHERS] عند توصيل جهاز محمول غير Android/iPhone.	[IPHONE], [ANDROID], [OTHERS] * (فقط لـ FH-S705BT)
P.APP AUTO ON	
اختر [ON] لفتح Pioneer ARC APP تلقائيا عند توصيل جهاز Android بالوحدة عبر AOA. (فقط متوفر عند اختيار [APP CONTROL] في [PHONE CONNECT]).	[ON], [OFF]
S.REMOTE* ٢٠١	
اختر [PIONEER] أو [PRESET] وفقا لجهاز التحكم عن بعد السلكي.	[OFF], [PIONEER], [PRESET]
USB AUTO	
اختر [ON] للتبديل تلقائيا إلى مصدر [USB] عند توصيل جهاز iPhone/USB إلى الوحدة. اختر [OFF] عندما يكون جهاز iPhone/USB موصولا بالوحدة للشحن فقط.	[ON], [OFF]

١* وفقا لسبارك، قد لا تعمل هذه الوظيفة بشكل صحيح. في هذه الحالة، اتصل بوكيلك أو محطة خدمة PIONEER معتمدة.
٢* الرجاء استخدام طقم الأسلاك المتوفرة تجاريا لكل نموذج سيارة في الوضع [PRESET]. واستخدام محول تيار متوفر تجاريا في الوضع [PIONEER].

معلومات عن التوصيلات لكل جهاز

تختلف المصادر المتوفرة وفقا لقيمة الإعداد.
يرجى ضبط [PHONE CONNECT] وفقا لجدول المصدر الذي تريد استخدامه.
للاطلاع على تفاصيل حول توصيل Pioneer ARC APP، انظر صفحة ١٤.

ملاحظة

بنود القائمة المتعلقة بـ iPhone في الجداول التالية غير متوفرة للموديل FH-S505BT/S506BT.

شرح	عصر القائمة
INFO DISPLAY (فقط لـ FH-S505BT/S506BT)	
عرض البند على شاشة المعلومات الفرعية. • عند اختيار [SOURCE/SPEANA] أو [CLOCK/SPEANA]. • قم بعرض الهوائي عوضا عن speana على مصدر الراديو.	[SOURCE/SPEANA], [CLOCK/SPEANA], [CLOCK/LIVE FX], [SRC/LIVE FX], [SOURCE], [SPEANA], [OFF]
INFO DISPLAY (فقط لـ FH-S705BT)	
عرض البند على شاشة المعلومات الفرعية. • عند اختيار [SOURCE/SPEANA] أو [CLOCK/SPEANA]. • قم بعرض الهوائي عوضا عن speana على مصدر الراديو.	[SOURCE/BTINFO], [SOURCE/SPEANA], [CLOCK/BTINFO], [CLOCK/SPEANA], [LEVEL METER], [SPEANA], [OFF]
DOT DISPLAY (فقط لـ FH-S705BT)	
اختر [SPEANA] أو [ICON] لعرضها على الجانب الأيسر من الشاشة.	[SPEANA], [ICON]
AUTO PI	
البحث عن محطة مختلفة بنفس البرمجة، حتى باستخدام محطة مضبوطة مسبقا.	[ON], [OFF]
AUX	
الضبط على [ON] عند استخدام جهاز ثانوي موصول بالوحدة.	[ON], [OFF]
BT AUDIO	
ضبط إشارة Bluetooth على تشغيل/إيقاف تشغيل.	[ON], [OFF]
PANDORA	
ضبط على [ON] عند استخدام وظيفة Pandora.	[ON], [OFF]
SPOTIFY	
ضبط على [ON] عند استخدام وظيفة Spotify.	[ON], [OFF]
BT MEM CLEAR	
مسح بيانات الجهاز Bluetooth (قائمة الأجهزة، الرمز PIN، سجل المكالمات، دفتر الهاتف، أرقام الهاتف المضبوطة مسبقا) المخزنة في الوحدة. يظهر [CLEARED] عند حذف البيانات بنجاح.	[YES], [NO]

شرح	عصر القائمة
	SPEAKER LEVEL
<p>وضع الشبكة: [HIGH R], [HIGH L], [MID L], [MID R], [SUBWOOFER]. الوضع القياسي: [FRONT L], [FRONT R], [REAR R], [REAR L], [SUBWOOFER]. مستوى الإخراج: [24] - إلى [10]</p>	<p>اختر وحدة مكبر صوت (مرشح) وقم بتعديل مستوى الإخراج. • كل قيمة كنت قد قمت بتعديلها تتغير عند تغيير الإعداد [POSITION] (صفحة ١٨).</p>
	CROSSOVER
<p>اختر وحدة مكبر الصوت (مرشح) لضبط HPF أو تردد تقطع LPF والانحناء لكل وحدة مكبر صوت. للاطلاع على التفاصيل حول الإعداد [CROSSOVER]. انظر صفحة ١٦.</p>	<p>اختر موضع الاستماع لضبط مستويات إخراج مكبرات الصوت تلقائياً وإضافة وقت تأخير يتوافق مع عدد ومواقع المقاعد غير الفارغة.</p>
	POSITION
<p>اختر موضع الاستماع لضبط مستويات إخراج مكبرات الصوت تلقائياً وإضافة وقت تأخير يتوافق مع عدد ومواقع المقاعد غير الفارغة.</p>	<p>[OFF], [FRONT LEFT] (المقعد الأمامي الأيسر), [FRONT RIGHT] (المقعد الأمامي الأيمن), [FRONT] (المقاعد الأمامية), [ALL]* * للوضع القياسي فقط</p>
	TIME ALGNMNT
<p>اختر أو قم بتخصيص إعدادات انتظام الوقت لعكس المسافة بين موضع المستمع وكل مكبر صوت. • اختر [INITIAL] لتمهيد قيمة الإعداد. • اختر [OFF] لإعادة ضبط كل قيم الإعداد إلى 0. • الإعداد [CUSTOM] متوفر عند اختيار [FRONT LEFT] أو [FRONT RIGHT] في [POSITION] (صفحة ١٨). • الإعداد [CUSTOM] غير متوفر عند اختيار [OFF] في [SUBWOOFER] (صفحة ١٧).</p>	<p>[CUSTOM], [OFF], [INITIAL]</p> <p>اختر نوع مكبر الصوت وقم بتعديل مسافة مكبر الصوت من أجل تخصيص أكثر في [CUSTOM]. وضع الشبكة: [HIGH R], [HIGH L], [MID L], [MID R], [SUBWOOFER]. الوضع القياسي: [FRONT L], [FRONT R], [REAR R], [REAR L], [SUBWOOFER]. مسافة مكبر الصوت (سم): [350] إلى [0.0]</p>
	SAVE SETTINGS
<p>قم بالحفظ من أجل استدعاء لاحق لإعدادات الصوت التالية بقميها الحقيقية: [CROSSOVER], [SPEAKER LEVEL], [EQ SETTING], [POSITION], [TIME ALGNMNT], [SUBWOOFER], [D.BASS].</p>	<p>[NO], [YES]</p>

شرح	عصر القائمة
	LOAD SETTINGS
<p>قم بتحميل إعدادات الصوت عندما تكون قد قمت بـ [SAVE SETTINGS].</p>	
	D.BASS
<p>تعزيز مستوى الجهير ديناميكياً لإنتاج مؤثر شبهي بمكبر الصوت الفرعي عند توصيله بالنظام.</p>	[HI], [LOW], [OFF]
	LOUDNESS
<p>التعويض لصوت واضح بمستوى صوت منخفض.</p>	[HI], [MID], [LOW], [OFF]
	SLA
<p>ضبط مستوى الصوت لكل مصدر باستثناء FM. يتم ضبط كل من التريكات أدناه على نفس الإعداد تلقائياً. • عند إنشاء توصيل USB، قم بضبط iPod، iPod، SPOTIFY، ANDROID، PANDORA، APP. • عند إنشاء توصيل Bluetooth، قم بضبط BT AUDIO، BT، SPOTIFY، ANDROID، PANDORA، APP، iPod.</p>	[+4] إلى [-4]
<p>* ١ غير متوفر عند اختيار [SW] في [REAR-SP] في الإعدادات INITIAL (صفحة ٦). * ٢ غير متوفر عند اختيار [SUB.W/SUB.W] في [SP-P/O MODE] في الإعدادات INITIAL (صفحة ٦). * ٣ غير متوفر عند اختيار [FUL] في [REAR-SP] في الإعدادات INITIAL (صفحة ٦). * ٤ غير متوفر عند اختيار [REAR/REAR] في [SP-P/O MODE] في الإعدادات INITIAL (صفحة ٦).</p>	
إعدادات SYSTEM	
يمكنك أيضاً الدخول إلى هذه القوائم عند إيقاف تشغيل الوحدة.	
شرح	عصر القائمة
	LANGUAGE
<p>اختيار اللغة لعرض المعلومات النصية من ملف صوتي مضغوط.</p>	[ENG] (إنجليزية)، [ESP] (إسبانية)
	CLOCK SET
<p>ضبط الساعة (صفحة ٦).</p>	
	12H/24H
<p>اختيار علامة الوقت.</p>	[24H], [12H]
	BEEP TONE
<p>يمكن سماع صوت بيب عند ضغط أي زر. اختر [OFF] لإبطال هذه الوظيفة.</p>	[OFF], [ON]

عصر القائمة	شرح
NEW STATION <small>PANDORA</small>	إنشاء محطة جديدة على أساس المقطع أو الفنان الذي يتم تشغيله حالياً.
PAUSE <small>APP</small>	إيقاف مؤقت أو استئناف التشغيل.
PLAY <small>BT AUDIO</small>	بدء التشغيل.
STOP <small>BT AUDIO</small>	إيقاف التشغيل.

إعدادات AUDIO

وضع الشبكة متوفر فقط لـ FH-S705BT.

عصر القائمة	شرح
EQ SETTING	اختيار أو تخصيص منحنى المعادل. • عند اختيار إعداد غير [CUSTOM1] و [CUSTOM2]. يمكنك أيضاً تخصيص منحنى المعادل بالاحتفاظ بضغط القرص M.C. ثم حفظ منحنى المعادل في [CUSTOM1].
FADER 2*10	اختيار نطاق ومستوى معادل للمزيد من التخصيص. نطاق المعادل: [50HZ] إلى [12.5kHz] مستوى المعادل: [-6] إلى [+6]
BALANCE	ضبط توازن مكبر الصوت الأمامي والخلفي.
SUBWOOFER	ضبط توازن مكبر الصوت الأيسر والأيمن.
SUBWOOFER 4*3	ضبط على [ON] عند استخدام مضخم صوت فرعي.
SUBWOOFER 4*3	اختيار قطب مضخم الصوت الفرعي.

عصر القائمة	شرح
TA <small>RADIO</small>	استقبال معلومات حول حركة المرور الحالية إذا كانت متوفرة. (متوفر فقط عند اختيار النطاق FM.)
AF <small>RADIO</small>	السماح للوحدة بإعادة الموالفة على تردد مختلف يقدم نفس المحطة. (متوفر فقط عند اختيار النطاق FM.)
NEWS <small>RADIO</small>	مقاطعة المصدر المختار حالياً ببرامج أخبار. (متوفر فقط عند اختيار النطاق FM.)
ALARM <small>RADIO</small>	يعيق المصدر المختار حالياً بإعلانات طوارئ. اختر [OFF] لإلغاء تفعيل هذه الوظيفة.
SEEK <small>RADIO</small>	تعيين الأزرار ◀◀ أو ▶▶ للبحث عن محطات الواحدة تلو الأخرى (موالفة يدوية) أو اختيار محطة من القنوات المضبوطة مسبقاً.
SAVE <small>SPOTIFY</small>	تخزين المعلومات الخاصة بالأغنية المشغلة حالياً إلى قائمة الموسيقى على Spotify.
UNSAVE <small>SPOTIFY</small>	حذف معلومات الأغنية المخزنة في [SAVE].
SEL DEVICE <small>SPOTIFY BT AUDIO APP PANDORA iPod</small>	توصيل جهاز Bluetooth في القائمة.
S.RTRV <small>AUX SPOTIFY ANDROID BT AUDIO APP PANDORA iPod USB CD</small>	تعزيز الصوت المضغوط واستعادة الصوت الغنية. [1] (فعال لمعدلات ضغط منخفضة). [2] (فعال لمعدلات ضغط مرتفعة). [OFF]
BOOKMARK <small>PANDORA</small>	تخزين معلومات المقطع الذي يتم تشغيله حالياً في حساب Pandora.

يمكنك إنشاء نظام ٤ مكبرات صوت مع مكبرات صوت أمامية وخلفية أو مكبرات صوت ومضخمات صوت فرعية أمامية، أو نظام ٦ مكبرات صوت مع مكبرات صوت ومضخمات صوت فرعية أمامية وخلفية.

تعديل قيمة التردد المتقطع وقيمة الانحناء

يمكنك تعديل قيمة التردد المتقطع وقيمة الانحناء لكل مكبر صوت.
يمكن تعديل مكبرات الصوت التالية.

وضع الشبكة:

[HIGH] (مكبر صوت عالي المدى (HPF))، [MID HPF] (مكبر صوت متوسط المدى (HPF))، [MID LPF] (مكبر صوت متوسط المدى (LPF))، [SUBWOOFER]

الوضع القياسي:

[FRONT]، [REAR]، [SUBWOOFER]

ملاحظة

يمكن اختيار [SUBWOOFER] فقط عند اختيار [ON] في [SUBWOOFER] (صفحة ١٧).

١ اضغط القرص **M.C.** لعرض القائمة الرئيسية.

٢ قم بتدوير القرص **M.C.** لاختيار [AUDIO] ثم اضغط للتأكيد.

٣ قم بتدوير القرص **M.C.** لاختيار [CROSSOVER] ثم اضغط للتأكيد.

٤ قم بتدوير القرص **M.C.** لاختيار وحدة مكبر الصوت (مرشح) المرغوب تعديلها ثم اضغط للتأكيد.

٥ قم بتدوير القرص **M.C.** لاختيار [HPF] أو [LPF] وفقا لوحدة مكبر الصوت (مرشح) ثم اضغط للتأكيد.

٦ قم بتدوير القرص **M.C.** لاختيار تردد تقطع مناسب لوحدة مكبر الصوت (مرشح) المختارة في الخطوة ٤، ثم اضغط للتأكيد.

وضع الشبكة:

[1.25K] إلى [12.5K] (إذا اخترت [HIGH] أو [MID LPF])
[25] إلى [250] (إذا اخترت [MID HPF] أو [SUBWOOFER])

الوضع القياسي:

[250HZ] إلى [2500HZ]

٧ قم بتدوير القرص **M.C.** لاختيار انحناء مناسب لوحدة مكبر الصوت (مرشح) مختار في الخطوة ٤.

وضع الشبكة:

[-6] إلى [-24] (إذا اخترت [HIGH] أو [MID HPF] أو [MID LPF])
[-12] إلى [-36] (إذا اخترت [SUBWOOFER])

الوضع القياسي:

[-6] إلى [-24] (إذا اخترت [FRONT] أو [REAR])
[-6] إلى [-36] (إذا اخترت [SUBWOOFER])

الإعدادات

يمكنك ضبط إعدادات مختلفة في القائمة الرئيسية.

١ اضغط القرص **M.C.** لعرض القائمة الرئيسية.

٢ قم بتدوير القرص **M.C.** لاختيار أحد الأصناف التالية ثم اضغط للتأكيد.

• إعدادات FUNCTION (صفحة ١٦)

• إعدادات AUDIO (صفحة ١٧)

• إعدادات SYSTEM (صفحة ١٨)

• إعدادات ILLUMINATION (صفحة ٢٠)

• إعدادات MIXTRAX (صفحة ٢١)

• إعدادات MICROPHONE (صفحة ٢١)

٣ قم بتدوير القرص **M.C.** لاختيار الخيارات ثم اضغط للتأكيد.

ملاحظة

بنود القائمة المتعلقة بـ iPhone في الجداول التالية غير متوفرة للموديل FH-S505BT/S506BT.

إعدادات FUNCTION

تختلف بنود القائمة وفقا للمصدر.

عنصر القائمة	شرح
BSM RADIO	تخزين أقوى ست محطات على أزرار الأرقام (1/√) إلى (6/√) تلقائيا.

REGIONAL

[OFF], [ON]

تحديد الاستقبال لبرامج إقليمية معينة عند اختيار AF (البحث عن ترددات بديلة). (متوفر فقط عند اختيار النطاق FM).

LOCAL

تقييد موالفة محطة وفقا لقوة الإشارة.
:FM [OFF], [LV1], [LV2], [LV3].
[LV4]
:SW/AM [OFF], [LV1], [LV2].

⚠️ تنبيه

من الخطير للغاية السماح لسلك الميكروفون أن يلتف حول عمود التوجيه أو دواسرة الفرملة أو ذراع ناقل الحركة مما قد يسبب حادثاً. تأكد من تركيب الميكروفون بحيث لا يعيق القيادة.

ملاحظات

- استخدم ميكروفونا ديناميكي متوفرًا تجاريًا وليس الميكروفون المرفق.
- هذه الوظيفة غير متوفرة عندما يكون المصدر المختار كالتالي:
RADIO-
AUX-

١ أدخل قابس ستيريو الصغير للميكروفون في مقبس إدخال **AUX**.

٢ احتفظ بالضغط  لتنشيط وضع الكارaoke.

عند تنشيط وضع الكارaoke، سوف يتم كتم مستوى صوت الوحدة. قم بضبط مستوى صوت الميكروفون في الإعداد [MIC VOL].

ملاحظة

يمكنك أيضًا تنشيط وضع الكارaoke في إعدادات MICROPHONE (صفحة ١٦).

لضبط مستوى صوت الميكروفون

١ احتفظ بالضغط  لعرض [MICVOL].

٢ قم بتدوير القرص **M.C.** لضبط مستوى الصوت.

ملاحظات

- يمكنك أيضًا ضبط مستوى صوت الميكروفون في إعدادات MICROPHONE (صفحة ١٦).
- إذا حدث تشوش عند استخدام ميكروفون، حافظ على الميكروفون بعيدًا عن مكبر الصوت أو قم بخفض مستوى صوت الميكروفون.

تهيئات الصوت

(وضع الشبكة متوفر فقط لـ FH-S705BT).
يمكنك أيضًا إجراء تعديلات مختلفة في إعدادات AUDIO (صفحة ١٧).

أهمات التشغيل

هذه الوحدة تتميز بوضعي تشغيل: وضع الشبكة والوضع القياسي. يمكنك التبديل بين وضعين حسب رغبتك (صفحة ٦).

وضع الشبكة

يمكنك إنشاء نظام اتجاه ٢ + SW متعدد المضمخ ومتعدد مكبر الصوت مع مكبر صوت عالي المدى ، ومكبر صوت متوسط المدى ومضخم فرعي لاستنشاح الترددات العالية والمتوسطة والمنخفضة (النطاقات).

عند اختيار [ANDROID] في الخطوة ٥

• اختر [APP CONTROL] للتوصيل USB.

• اختر [BLUETOOTH] للتوصيل Bluetooth.

عند اختيار التوصيل USB، سيتم تشغيل Pioneer ARC APP على جهاز Android تلقائيًا إذا تم اختيار [ON] في [P.APP AUTO ON] (صفحة ١٩).

ملاحظة

إذا لم يتم تثبيت Pioneer ARC APP على جهاز Android حتى الآن، ستظهر رسالة تطالبك بتثبيت التطبيق على جهاز Android. اختر [OFF] في [P.APP AUTO ON] لمسح الرسالة (صفحة ١٩).

٧ اضغط **OFF/SRC** لاختيار أي مصدر.

٨ قم ببدء تشغيل **Pioneer ARC APP** على الجهاز المحمول عبر توصيل **USB**.

احتفظ بضغط القرص **M.C.** عبر توصيل **Bluetooth**.





ملاحظة

عند توصيل جهاز محمول غير الجهاز Android/iPhone، اختر [OTHERS] في القائمة [PHONE CONNECT] واختر [WIRED] (للتوصيل USB) أو [BLUETOOTH] (للتوصيل Bluetooth). وفقًا للجهاز المحمول، قد لا يعمل بشكل صحيح.

الاستماع للموسيقى على Android

١ اضغط **OFF/SRC** لاختيار [ANDROID].

العمليات الأساسية

الغرض	العملية
اختيار مقطع	اضغط  أو 
تقديم أو ترجيع سريع	احتفظ بضغط  أو 
إيقاف مؤقت/استئناف التشغيل	اضغط PAUSE/4 .

استخدام وظيفة الكارaoke

(فقط لـ FH-S705BT)

⚠️ تحذير

- على السائق ألا يغني بواسطة الميكروفون عند القيادة. القيام بذلك قد يؤدي لوقوع حادث.
- لا تقم بترك الميكروفون بشكل غير حذر لتجنب حادث.

٧ قم بفتح تطبيق Spotify على الجهاز المحمول ثم بدء التشغيل.

ملاحظة

عند توصيل جهاز محمول غير الجهاز iPhone/Android، اختر [OTHERS] في القائمة [PHONE CONNECT] واختر [WIRED] [التوصيل USB] أو [BLUETOOTH] [التوصيل Bluetooth]، وفقا للجهاز المحمول، قد لا يعمل بشكل صحيح.

العمليات الأساسية

يمكنك إجراء تعديلات مختلفة في إعدادات FUNCTION (صفحة ١٦).

ملاحظة

قد تتغير العمليات المتوفرة وفقا لنوع المحتويات (مقطع/ألبوم/فنان/قائمة استماع/راديو) التي تريد تشغيلها.

الغرض	العملية
تخطي مقطع	اضغط << أو >>
بحث عن مقطع من قائمة	١ اضغط Q (قائمة) لعرض القائمة. ٢ قم بتدوير القرص M.C. لاختيار الصنف المرغوب ثم اضغط للتأكيد.
	٣ قم بتدوير القرص M.C. لاختيار الملف المرغوب ثم اضغط للتأكيد.
	يبدأ التشغيل.
إيقاف مؤقت/استئناف التشغيل	اضغط PAUSE/4.
ممتاز (للراديو فقط)	اضغط ^/1.
سيء (للراديو فقط)	اضغط v/2.
تشغيل عشوائي (فقط لمقطع/ألبوم/فنان/قائمة تشغيل)	اضغط X/5.
إعادة تشغيل (فقط لمقطع/ألبوم/فنان/قائمة تشغيل)	اضغط ↺/6.
بدء تشغيل قناة راديو على أساس الأغنية التي يتم تشغيلها حاليا.	١ احتفظ بضغط X/5 لبدء تشغيل راديو. ٢ اضغط القرص M.C.
	• هذه الوظيفة قد لا تكون متوفرة وفقا للأغنية المختارة.

ملاحظة

قد لا يتم تشغيل بعض وظائف Spotify من الوحدة.

استخدام Pioneer ARC APP

ملاحظة

توصيل iPhone غير متوفر لـ FH-S505BT/S506BT.

يمكنك تشغيل الوحدة من Pioneer ARC APP على جهاز iPhone/Android. في بعض الحالات، يمكنك التحكم في أتمات التطبيق مثل اختيار، إيقاف مؤقت لمصدر، الخ باستخدام الوحدة. للتفاصيل حول أي تطبيقات متوفرة على التطبيق، راجع قسم المساعدة للتطبيق.

⚠ تحذير

لا تحاول تشغيل التطبيق أثناء القيادة، تأكد من الخروج من الطريق وركن سيارتك في مكان آمن قبل محاولة استخدام مفاتيح التحكم الموجودة على التطبيق.

لمستخدمي iPhone

هذه الوظيفة متوافقة مع iPhones (iPhone 5) أو أحدث) بأنظمة iOS 8.0 أو أحدث. يمكنك تحميل Pioneer ARC APP على iTunes App Store.

لمستخدمي جهاز Android

هذه الوظيفة متوافقة مع الأجهزة التي يكون Android OS 4.1 أو أحدث محملا وأيضا تدعم AOA (Android Open) (Accessory) 2.0. يمكنك تحميل Pioneer ARC APP على Google Play.

ملاحظة

بعض أجهزة Android المتصلة عبر AOA 2.0 قد لا تعمل بشكل صحيح أو لا تصدر أصواتا بسبب تصميم برنامجها الخاص بالرغم من إصدار نظام التشغيل.

إنشاء توصيل مع Pioneer ARC APP

١ قم بتوصيل هذه الوحدة بالجهاز المحمول.

- جهاز iPhone/Android عبر USB (صفحة ٨)
- جهاز iPhone/Android عبر Bluetooth (صفحة ٩)

٢ اضغط القرص M.C. لعرض القائمة الرئيسية.

٣ قم بتدوير القرص M.C. لاختيار [SYSTEM] ثم اضغط للتأكيد.

٤ قم بتدوير القرص M.C. لاختيار [PHONE CONNECT] ثم اضغط للتأكيد.

٥ قم بتدوير القرص M.C. لاختيار أحد التالي ثم اضغط للتأكيد.

- اختر [IPHONE] لـ iPhone.
- اختر [ANDROID] لجهاز Android.

ملاحظة

عند تغيير إعدادات التوصيل، سوف تظهر رسالة على الشاشة يمكنك من معرفة أن إعداد التوصيل قد تغير. اضغط القرص M.C. وقم بتدوير القرص M.C. لاختيار [SRC OFF: YES] ثم اضغط للتأكيد. سوف تنطفئ الوحدة تلقائيا ويتم تنفيذ الإعداد.

٦ قم بتدوير القرص M.C. لاختيار أحد التالي.

- عند اختيار [IPHONE] في الخطوة ٥
- اختر [WIRED] للتوصيل USB.
- اختر [BLUETOOTH] للتوصيل Bluetooth.

العمليات الأساسية

يمكنك إجراء تعديلات مختلفة في إعدادات FUNCTION (صفحة ١٦).

الغرض	العملية
تخطي مقطع	اضغط >>>
التبديل بين الترتيب العشوائي والمحطة	اضغط Q (القائمة)، ثم قم بتدوير القرص M.C. لاختيار الترتيب العشوائي أو المحطة المطلوبة.
تغيير الترتيب	اضغط Q (القائمة) ثم اختر أحد التالي. [ABC]: يقوم بترتيب البنود في القائمة أبجديا. [DATE]: يقوم بترتيب البنود في القائمة حسب تاريخ إنشاء البنود.
تشغيل	عند اختيار الترتيب العشوائي أو المحطة، اضغط القرص M.C.
حذف محطة	١ عند اختيار المحطة، احتفظ بضغط القرص M.C. . تظهر [DELETE YES]. ٢ اضغط القرص M.C. . للإلغاء، اضغط BAND/↩ في الخطوة ١.
إيقاف مؤقت/استئناف التشغيل	اضغط PAUSE/4.
ممتاز	اضغط ^/1.
سيء	اضغط v/2.
إنشاء محطة جديدة على أساس المقطع الذي يتم تشغيله حاليا	احتفظ بضغط 5/5.
إنشاء محطة جديدة على أساس الفنان الذي يتم تشغيله حاليا	احتفظ بضغط 6/6.
تخزين معلومات المقطع الذي يتم تشغيله حاليا في حساب Pandora.	١ احتفظ بضغط 3/MIX. تظهر [BOOKMARK]. ٢ اضغط القرص M.C.

ملاحظة

قد لا يتم تشغيل بعض وظائف Pandora من الوحدة.

ملاحظة

توصيل iPhone غير متوفر لـ FH-S505BT/S506BT.

Spotify هي خدمة توزيع تدفق موسيقى لا تتبع Pioneer. المزيد من المعلومات متوفر على <http://www.spotify.com>.

التطبيق Spotify متوفر للهواتف الذكية المتوافقة، يرجى زيارة <https://support.spotify.com/> للتعرف على أحدث معلومات التوافق.

للاستمتاع بـ Spotify عند القيادة، قم أولا بتحميل التطبيق Spotify على جهاز iPhone أو Android. يمكنك تحميله من iTunes App Store أو Google Play™. اختر حسابا مجانيا أو حساب Premium مدفوع الثمن في التطبيق أو [spotify.com](https://www.spotify.com). حساب Premium يمنحك مزايا إضافية مثل الاستماع بدون توصيل إنترنت.

هام

- هذا المنتج يستخدم برنامج Spotify الذي هو عرضة لتراخيص طرف ثالث موجود هنا: www.spotify.com/connect/third-party-licenses.
- للتفاصيل حول البلدان والمناطق حيث يمكن استخدام Spotify، راجع <https://www.spotify.com/us/select-your-country/>.

الاستماع لـ Spotify

قم بتحديث البرنامج الثابت لتطبيق Spotify إلى أحدث إصدار قبل الاستخدام.

١ قم بتوصيل هذه الوحدة بالجهاز المحمول.

- iPhone عبر USB (صفحة ٨)
- جهاز Android/iPhone عبر Bluetooth (صفحة ٩)
- إذا اخترت توصيل USB، تقدم إلى الخطوة ٦.

٢ اضغط OFF/SRC لاختيار [SPOTIFY].

٣ احتفظ بضغط ^/1 لعرض [PHONE CONNECT].

٤ قم بتدوير القرص **M.C.** لاختيار أحد التالي ثم اضغط للتأكيد.

- اختر [IPHONE] لـ iPhone.
- اختر [ANDROID] لجهاز Android.

٥ قم بتدوير القرص **M.C.** لاختيار [BLUETOOTH] للجهاز Android/iPhone عبر Bluetooth.

ملاحظة

عند تغيير إعداد التوصيل، سوف تظهر رسالة على الشاشة يمكنك من معرفة أن إعداد التوصيل قد تغير. اضغط القرص **M.C.** وقم بتدوير القرص **M.C.** لاختيار [SRC OFF: YES] ثم اضغط للتأكيد. سوف تنطفئ الوحدة تلقائيا ويتم تنفيذ الإعداد.

٦ اضغط OFF/SRC لاختيار [SPOTIFY].

الغرض	العملية
تقديم أو ترجيع سريع	احتفظ بضغط «▶▶» أو «◀◀»
إيقاف مؤقت/استئناف التشغيل	اضغط «▶/BAND»

Pandora®

ملاحظة

توصيل iPhone غير متوفر لـ FH-S505BT/S506BT (للموديلات الخاصة بأستراليا ونيوزيلندا فقط) راديو الإنترنت Pandora هي خدمة موسيقى لا تتبع Pioneer. المزيد من المعلومات متوفر على <http://www.pandora.com>. تطبيق الهاتف Pandora متوفر لهواتف iPhone وAndroid. يرجى زيارة www.pandora.com/everywhere/mobile للاطلاع على أحدث المعلومات حول التوافق.

الاستماع إلى Pandora

قم بتحديث البرنامج الثابت لتطبيق Pandora إلى أحدث إصدار قبل الاستخدام.

- ١ قم بتوصيل هذه الوحدة بالجهاز المحمول.
 - iPhone عبر USB (صفحة ٨)
 - جهاز Android/iPhone عبر Bluetooth (صفحة ٩)
 - إذا اخترت توصيل USB، واصل للخطوة ٦.
- ٢ اضغط OFF/SRC لاختيار [PANDORA].
- ٣ احتفظ بضغط 1/1 لعرض [PHONE CONNECT].
- ٤ قم بتدوير القرص M.C. لاختيار أحد التالي ثم اضغط للتأكيد.
 - اختر [PHONE] لـ iPhone.
 - اختر [ANDROID] لجهاز Android.
- ٥ قم بتدوير القرص M.C. لاختيار [BLUETOOTH] للجهاز Android/iPhone عبر Bluetooth.

ملاحظة

عند تغيير إعداد التوصيل، سوف تظهر رسالة على الشاشة يمكنك من معرفة أن إعداد التوصيل قد تغير. اضغط القرص M.C. وقم بتدوير القرص M.C. لاختيار [SRC OFF: YES] ثم اضغط للتأكيد. سوف تنطفئ الوحدة تلقائياً ويتم تنفيذ الإعداد.
- ٦ اضغط OFF/SRC لاختيار [PANDORA].
- ٧ قم بفتح تطبيق Pandora على الجهاز المحمول ثم بدء التشغيل.

لمستخدمي جهاز Android

هذه الوظيفة متوافقة مع الأجهزة التي يكون Android OS 2.3 أو أحدث محملاً.

ملاحظة

Pioneer غير مسؤولة عن أي تطبيقات طرف ثالث أو محتوى، بما في ذلك على سبيل المثال لا الحصر دقتها أو اكتمالها. محتوى ووظائف مثل هذه التطبيقات هي مسؤولية مزود التطبيق فقط.

تشغيل تطبيق بواسطة الوحدة

- ١ قم بتوصيل هذه الوحدة بالجهاز المحمول.
 - iPhone عبر USB (صفحة ٨)
 - جهاز Android/iPhone عبر Bluetooth (صفحة ٩)
- ٢ اضغط القرص M.C. لعرض القائمة الرئيسية.
- ٣ قم بتدوير القرص M.C. لاختيار [SYSTEM] ثم اضغط للتأكيد.
- ٤ قم بتدوير القرص M.C. لاختيار [PHONE CONNECT] ثم اضغط للتأكيد.
- ٥ قم بتدوير القرص M.C. لاختيار أحد التالي ثم اضغط للتأكيد.
 - اختر [PHONE] لـ iPhone.
 - اختر [ANDROID] لجهاز Android.
- ٦ قم بتدوير القرص M.C. لاختيار أحد التالي.
 - اختر [WIRED] للتوصيل عبر USB.
 - اختر [BLUETOOTH] للتوصيل عبر Bluetooth.

ملاحظة

عند تغيير إعداد التوصيل، سوف تظهر رسالة على الشاشة يمكنك من معرفة أن إعداد التوصيل قد تغير. اضغط القرص M.C. وقم بتدوير القرص M.C. لاختيار [SRC OFF: YES] ثم اضغط للتأكيد. سوف تنطفئ الوحدة تلقائياً ويتم تنفيذ الإعداد.

٧ اضغط OFF/SRC لاختيار [APP].

٨ قم بتشغيل الجهاز المحمول لبدء التطبيق.

ملاحظة

عند توصيل جهاز محمول غير الجهاز iPhone/Android، اختر [OTHERS] في القائمة [PHONE CONNECT] واختر [WIRED] (للتوصيل USB) أو [BLUETOOTH] (للتوصيل Bluetooth)، وفقاً للجهاز المحمول، قد لا يعمل بشكل صحيح.

العمليات الأساسية

يمكنك إجراء تعديلات مختلفة في إعدادات FUNCTION (صفحة ١٦).

الغرض	العملية
اختيار مقطع	اضغط «▶▶» أو «◀◀»

العمليات الأساسية	
يمكنك إجراء عمليات تعديل مختلفة في إعدادات FUNCTION (صفحة ١٦).	
الغرض	العملية
تقديم أو ترجيع سريع	احتفظ بضغط أو
اختيار مقطع	اضغط أو
إعادة التشغيل*	اضغط
تشغيل عشوائي*	اضغط
إيقاف مؤقت/استئناف التشغيل	اضغط PAUSE/4
بحث عن ملف من القائمة	١ اضغط لعرض قائمة.
	٢ قم بتدوير القرص M.C. لاختيار اسم المجلد المرغوب ثم اضغط للتأكيد.
	٣ قم بتدوير القرص M.C. لاختيار الملف المرغوب ثم اضغط للتأكيد.
	بيدأ التشغيل.
تغيير اسم جهاز Bluetooth في قائمة الأجهزة وفقا لترتيب التوصيل	اضغط أو 2/1 .

* اعتمادا على الجهاز الموصول، قد لا تكون هذه العمليات متوفرة.

وضع التطبيق

ملاحظة

توصيل iPhone غير متوفر لـ FH-S505BT/S506BT.

يمكنك التمتع بالاستمتاع إلى تطبيق على جهاز Android/iPhone عبر الوحدة. في بعض الحالات، يمكنك التحكم في تطبيق باستخدام الوحدة. للاطلاع على التفاصيل بشأن الأجهزة المتوافقة، قم بزيارة موقعنا الإلكتروني.

هام

قد ينطبق أو يتطلب استخدام تطبيقات طرف آخر توفير معلومات شخصية، سواء من خلال إنشاء حساب مستخدم أو غير ذلك، ولتطبيقات معينة، توفير بيانات الموقع الجغرافي.

جميع تطبيقات الطرف الآخر هي مسئولية المزودين، على سبيل المثال لا الحصر، تجميع بيانات وحماية بيانات المستخدم وممارسات الخصوصية. من خلال الوصول لتطبيقات طرف آخر، فإنك توافق على مراجعة شروط الخدمة وسياسات الخصوصية للمزودين. إذا لم توافق على الشروط والسياسات الخاصة بأي مزود أو لم توافق على استخدام بيانات الموقع الجغرافي عندما يمكن ذلك، لا تستخدم تطبيق طرف آخر.

لمستخدمي iPhone

هذه الوظيفة متوافقة مع أجهزة iPhones بنظام التشغيل iOS 6.0 أو أحدث.

قائمة الهاتف

عصر القائمة	شرح
RECENTS [MISSED]	عرض سجل المكالمات الفائتة.
[DIALLED]	عرض سجل المكالمات الصادرة.
[RECEIVED]	عرض سجل المكالمات الواردة.
PHONE BOOK	عرض قائمة الاتصال في الهاتف. قم بضغط [VISIBLE] في إعدادات Bluetooth على [ON] لتصفح جهات الاتصال عبر هذه الوحدة.
PRESET 1-6	لاستدعاء أرقام الهاتف المضبوطة مسبقا. يمكنك أيضا استدعاء أرقام الهاتف المضبوطة مسبقا بضغط أحد أزرار الأرقام (1/6 إلى 6/6).
* A.ANSR [OFF], [ON]	اختر [ON] للرد على مكالمة واردة تلقائيا.
R.TONE [OFF], [ON]	اختر [ON] إذا لم تصدر نغمة الرنين من مكبرات الصوت في السيارة، وفقا للهاتف الموصول، قد لا تعمل هذه الوظيفة.
PB INVT	قم بعكس ترتيب الأسماء في دفتر الهاتف (عرض الأسماء).
BT SETTING	يمكنك تعديل الإعدادات المختلفة لتوصيلات Bluetooth. للاطلاع على تفاصيل حول إعدادات Bluetooth، انظر صفحة ٩.

* إذا تم توصيل هاتفين، لن تعمل هذه الوظيفة بالنسبة للمكالمات الواردة التي يتم استقبالها عند استخدام أحد الهاتفين لإجراء مكالمة.

صوت Bluetooth

هام

- وفقا لمשל الصوت Bluetooth الموصول بهذه الوحدة، سوف تقتصر العمليات المتوفرة على المستويين التاليين:
- يمكن لـ A2DP (Advanced Audio Distribution Profile) تشغيل الأغاني على مشغل الصوت فقط.
- يمكن لـ AVRCP (Audio/Video Remote Control Profile) إجراء وظائف مثل التشغيل، الإيقاف المؤقت، اختيار أغنية، الخ.
- سوف يتم كتم الصوت في مشغل الصوت Bluetooth عند استخدام الهاتف.
- عند استخدام مشغل الصوت Bluetooth، لن يمكنك التوصيل بهاتف Bluetooth تلقائيا.
- وفقا لنوع مشغل الصوت Bluetooth الذي قمت بتوصيله بهذه الوحدة، قد تختلف عمليات التشغيل والمعلومات المعروضة استنادا إلى التوفر والوظائف.

١ قم بإنشاء توصيل Bluetooth مشغل الصوت Bluetooth.

٢ اضغط OFF/SRC لاختيار [BT AUDIO] كمصدر.

٣ اضغط BAND/⏮ لبدء التشغيل.

عصر القائمة	شرح
A.PAIRING [OFF],[ON]	اختر [ON] لمزاوجة الوحدة و iPhone أو Android تلقائياً عند توصيل iPhone أو Android بالوحدة عبر USB. (قد لا تكون هذه الوظيفة متوفرة وفقاً لإصدار iOS الذي تستخدمه.) • هذه الوظيفة لـ iPhone غير متوفرة لـ FH-S505BT/S506BT. • إذا كنت تستخدم جهاز Android، هذه الوظيفة متوفرة في الحالات التالية: - تم تثبيت Android OS 4.4 أو أحدث في الجهاز. - تأكد من تشغيل وظيفة Bluetooth في الجهاز والتأكد من أن الجهاز غير متوصّل بالوحدة عبر Bluetooth. - يجب ضبط [P.APP AUTO ON] على [ON] (صفحة ١٩). - يجب تثبيت Pioneer ARC APP على جهاز Android ويجب ضبط [PHONE CONNECT] على [APP CONTROL] (صفحة ١٤). - يجب الضغط على زر التأكيد على نافذة التحذير المعروضة على Pioneer ARC APP بعد القيام بالتوصيل بـ Pioneer ARC APP.

هاتف Bluetooth

قم أولاً بإنشاء توصيل Bluetooth بالهاتف Bluetooth (صفحة ٩). يمكن توصيل ما يصل إلى هاتفي Bluetooth في نفس الوقت.



- ترك الوحدة في وضع الاستعداد للتوصيل بالهاتف عبر Bluetooth بينما يكون المحرك لا يعمل قد يستنزف بطارية السيارة.
- تأكد من ركن سيارتك في مكان آمن واستخدام فرامل الركن قبل العملية.

للقيام باتصال هاتفي

- 1 اضغط لعرض قائمة الهاتف.
- 2 قم بتدوير القرص M.C. لاختيار [RECENTS] أو [PHONE BOOK] ثم اضغط للتأكيد. إذا اخترت [PHONE BOOK]، واصل إلى الخطوة ٤.
- 3 قم بتدوير القرص M.C. لاختيار [MISSED]، [DIALLED] أو [RECEIVED] ثم اضغط للتأكيد.
- 4 قم بتدوير القرص M.C. لاختيار اسم أو رقم هاتف ثم اضغط للتأكيد. يبدأ الاتصال الهاتفي.

للرد على مكالمة واردة

- 1 اضغط عند استقبال مكالمة.

إرشاد

عند توصيل هاتفين بالوحدة عبر Bluetooth وهناك مكالمة واردة أثناء استخدام هاتف واحد بالمكالمة، سوف تظهر رسالة على الشاشة. للرد على تلك المكالمة الواردة، أنت تحتاج لإنهاء المكالمة الحالية.

العمليات الأساسية

الغرض	العملية
إنهاء مكالمة	اضغط .
رفض مكالمة واردة	احتفظ بضغط عند استقبال مكالمة.
التبديل بين المتكلم الحالي والمتكلم في وضع الانتظار	اضغط القرص M.C.
إلغاء متكلم في وضع الانتظار	احتفظ بضغط .
ضبط مستوى صوت المتكلم (عندما يكون الوضع الخاص في وضع التشغيل، لن تكون هذه الوظيفة متوفرة.)	قم بتدوير القرص M.C. أثناء المكالمة.
تشغيل أو إيقاف تشغيل الوضع الخصوصي	اضغط BAND أثناء المكالمة.

لإعادة ضبط أرقام الهاتف

- 1 اختر رقم هاتف من دليل الهاتف أو سجل المكالمات.
 - 2 احتفظ بضغط أحد أزرار الأرقام (1/1 إلى 6/6).
تم تخزين جهة الاتصال في الرقم المضبوط مسبقاً.
- لإجراء مكالمة باستخدام رقم مضبوط مسبقاً، اضغط أحد أزرار الأرقام (1/1 إلى 6/6)، ثم اضغط القرص M.C.

التعرف على الصوت (لـ iPhone فقط)

(غير متوفرة لـ FH-S505BT/S506BT)
هذه الوظيفة متوفرة فقط عندما يتم توصيل iPhone مجهز بوظيفة التعرف على الصوت بالوحدة عبر Bluetooth.

- 1 احتفظ بضغط لتنشيط وضع التعرف على الصوت.
- 2 اضغط القرص M.C. ثم تكلم في الميكروفون لإدخال الأوامر الصوتية.

للخروج من وضع التعرف على الصوت، اضغط BAND.

ملاحظة

للتفاصيل حول مزايا التعرف على الصوت، راجع الدليل المرفق مع iPhone.

Bluetooth

توصيل Bluetooth



إذا تم توصيل عشرة أجهزة Bluetooth أو أكثر (مثلا هاتف ومشغل صوت منفصل)، قد لا تعمل بشكل صحيح.

١ قم بتشغيل وظيفة **Bluetooth** في الجهاز.

إذا قمت بتوصيل Bluetooth من الجهاز، انتقل إلى الخطوة ٦.

٢ اضغط لعرض قائمة الهاتف.

٣ قم بتدوير القرص **M.C.** لاختيار **[BT SETTING]** ثم اضغط للتأكيد.

٤ قم بتدوير القرص **M.C.** لاختيار **[ADD DEVICE]** ثم اضغط للتأكيد.

تبدأ الوحدة في البحث عن الأجهزة المتوفرة ثم تعرضها في قائمة الأجهزة.

• لإلغاء البحث، اضغط القرص **M.C.**

• إذا لم يكن الجهاز المرغوب في القائمة، اختر **[RE-SEARCH]**.

• إذا لم يوجد أي جهاز، سوف تظهر **[NOT FOUND]** على الشاشة.

٥ قم بتدوير القرص **M.C.** لاختيار جهاز من قائمة الأجهزة ثم اضغط للتأكيد.

احتفظ بضغط القرص **M.C.** لتبديل معلومات الجهاز المعروضة بين عنوان الجهاز **Bluetooth** واسم الجهاز.

إذا قمت بتوصيل Bluetooth من الوحدة، انتقل إلى الخطوة ٧.

٦ اختر **[Pioneer BT Unit]** التي تظهر في شاشة الجهاز.

٧ تأكد من ظهور نفس العدد المتكون من ٦ أرقام على هذه الوحدة والجهاز، ثم اختر "نعم" على الجهاز.

ملاحظات

• تظهر **[DEVICE FULL]** إذا كان قد تم مزاوجة الوحدة مع عشرة أجهزة أخرى. في هذه الحالة، قم بحذف أحد الأجهزة المزاوجة.

• انظر **[DEL DEVICE]** في إعدادات Bluetooth (صفحة ٩).

• اعتمادا على الجهاز، يكون رمز PIN ضروريا في الخطوة ٧. في هذه الحالة، قم بإدخال **[0000]**.

إرشاد

يمكن أيضا القيام بتوصيل Bluetooth باكتشاف الوحدة من الجهاز **Bluetooth**. للقيام بذلك، يجب ضبط **[VISIBLE]** في

إعدادات Bluetooth على **[ON]**. للحصول على تفاصيل حول عمليات جهاز **Bluetooth**، راجع تعليمات التشغيل المرفقة مع

جهاز **Bluetooth**.

إعدادات Bluetooth

عنصر القائمة	شرح
DEVICELIST	عرض قائمة أجهزة Bluetooth المزاوجة. تظهر "•" على اسم الجهاز عند إنشاء توصيل Bluetooth. عند عدم اختيار أي جهاز في قائمة الأجهزة، لن تكون هذه الوظيفة متوفرة. حذف معلومات الجهاز.
DEL DEVICE [DELETE YES] [DELETE NO]	حذف معلومات الجهاز.
ADD DEVICE	تسجيل جهاز جديد. إذا تم إقران عشرة أجهزة بالفعل، لن تكون هذه الوظيفة متوفرة. يمكنك التأكد من عدد الأجهزة المقرونة في الإعداد [DEVICELIST] .
A.CONN [OFF], [ON]	اختر [ON] للتوصيل بجهاز Bluetooth تلقائيا.
VISIBLE [OFF], [ON]	قم باختيار [ON] بحيث يمكن للجهاز Bluetooth اكتشاف الوحدة عندما تكون متصلة عبر Bluetooth بجهاز آخر.
PIN CODE	تغيير الرمز PIN. ١ قم بضغط القرص M.C. لعرض وضع الإعداد. ٢ قم بتدوير القرص M.C. لاختيار رقم. ٣ اضغط القرص M.C. لتحريك المؤشر للموضع التالي. ٤ بعد إدخال الرمز PIN، احتفظ بضغط القرص M.C. بعد إدخال الرمز PIN، اضغط على القرص M.C. يؤدي للعودة لشاشة إدخال الرمز PIN حيث يمكنك تغيير الرمز PIN.
DEV. INFO	تبديل معلومات الجهاز على الشاشة بين اسم الجهاز وعنوان جهاز Bluetooth .

لإخراج قرص، قم بإيقاف التشغيل أولاً ثم اضغط ▲

الغرض	العملية
اختيار مقطع/أغنية (فصل)	اضغط ◀▶ أو ▶▶▶
تقديم أو ترجيع سريع ٣*	احتفظ بضغط ◀▶▶ أو ▶▶▶▶
بحث عن ملف من القائمة (CD/USB فقط)	١ اضغط Q لعرض القائمة. ٢ قم بتدوير القرص M.C. لاختيار اسم الملف (المجلد) المرغوب أو الصنف ثم اضغط للتأكيد. ٣ قم بتدوير القرص M.C. لاختيار الملف المرغوب ثم اضغط للتأكيد. يبدأ التشغيل.
عرض قائمة الملفات في المجلد/الصنف المختار ١*	اضغط القرص M.C. عند اختيار مجلد/صنف.
تشغيل أغنية في المجلد/الصنف المختار ١*	احتفظ بضغط القرص M.C. عند اختيار مجلد/صنف.
إعادة التشغيل	اضغط 6/▶.
تشغيل عشوائي/ترتيب عشوائي	اضغط 5/◀▶.
إيقاف مؤقت/استئناف التشغيل	اضغط 4/PAUSE.
العودة للمجلد الرئيسي (CD/USB فقط) ١*	احتفظ بضغط 1/▶.
التبديل بين الصوت المضغوط و CD-DA (CD فقط)	اضغط BAND/▶.

١* الملفات الصوتية المضغوطة فقط

٢* عند استخدام وظيفة التسريع إلى الأمام أو وظيفة العكس عند تشغيل ملف VBR، قد يكون وقت التشغيل غير صحيح.

حول MIXTRAX (فقط iPhone/USB)

تشغّل الوظيفة MIXTRAX مزيجاً بدون توقف لمكتبة الموسيقى لديك مع مؤثرات إضاءة. للاطلاع على تفاصيل حول إعدادات MIXTRAX، انظر صفحة ٢١.

ملاحظات

- يجب توصيل iPhone بـ Pioneer ARC APP عبر USB لاستخدام هذه الوظيفة (صفحة ١٤).
- هذه الوظيفة غير متوافقة مع جهاز Android موصول عبر MTP.
- اعتماداً على الملف/الأغنية، قد لا تكون المؤثرات الصوتية متوفرة.
- قم بإيقاف تشغيل الوظيفة MIXTRAX إذا كانت مؤثرات الإضاءة التي تصدرها تتداخل مع القيادة.

١ اضغط MIX/3 لتشغيل/إيقاف تشغيل MIXTRAX.

أجهزة USB (بما فيها Android™)/iPhone

- ١ افتح غطاء منفذ USB.
- ٢ قم بتوصيل جهاز iPhone/USB باستخدام كابل مناسب.

ملاحظة

للتصير إلى مصدر [USB] تلقائياً عند توصيل جهاز iPhone/USB بالوحدة، قم بضغط [USB AUTO] على [ON] في إعدادات SYSTEM (صفحة ١٩).

تنبيه

قم باستخدام كابل Pioneer USB اختياري لتوصيل جهاز USB بما أن أي جهاز موصول مباشرة بالوحدة سوف يبرز خارج الوحدة، الأمر الذي يمكن أن يكون خطيراً.

قبل إزالة الجهاز، قم بإيقاف التشغيل.

توصيلات AOA

للاطلاع على تفاصيل حول توصيل AOA، انظر صفحة ١٤.

توصيل MTP

يمكن توصيل جهاز بنظام التشغيل Android OS 4.0 أو أحدث بالوحدة عبر MTP باستخدام الكابل المرفق مع الجهاز. ولكن، وفقاً للجهاز الموصول وأرقام الملفات في الجهاز، قد لا يمكن تشغيل ملفات الصوت/الأغاني بواسطة MTP. لاحظ أن توصيل MTP غير متوافق مع صيغ الملفات WAV وصيغ الملفات FLAC، ولا يمكن استخدامه مع الوظيفة MIXTRAX.

ملاحظة

إذا استخدمت توصيل MTP، يجب ضبط [PHONE CONNECT] على [MTP USB] في إعدادات SYSTEM (صفحة ١٩).

AUX

- ١ أدخل قايس ستريو الصغير في مقبس إدخال AUX.
- ٢ اضغط OFF/SRC لاختيار [AUX] كمصدر.

ملاحظة

إذا تم ضبط [AUX] على [OFF] في إعدادات SYSTEM، لا يمكن اختيار [AUX] كمصدر (صفحة ١٩).

العمليات

يمكنك إجراء تعديلات مختلفة في إعدادات FUNCTION (صفحة ١٦). لاحظ أن العمليات التالية لا تعمل بالنسبة لجهاز AUX. لتشغيل جهاز AUX، استخدم الجهاز نفسه.

الغرض	العملية
اختيار مجلد ١*	اضغط 1/▶ أو 2/√.

شرح	عنصر القائمة
اختر [SYSTEM INFO] لتأكيد أحدث معلومات النظام على الوحدة. اختر [S/W UPDATE] لتحديث الوحدة إلى أحدث برنامج وتجهيد إعدادات الوحدة. للاطلاع على تفاصيل أحدث برنامج والتحديث، قم بزيارة موقعنا الإلكتروني.	SYSTEM UPDATE [SYSTEM INFO] [S/W UPDATE]
اختر [YES] لتجهيد إعدادات الوحدة. سيتم إعادة تشغيل الوحدة تلقائياً.	SYSTEM RESET [NO], [YES]

راديو

استقبال محطات مضبوطة مسبقاً

- 1 تبحث الوحدة عن محطة عبر معلومات PTY (نوع البرنامج).
حافظ على الضغط Q أثناء استقبال FM.
- 2 قم بتدوير القرص M.C. لاختيار نوع البرنامج من [NEWS/INFO], [POPULAR], [CLASSICS] أو [OTHERS].
- 3 اضغط القرص M.C.
تبدأ الوحدة في البحث عن محطة. عند العثور عليها، سيتم عرض اسم خدمة البرنامج الخاص بها.

ملاحظات

- لإلغاء البحث، اضغط القرص M.C.
- قد يختلف برنامج بعض المحطات عن المشار إليه بواسطة PTY الذي يتم بثه.
- إذا لم تبث أي محطة نوع البرنامج الذي بحثت عنه، سوف يتم عرض [NOT FOUND] لمدة ثانيتين تقريباً ثم يعود الموالف إلى المحطة الأصلية.

AUX/iPhone/USB/CD

ملاحظة

وظيفة iPhone غير متوفرة لـ FH-S505BT/S506BT.

التشغيل

قم بفصل سماعات الرأس من الجهاز قبل توصيلها بالوحدة.

CD

- 1 أدخل قرصاً في فتحة تحميل القرص بحيث يكون الغلاف متجهاً للأعلى.

الإغاء عرض الشرح (DEMO OFF)

- ١ اضغط القرص **M.C.** لعرض القائمة الرئيسية.
- ٢ قم بتدوير القرص **M.C.** لاختيار **[SYSTEM]** ثم اضغط للتأكيد.
- ٣ قم بتدوير القرص **M.C.** لاختيار **[DEMO OFF]** ثم اضغط للتأكيد.
- ٤ قم بتدوير القرص **M.C.** لاختيار **[YES]** ثم اضغط للتأكيد.

الإعدادات INITIAL

- ١ احتفظ بضغط **OFF/SRC** حتى إيقاف تشغيل الوحدة.
- ٢ اضغط القرص **M.C.** لعرض القائمة الرئيسية.
- ٣ قم بتدوير القرص **M.C.** لاختيار **[INITIAL]** ثم اضغط للتأكيد.
- ٤ قم بتدوير القرص **M.C.** لاختيار خيار ثم اضغط للتأكيد.

ملاحظة

الخيارات تختلف حسب الوحدة.

شرح	عنصر القائمة
اختيار خطوة الموالفة FM من ١٠٠ كيلوهرتز أو ٥٠ كيلوهرتز.	FM STEP [100], [50]
اختيار خطوة الموالفة AM من ١٠ كيلوهرتز أو ٩ كيلوهرتز.	AM STEP [10], [9]
قم باختياره عندما يكون هناك مكر صوت كامل المدى موصولا بأسلاك إخراج مكر الصوت الخلفي.	REAR-SP [FUL]
قم باختياره عندما يكون هناك مضخم صوت فرعي موصولا مباشرة بأسلاك إخراج مكر الصوت الخلفي بدون أي مضخم صوت ثانوي.	[SW]
قم بالاختيار عندما يكون هناك مكر صوت كامل المدى موصولا بأسلاك إخراج مكر الصوت الخلفي ومضخم صوت فرعي موصولا بإخراج RCA.	SP-P/O MODE [REAR/SUB.W]
قم بالاختيار عندما يكون هناك مضخم صوت فرعي غير فعال موصولا مباشرة بأسلاك إخراج مكر الصوت الخلفي ومضخم صوت فرعي موصولا بإخراج RCA.	[SUB.W/SUB.W]
قم بالاختيار عندما تكون هناك مكبرات صوت كاملة المدى موصولة بأسلاك إخراج مكر الصوت الخلفي وإخراج RCA. إذا كان هناك مكر صوت كامل المدى موصولا بأسلاك إخراج مكر الصوت الخلفي وعدم استخدام إخراج RCA، يمكنك اختيار سواء [REAR/SUB.W] أو [REAR/REAR].	[REAR/REAR]

لا تستخدم الوحدة في الوضع القياسي عندما يكون نظام مكر الصوت لوضع الشبكة موصولا بالوحدة. لا تستخدم الوحدة في وضع الشبكة عندما يكون نظام مكر الصوت للوضع القياسي موصولا بالوحدة. قد يسبب هذا تلف مكبرات الصوت.

- ١ قم بتدوير القرص **M.C.** لاختيار الخيارات ثم اضغط للتأكيد. للمواصلة إلى خيار القائمة التالية، أنت تحتاج لتأكيد اختيارك.

شرح	عنصر القائمة
اختيار اللغة لعرض المعلومات النصية من ملف صوتي مضغوط.	LANGUAGE [ENG] (إنجليزية)، [ESP] (إسبانية)
ضبط الساعة.	CLOCK SET
١ قم بتدوير القرص M.C. لضبط الساعة ثم اضغط للتأكيد. يتحرك المؤشر إلى إعداد الدقائق تلقائياً.	
٢ قم بتدوير القرص M.C. لضبط الدقائق ثم اضغط للتأكيد.	
اختيار خطوة الموالفة FM من ١٠٠ كيلوهرتز أو ٥٠ كيلوهرتز.	FM STEP [100], [50]
اختيار خطوة الموالفة AM من ١٠ كيلوهرتز أو ٩ كيلوهرتز.	AM STEP [10], [9]
قم بالتبديل بين وضعي العمليات: وضع الشبكة بمسارين (NETWORK) والوضع القياسي (STANDARD) وفقاً للتوصيلات التي قمت بإنشائها. للاطلاع على التفاصيل حول أوضاع العمليات، انظر صفحة ١٥.	SPEAKER MODE (فقط لـ FH-S705BT) [STANDARD] [NETWORK]
بعد اختيار الوضع المناسب، قم بتدوير القرص M.C. لاختيار [YES] ثم اضغط للتأكيد.	
• لا يمكنك إكمال قائمة الإعداد بدون ضبط [SPEAKER MODE].	
• مجرد ضبط وضع مكر الصوت، لن يمكن تغيير هذا الوضع إلا إذا تم استعادة الإعدادات الافتراضية لهذا المنتج. قم باستعادة الإعدادات الافتراضية لتغيير إعداد وضع مكر الصوت (راجع SYSTEM RESET في الصفحة ٧).	
• عندما يتم اختيار [NETWORK]، تكون وظيفة نغمة التنبيه غير متوفرة.	

- ٢ تظهر **[QUIT: YES]** عند القيام بكل الإعدادات. للعودة إلى البند الأول من قائمة الإعداد، قم بتدوير القرص **M.C.** لاختيار **[QUIT: NO]**، ثم اضغط للتأكيد.
- ٣ قم بضغط القرص **M.C.** لتأكيد الإعدادات.

ملاحظة

يمكن إجراء هذه الإعدادات غير [SPEAKER MODE] في أي وقت من إعدادات SYSTEM (صفحة ١٨) وإعدادات INITIAL (صفحة ٦).

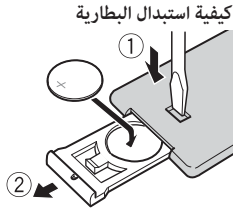

كيفية استبدال البطارية

أدخل البطارية CR2025 (٣ فولت) بحيث يكون القطبان الموجب (+) والسالب (-) في الاتجاه الصحيح.

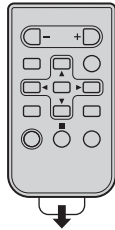

تحذير ⚠

- تجنب بلع البطارية حتى لا تتعرض لخطر حرق كيميائي.
- (وحدة التحكم عن بعد المرفقة) يشتمل هذا المنتج على بطارية خلووية على شكل عملة/زر. في حالة ابتلاع بطارية خلووية على شكل عملة/زر، يمكن أن تتسبب في حروق داخلية شديدة في غضون ساعتين فقط مؤدية بذلك إلى الوفاة.
- احتفظ بالبطاريات الجديدة والمستخدمة بعيداً عن الأطفال.
- إذا لم يتم غلق حجرة البطارية بإحكام، فتوقف عن استخدام المنتج واحتفظ به بعيداً عن متناول الأطفال.
- إذا كنت تعتقد أن البطاريات تم بلعها أو وضعها داخل أي جزء من الجسم، فعليك الحصول على رعاية طبية على الفور.
- لا تعرض البطارية أو جهاز التحكم عن بعد للحرارة الزائدة مثل أشعة الشمس المباشرة أو النار.

تنبيه ⚠

- هناك خطر محتمل للانفجار عند استبدال البطارية بشكل غير صحيح. عند استبدال البطارية، قم بذلك باستخدام نفس النوع.
- لا تقم بمعالجة أو تخزين البطارية بأدوات أو أشياء معدنية.
- إذا كان سائل يسرب من البطارية، قم بإزالتها ومسح جهاز التحكم عن بعد بشكل كامل. ثم قم بتركيب بطارية جديدة.
- عند التخلص من البطاريات المستعملة، التزم باللوائح الحكومية أو قواعد الهيئات البيئية العامة المطبقة في بلدك/منطقتك.

هام 📌

- لا تقم بتخزين جهاز التحكم عن بعد في درجات حرارة عالية أو تحت أشعة الشمس المباشرة.
- لا تترك جهاز التحكم عن بعد يقع على الأرضية، حيث قد يحترق تحت الفرامل أو دواسة السرعة.

قائمة الإعدادات

عند ضبط مفتاح الإشعال على ON بعد التركيب، تظهر قائمة الإعدادات على الشاشة.

تحذير ⚠

(فقط لـ FH-S705BT)

الإشارة	شرح
S.F.R.T.V	تظهر عند ضبط وظيفة مسترد الصوت (صفحة ١٧).
TP	تظهر عند استقبال برنامج عن حركة السير.
TA	تظهر عند ضبط الوظيفة TA (إعلانات حركة المرور) (صفحة ١٧).
BASS	تظهر عند اختيار [LOW]/[HI] في [D.BASS] (صفحة ١٨).
BT AUDIO	تظهر عند ضبط التشغيل على عشوائي/ترتيب عشوائي (باستثناء عند اختيار BT AUDIO كمصدر).
BT AUDIO	تظهر عند ضبط إعادة التشغيل (باستثناء عند اختيار BT AUDIO كمصدر).
Bluetooth	تظهر عند إجراء توصيل Bluetooth (صفحة ٩).

إعادة ضبط المعالج الدقيق

يجب إعادة ضبط المعالج الدقيق في الحالات التالية:

- قبل استخدام هذه الوحدة للمرة الأولى بعد التثبيت
 - إذا لم تعمل الوحدة بشكل صحيح
 - عند ظهور رسائل غريبة أو غير صحيحة على الشاشة
- ١ اضغط الزر **RESET** بقمة قلم أو أداة مدببة أخرى.

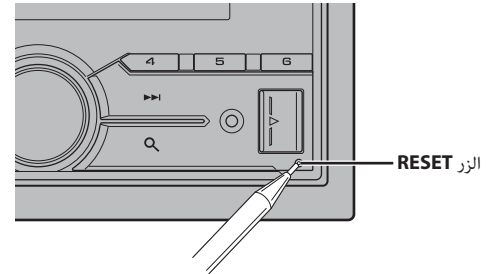

تحضير جهاز التحكم عن بعد

قم بإزالة ورقة العزل قبل الاستخدام.

العملية		الغرض
التحكم عن بعد	الوحدة الرئيسية	
اضغط SRC لتشغيل الطاقة. احتفظ بضغط SRC لإيقاف تشغيل الطاقة.	اضغط OFF/SRC لتشغيل الطاقة. احتفظ بضغط OFF/SRC لإيقاف تشغيل الطاقة.	تشغيل الطاقة*
اضغط VOLUME + أو - . اضغط MUTE لكم صوت الوحدة. اضغط MUTE مجدداً أو اضغط VOLUME + أو - لإلغاء كتم الصوت.	قم بتدوير القرص M.C.	ضبط مستوى الصوت
اضغط SRC بشكل متكرر.	اضغط OFF/SRC بشكل متكرر.	اختيار مصدر
اضغط DISP بشكل متكرر.	اضغط DISP OFF/DISP بشكل متكرر. احتفظ بضغط DISP OFF/DISP لإيقاف تشغيل معلومات الشاشة.	تغيير معلومات العرض
اضغط ▶/◀ لاختيار المجلد التالي/ السابق.	اضغط ↔/BAND .	العودة إلى الشاشة/القائمة السابقة
-	احتفظ بضغط ↔/BAND .	العودة إلى الشاشة العادية من القائمة
-	احتفظ بضغط ↔/BAND .	تغيير سطوع الشاشة
اضغط ↶ .	اضغط ↷ .	الرد على مكالمة
اضغط ↷ .	اضغط ↶ .	إنهاء مكالمة

* عند توصيل سلك هذه الوحدة الأزرق/الأبيض بموصل مفتاح ترحيل ذاتي الهوائي في السيارة، سوف يمد هوائي السيارة عند تشغيل مصدر هذه الوحدة. لسحب الهوائي، قم بإيقاف تشغيل المصدر.

إشارة الشاشة

تختلف الإشارة حسب الوحدة.

الإشارة	شرح
📶	تظهر عند وجود مستوى سفلي من القائمة أو المجلد.
📶	تظهر عند توصيل هاتف Bluetooth بهذه الوحدة عبر HFP (Hands Free Profile) (صفحة ٩) وتومض حين يكون الهاتف في وضع الانتظار.
📶	تظهر عند توصيل مشغل صوت Bluetooth بهذه الوحدة عبر A2DP (Advanced Audio Distribution Profile) (صفحة ٩).
🔍	تظهر عند الضغط على الزر 🔍.

FH-S505BT/S506BT

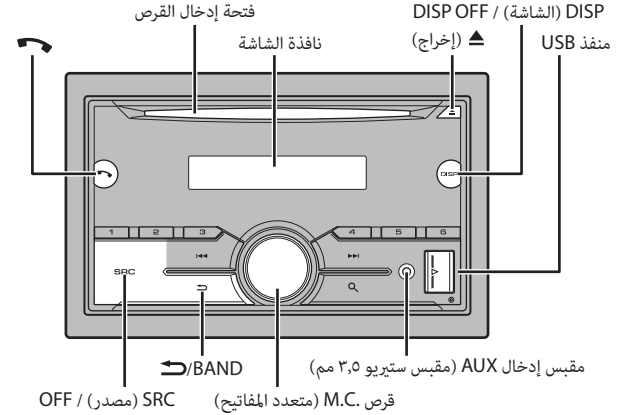

التحكم عن بعد

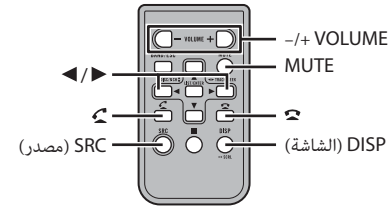

العمليات المستخدمة بشكل متكرر

الأزرار المتوفرة تختلف حسب الوحدة.

العملية الأساسية

FH-S705BT

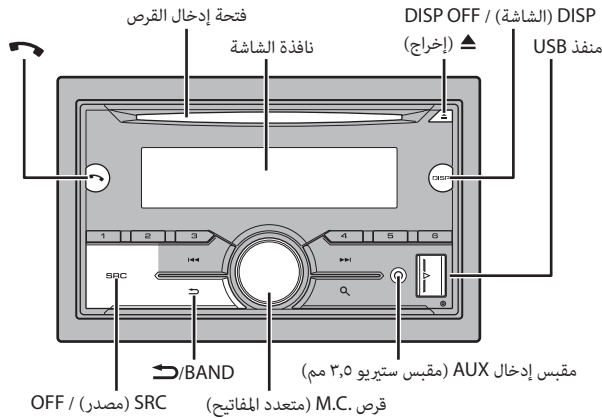

شكرا لك على شراء المنتج PIONEER هذا

لضمان الاستخدام الصحيح، يرجى قراءة هذا الدليل قبل استخدام هذا المنتج. من المهم بشكل خاص أن تقرأ وتنتبه للتحذيرات والتبنيهاات في هذا الدليل. الرجاء الحفاظ على الدليل في مكان آمن ويمكن الوصول إليه كمرجع في المستقبل.

⚠ تحذير

- لا تحاول تثبيت أو صيانة هذا المنتج بنفسك. إن تثبيت هذا المنتج أو صيانته عن طريق أشخاص بدون تدريب أو خبرة في الأجهزة الإلكترونية وملحقات السيارات من الممكن أن يكون خطراً ومن المحتمل أن يعرضك لخطر صدمة كهربية أو مخاطرة أخرى.
- لا تحاول تشغيل الوحدة أثناء القيادة. تأكد من السير بالسيارة في طريق جانبي وتوقف بالسيارة في منطقة آمنة قبل محاولة استخدام المنظمات في الجهاز.

⚠ تنبيه

- لا تسمح لهذه الوحدة بأن تتعرض لرطوبة و/أو سوائل. قد تحدث صدمة كهربائية.
- أيضاً، يمكن أن تتسبب ملامسة السوائل في تلف هذه الوحدة أو دخان أو سخونة مفرطة.
- احرص دائماً على جعل مستوى الصوت منخفضاً بشكل كاف لسماع الأصوات الخارجية.
- تم تقييم هذا المنتج في ظرف جوي مُعتدل ومداري فيما يخص الصوت والفيديو والأجهزة الإلكترونية المشابهة - متطلبات الأمان IEC 60065.

تنبيه
هذا المنتج هو منتج ليزر من الفئة 1 يندرج ضمن سلامة منتجات الليزر، IEC 60825-1:2007.

منتج ليزر من الفئة 1

إذا واجهت مشكلات

إذا لم تعمل هذه الوحدة بصورة صحيحة، فيرجى الاتصال بأقرب وكيل لديك أو محطة خدمة مرخصة من PIONEER.

جدول المحتويات

- عند توصيل iPhone بالوحدة، سوف يتم عرض اسم المصدر على الوحدة كـ [iPod]. يرجى ملاحظة أن هذه الوحدة تدعم iPhones فقط (iPhone 5 أو أحدث) بغض النظر عن اسم المصدر (للتفاصيل، راجع الصفحة ٢٨).

٣	قبل البدء
٣	البدء.....
٧	راديو
٧	AUX/iPhone/USB/CD.....
٩	Bluetooth.....
١١	وضع التطبيق.....
١٢	Pandora®.....
١٣	Spotify®.....
١٤	استخدام Pioneer ARC APP.....
١٥	استخدام وظيفة الكارواي.....
١٥	تهيئات الصوت.....
١٦	الإعدادات.....
١٦	إعدادات FUNCTION.....
١٧	إعدادات AUDIO.....
١٨	إعدادات SYSTEM.....
٢٠	إعدادات ILLUMINATION.....
٢١	إعدادات MIXTRAX.....
٢١	إعدادات MICROPHONE.....
٢٢	توصيلات/تركيب.....
٢٥	معلومات إضافية.....

حول هذا الدليل:

- في الإرشادات التالية، يشار إلى ذاكرة USB أو مشغل الصوت USB باسم "جهاز USB".

صورت ایجاد شده و در هر نظریه مسئولیتی، چه در قرارداد، مسئولیت اکید یا آسیب (شامل قصور یا طور دیگر) برخواسنه از هر طریق بدلیل استفاده از این نرم افزار، حتی با وجود توصیه احتمال چنین آسیبی، مسئول نمی باشد.

iPhone

iPhone یک علامت تجاری شرکت Apple Inc می باشد.
Lightning یک علامت تجاری از Apple Inc است. "Made for iPhone" به این معنی است که لوازم جانبی الکتریکی اشاره شده منحصرا برای اتصال به iPhone طراحی شده و دارای گواهی تطابق با استانداردهای عملکرد Apple از طرف توسعه دهنده می باشد. Apple در قبال عملکرد این دستگاه یا سازگاری آن با استانداردهای امنیتی و قانونی مسئولیتی ندارد.

لطفا توجه داشته باشد که استفاده از این لوازم جانبی با iPhone می ممکن است بر عملکرد بی سیم تأثیر بگذارد.

Android & Google Play

Android و Google Play لوگوی Google Inc می باشند. علامت تجاری شرکت Google Inc می باشند.

رادیو اینترنتی Pandora

PANDORA لوگوی PANDORA و نشان تجاری Pandora نام های تجاری یا نام های تجاری ثبت شده مربوط به شرکت Pandora Media, Inc هستند. استفاده همراه با کسب اجازه بوده است. Pandora فقط در کشورهای خاصی در دسترس می باشد. لطفا برای اطلاعات بیشتر از وبسایت <http://www.pandora.com/legal> دیدن نمایید.

MIXTRAX

MIXTRAX یک مارک تجاری PIONEER CORPORATION است.

Spotify®

SPOTIFY و لوگوی Spotify ازجمله علامت تجاری ثبت شده Spotify AB می باشند. دستگاه های دیجیتال موبایل سازگار و اشتراک با پرداخت هزینه لازم می باشند، هنگام دسترسی، از <https://www.spotify.com> بازدید نمایید.

T-Kernel 2.0

این محصول از کد منبع T-Kernel تحت T-License 2.0 اهدا شده از T-Engine Forum استفاده می کند (www.tron.org).

MP3

حق طبع و نشر (C) PacketVideo 1998-2009

مجوز گرفته تحت Apache License, Version 2.0 (از این پس می خوانیم "مجوز")، شما می توانید از این فایل خارج از موارد مطابق با این مجوز استفاده کنید. شما می توانید یک کپی از مجوز را از <http://www.apache.org/licenses/LICENSE-2.0> دریافت نمایید.

بجز شرایط اجباری توسط قانون لازم الاجرا می توافق نوشته شده، نرم افزار توزیع شده تحت این مجوز، اساسا "بصورتی که هست" و بدون هیچ ضمانت یا هرگونه شرایطی چه صریح یا تلویحی توزیع شده است. برای مجوزهای تحت حاکمیت زبان خاص و محدودیات تحت مجوز، به مجوز مراجعه نمایید.

خصوصیات

عمومی

منبع برق مجاز: ۱۴/۴ ولت برق مستقیم (محدوده ولتاژ مجاز: ۱۲/۰ ولت تا ۱۴/۴ ولت برق مستقیم)
سیستم اتصال زمینی: نوع منفی
حداکثر جریان مصرفی: ۱۰/۰ آمپر
ابعاد (عرض × ارتفاع × عمق):
DIN

شاسی: ۱۷۸ میلیمتر × ۱۰۰ میلیمتر × ۱۶۵ میلیمتر
دماغه: ۱۸۸ میلیمتر × ۱۱۸ میلیمتر × ۱۵ میلیمتر (FH-S705BT/S505BT)
دماغه: ۲۰۰ میلیمتر × ۱۱۸ میلیمتر × ۱۵ میلیمتر (FH-S506BT)

D

شاسی: ۱۷۸ میلیمتر × ۱۰۰ میلیمتر × ۱۶۵ میلیمتر
دماغه: ۱۷۰ میلیمتر × ۹۶ میلیمتر × ۱۶ میلیمتر
وزن: ۱/۳ کیلوگرم

صدا

وضعیت شبکه فقط برای FH-S705BT در دسترس می باشد.

حداکثر توان خروجی:

۵۰۰ وات × ۴ کاناله/۴ اهم (برای عدم وجود سابووفر)
۵۰۰ وات × ۲ کاناله/۴ اهم + ۷۰ وات × ۱ کاناله/۲ اهم (برای سابووفر)

خروجی برق متوالی:

۲۲ وات × ۴ (۵۰ هرتز تا ۱۵۰۰۰ هرتز، ۵٪ THD، ۴ اهم بار، درحین کارکرد هر دو کانال) مقاومت بار: ۴ اهم (۴ اهم تا ۸ اهم (۲ اهم برای ۱ کاناله مجاز است)
حداکثر سطح خروجی آزیپش تولید شده: ۲/۰ ولت (FH-S505BT/S506BT)، ۴/۰ ولت (FH-S705BT)

تراز کننده (ترازکننده گرافیکی ۱۳ بانده):

فرکانس: ۵۰ هرتز/۸۰ هرتز/۱۲۵ هرتز/۲۰۰ هرتز/۳۱۵ هرتز/۵۰۰ هرتز/۸۰۰ هرتز/۱۲۵/۱ کیلوهرتز/۲ کیلوهرتز/۳ کیلوهرتز/۵ کیلوهرتز/۱۲/۵ کیلوهرتز
بهره: ۱۲± دسیبل (۲ دسیبل گام)

فیلتر بالا گذر (حالت استاندارد):

فرکانس: ۲۵ هرتز/۳۱/۵ هرتز/۴۰ هرتز/۵۰ هرتز/۶۳ هرتز/۸۰ هرتز/۱۰۰ هرتز/۱۲۵ هرتز/۱۶۰ هرتز/۲۰۰ هرتز/۲۵۰ هرتز
شیب: ۶- دسیبل/اکتاو، ۱۲- دسیبل/اکتاو، ۱۸- دسیبل/اکتاو، ۲۴- دسیبل/اکتاو، OFF

سابووفر/فیلتر پایین گذر (حالت استاندارد):

فرکانس: ۲۵ هرتز/۳۱/۵ هرتز/۴۰ هرتز/۵۰ هرتز/۶۳ هرتز/۸۰ هرتز/۱۰۰ هرتز/۱۲۵ هرتز/۱۶۰ هرتز/۲۰۰ هرتز/۲۵۰ هرتز
شیب: ۶- دسیبل/اکتاو، ۱۲- دسیبل/اکتاو، ۱۸- دسیبل/اکتاو، ۲۴- دسیبل/اکتاو، ۳۰- دسیبل/اکتاو، OFF

بهره: ۱۰± دسیبل تا ۲۴- دسیبل (۱ دسیبل گام) فاز: معمولی/معکوس

سطح بلندگو (حالت استاندارد):

۱۰± دسیبل تا ۲۴- دسیبل (۱ دسیبل گام) همترازی زمانی (حالت استاندارد):
۰ سانتیمتر تا ۳۵۰ سانتیمتر (۲/۵ سانتیمتر/گام)

فیلتر بالا گذر (HIGH) (حالت شبکه):

فرکانس: ۱/۲۵ کیلوهرتز/۱/۶ کیلوهرتز/۲ کیلوهرتز/۲/۵ کیلوهرتز/۳/۱۵ کیلوهرتز/۴ کیلوهرتز/۵ کیلوهرتز/۶/۳ کیلوهرتز/۸ کیلوهرتز/۱۰ کیلوهرتز/۱۲/۵ کیلوهرتز
شیب: ۶- دسیبل/اکتاو، ۱۲- دسیبل/اکتاو، ۱۸- دسیبل/اکتاو، ۲۴- دسیبل/اکتاو
فیلتر بالا گذر (MID) (حالت شبکه):

فرکانس: ۲۵ هرتز/۳۱/۵ هرتز/۴۰ هرتز/۵۰ هرتز/۶۳ هرتز/۸۰ هرتز/۱۰۰ هرتز/۱۲۵ هرتز/۱۶۰ هرتز/۲۰۰ هرتز/۲۵۰ هرتز
شیب: ۶- دسیبل/اکتاو، ۱۲- دسیبل/اکتاو، ۱۸- دسیبل/اکتاو، ۲۴- دسیبل/اکتاو، OFF

فیلتر پایین گذر (MID) (حالت شبکه):

فرکانس: ۱/۲۵ کیلوهرتز/۱/۶ کیلوهرتز/۲ کیلوهرتز/۲/۵ کیلوهرتز/۳/۱۵ کیلوهرتز/۴ کیلوهرتز/۵ کیلوهرتز/۶/۳ کیلوهرتز/۸ کیلوهرتز/۱۰ کیلوهرتز/۱۲/۵ کیلوهرتز
شیب: ۶- دسیبل/اکتاو، ۱۲- دسیبل/اکتاو، ۱۸- دسیبل/اکتاو، ۲۴- دسیبل/اکتاو، OFF

سابووفر (حالت شبکه):

فرکانس: ۲۵ هرتز/۳۱/۵ هرتز/۴۰ هرتز/۵۰ هرتز/۶۳ هرتز/۸۰ هرتز/۱۰۰ هرتز/۱۲۵ هرتز/۱۶۰ هرتز/۲۰۰ هرتز/۲۵۰ هرتز
شیب: ۱۲- دسیبل/اکتاو، ۱۸- دسیبل/اکتاو، ۲۴- دسیبل/اکتاو، ۳۰- دسیبل/اکتاو، ۳۶- دسیبل/اکتاو، OFF

بهره: ۱۰± دسیبل تا ۲۴- دسیبل (۱ دسیبل گام) فاز: معمولی/معکوس

سطح بلندگو (حالت شبکه):

۱۰± دسیبل تا ۲۴- دسیبل (۱ دسیبل گام) همترازی زمانی (حالت شبکه):
۰ سانتیمتر تا ۳۵۰ سانتیمتر (۲/۵ سانتیمتر/گام)

پخش کننده CD

سیستم: سیستم صوتی دیسک فشرده
دیسک های قابل استفاده: دیسک فشرده
نسبت سیگنال به پارازیت: ۹۴ دسیبل (۱ کیلوهرتز) (شبکه A-IEC)
تعداد کانال ها: ۲ (استریو)
فرمت رمزگذاری MP3 & 2: MPEG-1
Audio Layer 3

پسوند فایل	.wav
بیت های تدریج	۸ و ۱۶ (LPCM)، ۴ (MSADPCM)
فرکانس نمونه	۱۶ کیلوهرتز تا ۴۸ کیلوهرتز (LPCM)، ۲۲/۰۵ کیلوهرتز و ۴۴/۱ کیلوهرتز (MS ADPCM)

فایل های AAC (فقط برای FH-S705BT)

فرمت سازگار	فرمت سازگار AAC رمزگذاری شده توسط iTunes
پسوند فایل	.m4a
فرکانس نمونه	۱۱/۰۲۵ کیلوهرتز تا ۴۸ کیلوهرتز
نرخ ارسال	۱۶ کیلوبیت بر ثانیه تا ۳۲۰ کیلوبیت بر ثانیه، VBR
Apple Lossless	ناسازگار
فایل AAC خریداری شده از فروشگاه iTunes (پسوند فایل .m4p)	ناسازگار

فایل های FLAC

- فرمت های فایل FLAC می توانند از طریق MTP متصل شوند.
- فایل های FLAC بسته به رمزگذار، ممکن است پخش نشوند.

پسوند فایل	.flac
فرکانس نمونه	۸ / ۱۱/۰۲۵ / ۱۲ / ۱۶ / ۲۲/۰۵ / ۲۴ / ۳۲ / ۴۴/۱ / ۹۶ کیلوهرتز
نرخ بیت کمی سازی	۱۶/۲۴ بیت
حالت کانال	۱/۲ کاناله

دیسک

- صرف نظر از طول بخش خالی بین آهنگ ها از ضبط اولیه، دیسک های صوتی فشرده با یک وقفه کوتاه بین آهنگ ها پخش می شود.

سلسله مراتب پوشه قابل پخش	تا هشت رده (یک سلسله مراتب کاربردی کمتر از دو رده می باشد).
پوشه های قابل پخش	تا ۹۹
فایل های قابل پخش	تا ۹۹۹
سیستم فایل	ISO 9660 سطح ۱ و ۲، Joliet.Romeo
پخش چندجلسه ای	سازگار
انتقال داده متن بسته ای	ناسازگار

دستگاه USB

- ممکن است هنگام شروع پخش فایل های صوتی روی یک دستگاه ذخیره سازی USB با سلسله مراتب پوشه فراوان، کمی تأخیر وجود داشته باشد.

سلسله مراتب پوشه قابل پخش	تا هشت رده (یک سلسله مراتب کاربردی کمتر از دو رده می باشد).
پوشه های قابل پخش	تا ۱۵۰
فایل های قابل پخش	تا ۱۵۰۰
پخش فایل های محافظت شده با حق نشر	ناسازگار
دستگاه USB پارتیشن بندی شده	فقط پارتیشن اول می تواند پخش شود.

سازگاری با iPhone

این دستگاه فقط مدل های iPhone زیر را پشتیبانی می کند. نسخه های نرم افزار iPhone پشتیبانی شده در زیر نشان داده شده اند. نسخه های قدیمی تر ممکن است پشتیبانی نشوند.

ساخته شده برای

- iPhone 7-
- iPhone 7 Plus-
- iPhone SE-
- iPhone 6s-
- iPhone 6s Plus-
- iPhone 6-
- iPhone 6 Plus-
- iPhone 5s-
- iPhone 5c-
- iPhone 5-

- عملیات ممکن است بسته به نسل و یا نسخه نرم افزار iPhone متفاوت باشند.
- کاربران iPhone دارای متصل کننده Lightning، باید از تبدیل Lightning به USB (ضمیمه شده با iPhone) استفاده کنند.
- برای اطلاعات در مورد سازگاری فایل/فرمت، به دفترچه های راهنمای iPhone مراجعه کنید.
- کتابچه صوتی، یادکتاب: سازگار

⚠ احتیاط

Pioneer هیچگونه مسئولیتی را در قبال از بین رفتن اطلاعات روی iPhone قبول نمی کند، حتی اگر این اطلاعات در حین استفاده از این دستگاه از بین رفته باشند.

توالی فایل های صوتی

کاربر می تواند با این واحد شماره های پوشه را تخصیص داده و توالی پخش را تعیین کند. توالی فایل صوتی به دستگاه متصل شده بستگی دارد. توجه کنید که فایل های پنهان درون یک دستگاه USB می توانند پخش شوند.

نمونه یک سلسله مراتب

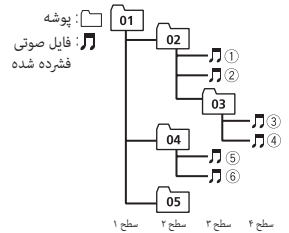

01 تا 05: شماره پوشه
① تا ⑦: توالی پخش

حق نشر و علامت تجاری

Bluetooth

عبارت Bluetooth® و آرم ها، علامت های تجاری ثبت شده توسط Bluetooth SIG, Inc. هستند و هرگونه استفاده از این علامت ها توسط PIONEER

CORPORATION با مجوز صورت گرفته است. سایر علامت ها و نام های تجاری متعلق به مالکان مربوطه است.

iTunes

Apple و iTunes مارک های تجاری Apple Inc. ثبت شده در آمریکا و دیگر کشورها هستند.

WMA

Windows Media یک علامت تجاری ثبت شده و یا علامت تجاری ثبت شده شرکت Microsoft در ایالات متحده و/یا سایر کشورهاست.

این محصول دارای فن آوری متعلق به Microsoft Corporation است و بدون کسب مجوز از Microsoft Licensing, Inc. امکان استفاده یا توزیع آن وجود نخواهد داشت.

FLAC

حق نشر Josh Coalson 2000-2009 ©

حق نشر Xiph.Org Foundation 2011-2014 ©
توزیع مجدد و استفاده از منبع و فرم های دوتایی، با و بدون اصلاح، ممکن می باشد به شرطی که شرایط زیر انجام شوند:

- توزیع های مجدد که منبع باید آگهی حق نشر فوق، این لیست شرایط و رفع کننده مسئولیت زیر را حفظ کنند.

- توزیع های مجدد در فرم دوتایی باید آگهی حق نشر فوق، این لیست شرایط و رفع کننده مسئولیت زیر در اسناد و یا سایر مواد تامین شده با توزیع را بازتولید نماید.

- نام Xiph.org Foundation یا توزیع کنندگان آن هیچکدام نباید برای امضا کردن یا ترویج دادن محصولات منتج شده از این نرم افزار بدون مجوز کتبی اولیه خاص استفاده شود.

این نرم افزار توسط دارندگان حق نشر و توزیع کنندگان "بصورتی که هست" تأمین شده و هر ضمانت صریح یا تلویحی، مشتمل، اما محدود نشده به، ضمانت های تلویحی قابل تجارت و مناسب برای یک هدف خاص رفع مسئولیت شده اند. در هیچ اتفاقی، بنیاد یا توزیع کنندگان برای هیچ آسیب مستقیم، غیرمستقیم، تصادفی، خاص، نمونه یا نتیجه ای (مشمول، اما محدود نشده به، تهیه محصولات یا خدمات جایگزین؛ خسارت استفاده، اطلاعات یا فواید؛ یا تعلیق شغلی) به هر

NOT FOUND

- برنامه هنوز راه اندازی نشده است.
- برای شروع کردن برنامه، دستگاه موبایل را بکار بگیرید.

Spotify

NO BT DEVICE GO TO BT MENU TO REGISTER

- دستگاه Bluetooth یافت نشد.
- واحد و دستگاه را توسط Bluetooth (صفحه ۹) متصل کنید.

CONN. FAILED PRESS BAND KEY TO RETRY

- اتصال Bluetooth ناموفق بود.
- برای برقراری دوباره یک اتصال، BAND/➔ را فشار دهید.

CHECK APP PRESS BAND KEY TO RETRY

- اتصال به برنامه Spotify ناموفق بود.
- برای برقراری دوباره یک اتصال، BAND/➔ را فشار دهید.

DISCONNECTED PRESS BAND KEY TO RETRY

- اتصال Bluetooth قطع شد.
- برای برقراری دوباره یک اتصال، BAND/➔ را فشار دهید.

CHECK APP

- اتصال به برنامه Spotify ناموفق بود.
- دستورالعمل های ظاهر شده بر روی صفحه را دنبال کنید.

دستورالعمل های کاربرد

دیسک ها و پخش کننده

- فقط از دیسک هایی استفاده کنید که دارای یکی از دو لوگوی زیر هستند.



- از دیسک های ۱۲ سانتیمتری استفاده کنید.
- فقط از دیسک های معمول و کاملا مدور استفاده کنید.
- دیسک های نوع زیر نمی توانند با این دستگاه استفاده شوند:
- DualDiscs (دیسک های دوتایی)
- دیسک های ۸ سانتیمتری؛ بکارگیری چنین دیسک هایی با یک آداپتور ممکن است موجب عملکرد نادرست دستگاه شود.

- دیسک های با شکل خاص
- دیسک هایی بجز CD ها
- دیسک های آسیب دیده شامل دیسک هایی که ترک خوردگی، شکستگی یا پیچ خوردگی دارند
- دیسک های CD-R/RW که نهایی نشده اند
- از نوشتن یا بکار بردن مواد شیمیایی بر روی سطح دیسک ها خودداری کنید.
- برای تمیز کردن یک CD، دیسک را با یک پارچه نرم از سمت مرکز به بیرون پاک کنید.
- رطوبت ممکن است بطور موقت عملکرد پخش کننده را معیوب سازد. حدود یک ساعت اجازه دهید بدون کارکرد بماند تا با دمای گرم تر تطبیق یابد.
- همچنین، دیسک های مرطوب را با یک پارچه نرم خشک کنید.

- هنگام استفاده از دیسک هایی که امکان چاپ برجسب روی سطوح آنها ممکن است، دستورالعمل ها و هشدارهای دیسک ها را بررسی کنید. بسته به دیسک ها، ممکن است وارد و خارج کردن آنها امکان پذیر نباشد. استفاده از چنین دیسک هایی ممکن است موجب آسیب دیدن این تجهیزات شود.
- هیچگونه برجسب تجاری یا سایر موارد را روی دیسک ها قرار ندهید.

- دیسک ها ممکن است پیچ خورده و باعث غیرقابل پخش شدن دیسک شود.
- ممکن است برجسب ها در حین پخش جدا شده و مانع از خروج دیسک شود. این امر ممکن است موجب آسیب دیدن این تجهیزات شود.

دستگاه ذخیره سازی USB

- اتصالات از طریق هاب های USB پشتیبانی نمی شوند.
- قبل از رانندگی، دستگاه ذخیره سازی USB را کاملا محکم کنید. از افتادن دستگاه ذخیره سازی USB بر روی زمین و گیر کردن آن زیر پدال ترمز یا گاز جلوگیری کنید.
- بسته به دستگاه ذخیره سازی USB، مشکلات زیر ممکن است رخ دهند.
- عملیات ممکن است متفاوت باشند.
- دستگاه ذخیره سازی ممکن است شناسایی نشود.
- ممکن است فایل ها به درستی پخش نشوند.
- هنگامیکه به رادیو گوش می دهید، دستگاه ممکن است تداخل صوتی ایجاد کند.

iPhone

- از قرار دادن iPhone در مکان هایی با دمای زیاد خودداری کنید.
- هنگام رانندگی، iPhone را کاملا محکم کنید. از افتادن iPhone بر روی زمین و گیر کردن آن زیر پدال ترمز یا گاز جلوگیری کنید.
- متن ناسازگار ذخیره شده روی iPhone توسط دستگاه نمایش داده نمی شود.

سازگاری صوتی فشرده

- فقط ۳۲ حرف اول می توانند به عنوان نام فایل (شامل پسوند فایل) یا نام پوشه نمایش داده شوند.
- بسته به برنامه مورد استفاده در رمزگذاری فایل های WMA، دستگاه ممکن است بدرستی عمل نکند.
- ممکن است یک تأخیر کوتاه در ابتدای پخش فایل های صوتی همراه با داده های تصویری یا فایل های صوتی ذخیره شده روی یک دستگاه USB با چندین توالی پوشه وجود داشته باشد.

⚠ احتیاط

- Pioneer نمی تواند سازگاری با تمام دستگاه های ذخیره سازی انبوه USB را تضمین کند و هیچ مسئولیتی در قبال از بین رفتن داده ها روی پخش کننده های رسانه، تلفن های هوشمند یا سایر دستگاه ها در حین استفاده از این محصول را بعهده نمی گیرد.

- از قرار دادن دیسک ها با یک دستگاه ذخیره سازی USB در هر مکانی که در معرض دمای بالا است، خودداری کنید.

فایل های WMA

پسوند فایل	.wma
نرخ بیت	۴۸ کیلوبیت بر ثانیه تا ۳۲۰ کیلوبیت بر ثانیه (CBR)، ۴۸ کیلوبیت بر ثانیه تا ۳۸۴ کیلوبیت بر ثانیه (VBR)
فرکانس نمونه	۳۲ کیلوهرتز، ۴۴/۱ کیلوهرتز، ۴۸ کیلوهرتز
ویدئو	Windows Media™ Audio Professional, Lossless, Voice/DRM با Stream/Stream

فایل های MP3

پسوند فایل	.mp3
نرخ بیت	۸ کیلوبیت بر ثانیه تا ۳۲۰ کیلوبیت بر ثانیه (CBR)، VBR
فرکانس نمونه	۸ کیلوهرتز تا ۴۸ کیلوهرتز (۳۲ کیلوهرتز، ۴۴/۱ کیلوهرتز، ۴۸ کیلوهرتز برای تأکید)
نسخه برجسب ID3 سازگار	2.4, 2.3, 2.2, 1.1, 1.0 (نسخه 2.x برجسب ID3 بر نسخه 1.x اولویت دارد).
لیست پخش M3U	ناسازگار
MP3i MP3 (تعاملی)، mp3 PRO	ناسازگار

فایل های WAV

- فرمت های فایل WAV نمی توانند از طریق MTP متصل شوند.

ERROR-23

← دستگاه USB به خوبی فرمت نشده است.
 - دستگاه USB با FAT12، FAT16 یا FAT32 فرمت کنید.

ERROR-16

← نسخه سفت افزار iPhone قدیمی است.
 - نسخه iPhone را بروز رسانی کنید.
 - نسخه iPhone عمل نمی کند.
 - سیم را از iPhone جدا کنید. هنگامیکه منوی اصلی iPhone نمایش داده شد، iPhone را دوباره متصل و آنرا بازتنظیم کنید.

STOP

← هیچ آهنگی در لیست فعلی نیست.
 - یک لیست دارای آهنگ را انتخاب کنید.

NO BT DEVICE GO TO BT MENU TO REGISTER

← دستگاه Bluetooth یافت نشد.
 - واحد و iPhone را توسط Bluetooth متصل کنید (صفحه ۹).

CONN. FAILED PRESS BAND KEY TO RETRY

← اتصال Bluetooth و iPhone ناموفق بود.
 - برای برقراری مجدد اتصال، BAND/ ➡ را فشار دهید.

DISCONNECTED PRESS BAND KEY TO RETRY

← اتصال Bluetooth و iPhone ناموفق بود.
 - برای برقراری مجدد اتصال، BAND/ ➡ را فشار دهید.

دستگاه Bluetooth

ERROR-10

← برق برای مادول Bluetooth این دستگاه عمل نمی کند.
 - سوئیچ احتراق را روی OFF چرخانده و دوباره به روی ACC یا ON بچرخانید.

Pandora

ERROR-19

← ارتباط برقرار نمی شود.
 - سیم را از دستگاه جدا کنید. هنگامیکه منوی اصلی دستگاه نمایش داده شد، دستگاه را دوباره متصل و آنرا بازتنظیم کنید.

NOT FOUND

← برنامه Pandora هنوز راه اندازی نشده است.
 - برنامه Pandora را راه اندازی نمایید.

RATING ERROR

← عملکرد رتبه دهی با شست غیرفعال شده است.
 - فرمان مشابهی را برای قطعه دیگری اجرا کنید.

CAN'T SKIP

← عملکرد جهش غیرفعال شده است.
 - فرمان مشابهی را برای قطعه دیگری اجرا کنید.

THUMB ERROR

← نمی توان امتیاز را ذخیره نمود.
 - بعدا دوباره امتحان کنید.

BOOKMARK ERR

← نمی توان نشانه گذاری را ذخیره نمود.
 - بعدا دوباره امتحان کنید.

UNABLE TO ADD

← نمی توان ایستگاه را اضافه نمود.
 - بعدا دوباره امتحان کنید.

SKIP LIMIT

← بدلیل محدودیات مجوز موسیقی، Pandora تعداد کل جهش ها را در هر ساعت محدود می کند.
 - صبر کنید تا Pandora به شما اجازه دهد دوباره جهش کنید.

UPDATE APP

← این نسخه برنامه Pandora پشتیبانی نمی شود.
 - دستگاهی را متصل کنید که دارای یک نسخه سازگار از برنامه Pandora باشد.

LOG IN ERROR

← حساب کاربری Pandora شما وارد حساب کاربری نشده است.
 - کابل را از دستگاه جدا کرده و وارد حساب کاربری Pandora خود شوید. سپس دستگاه را دوباره متصل کنید.

ERROR

← پیام خطای دستگاه در برنامه Pandora نمایش داده شد.
 - دستگاه متصل شده را بررسی کنید.
 - سیستم Pandora در دست تعمیر و نگهداری است.
 - بعدا دوباره امتحان کنید.

NO STATIONS

← ایستگاهی یافت نشد.
 - یک ایستگاه در برنامه Pandora روی دستگاه متصل شده خود ایجاد کنید.

NO BT DEVICE GO TO BT MENU TO REGISTER

← دستگاه Bluetooth یافت نشد.
 - این دستگاه و آن دستگاه را توسط Bluetooth (صفحه ۹) متصل کنید.

CONN. FAILED PRESS BAND KEY TO RETRY

← اتصال Bluetooth انجام نشد.
 - برای برقراری دوباره یک اتصال، BAND/ ➡ را فشار دهید.

CHECK APP PRESS BAND KEY TO RETRY

← اتصال به برنامه Pandora انجام نشد.
 - برای برقراری دوباره یک اتصال، BAND/ ➡ را فشار دهید.

DISCONNECTED PRESS BAND KEY TO RETRY

← اتصال Bluetooth قطع شد.
 - برای برقراری دوباره یک اتصال، BAND/ ➡ را فشار دهید.

STATION LIMIT

← ایستگاه جدیدی نمی تواند اضافه شود.
 - یک ایستگاه قدیمی را حذف کنید تا جا برای ایستگاه جدید باز شود.

CANNOT DELETE

← ایستگاه نمی تواند حذف شود.
 - فرمان مشابهی را برای ایستگاه دیگری اجرا کنید.

BAD NETWORK

← دستگاه متصل شده خارج از دسترس است.
 - دستگاه را به یک شبکه متصل کنید.

UNAVAILABLE

← دستگاه متصل شده خارج از دسترس است.
 - دستگاه را به یک شبکه متصل کنید.
 - برنامه غیرفعال شده بود.
 - فرمان مشابهی را برای ایستگاه دیگری اجرا کنید.

APP

NO BT DEVICE GO TO BT MENU TO REGISTER

← دستگاه Bluetooth یافت نشد.
 - این دستگاه و آن دستگاه را توسط Bluetooth (صفحه ۹) متصل کنید.

CONN. FAILED PRESS BAND KEY TO RETRY

← اتصال Bluetooth انجام نشد.
 - برای برقراری دوباره یک اتصال، BAND/ ➡ را فشار دهید.

DISCONNECTED PRESS BAND KEY TO RETRY

← اتصال Bluetooth انجام نشد.
 - برای برقراری دوباره یک اتصال، BAND/ ➡ را فشار دهید.

CHECK APP

← اتصال به برنامه انجام نشد.
 - دستورالعمل های ظاهر شده بر روی صفحه را دنبال کنید.

اطلاعات بیشتر

رفع عیب

صفحه نمایش بطور خودکار به صفحه نمایش عادی باز می گردد.

← برای حدود ۳۰ ثانیه هیچ عملیاتی انجام نشد.
← یک عمل انجام دهید.

محدوده پخش تکراری بطور غیر منتظره تغییر می کند.

← بسته به محدوده پخش تکراری، محدوده انتخاب شده ممکن است در هنگام انتخاب یک پوشه یا قطعه دیگری را در حین حرکت سریع روبه جلو/روبه عقب، تغییر کند.
← محدوده پخش تکراری را دوباره انتخاب کنید.

یک پوشه فرعی پخش می شود.
← پوشه های فرعی هنگامیکه [FLD] (تکرار پوشه) انتخاب شده، می توانند پخش شوند.
← محدوده پخش تکراری دیگری را انتخاب کنید.

صدا متناوب است.

← صدا از دستگاهی مانند یک تلفن همراه استفاده می کنید که ممکن است تداخل صوتی ایجاد کند.
← دستگاه های الکتریکی که ممکن است تداخل ایجاد کنند را از دستگاه دور کنید.

صدای منبع صوتی Bluetooth پخش می شود.
← روی تلفن همراه متصل شده با Bluetooth، یک تماس تلفنی درحال انجام است.
← هنگامیکه تماس تلفنی تمام شود، صدا پخش خواهد شد.

← تلفن همراه متصل شده با Bluetooth هم اکنون درحال استفاده است.
← از تلفن همراه استفاده نکنید.

← پس از یک تماس تلفنی انجام شده با تلفن همراه متصل شده با Bluetooth، ارتباط بین این دستگاه و تلفن همراه بدرستی برقرار نشده است.
← دوباره بین این دستگاه و تلفن همراه، یک اتصال Bluetooth برقرار کنید.

پیام های خطا

عمومی

AMP ERROR

← این دستگاه کار نمی کند یا اتصال بلندگو نادرست است.
← جریان محافظتی فعال شده است.
← اتصال بلندگو را بررسی کنید.
← سوئیچ احتراق را روی OFF چرخانده و دوباره به روی ON بچرخانید. اگر پیام باقی ماند، برای کسب راهنمایی یا فروشنده خود یا یک مرکز خدمات مجاز Pioneer تماس بگیرید.

NO (TITLE) NO XXXX

← هیچ اطلاعات متنی درون دیسک وجود ندارد.
← صفحه نمایش را تغییر داده یا یک قطعه/فایل دیگر را پخش کنید.

پخش کننده CD

ERROR-07, 11, 12, 17, 30

← دیسک کثیف است.
← دیسک را تمیز کنید.
← دیسک دارای خراشیدگی است.
← دیسک را تعویض کنید.

ERROR-07, 10, 11, 12, 15, 17, 30, A0

← یک خطای الکتریکی یا مکانیکی رخ داده است.
← سوئیچ احتراق را روی OFF چرخانده و دوباره به روی ON و روی پخش کننده CD برگردانید.

ERROR-15

← دیسک وارد شده خالی است.
← دیسک را تعویض کنید.

ERROR-23

← فرمت CD پشتیبانی نمی شود.
← دیسک را تعویض کنید.

FORMAT READ

← گاهی بین شروع پخش و هنگامیکه شما صدا را می شنوید تاخیر وجود دارد.
← صبر کنید تا پیام محو شود و صدا را بشنوید.

NO AUDIO

← دیسک وارد شده هیچ فایل قابل پخش ندارد.
← دیسک را تعویض کنید.

SKIPPED

← دیسک وارد شده حاوی فایل های محافظت شده با DRM می باشد.
← فایل های محافظت شده جهش می کنند.

PROTECT

← تمام فایل های روی دیسک وارد شده، حاوی DRM هستند.
← دیسک را تعویض کنید.

دستگاه iPhone/USB

FORMAT READ

← گاهی بین شروع پخش و هنگامیکه شما صدا را می شنوید تاخیر وجود دارد.
← صبر کنید تا پیام محو شود و صدا را بشنوید.

NO AUDIO

← هیچ آهنگی وجود ندارد.
← فایل های صوتی را به دستگاه USB منتقل کرده و متصل کنید.

← امنیت دستگاه USB متصل شده فعال شده است.
← از دستورالعمل های دستگاه USB پیروی کنید تا امنیت را غیرفعال کنید.

SKIPPED

← دستگاه USB متصل شده حاوی فایل های محافظت شده با DRM می باشد.
← فایل های محافظت شده جهش می کنند.

PROTECT

← تمام فایل های روی دستگاه USB متصل شده، حاوی DRM هستند.
← دستگاه USB را تعویض کنید.

N/A USB

← دستگاه USB متصل شده، توسط این دستگاه پشتیبانی نمی شود.
← دستگاه خود را جدا کرده و آنرا با یک دستگاه USB سازگار تعویض کنید.

HUB ERROR

← دستگاه USB متصل شده توسط هاب USB، توسط این واحد پشتیبانی نمی شود.
← دستگاه USB را مستقیماً و با استفاده از یک کابل USB به این واحد متصل کنید.

CHECK USB

← متصل کننده USB یا سیم USB اتصالی دارد.
← بررسی کنید که متصل کننده USB یا سیم USB در چیزی گیر نکرده یا آسیب ندیده باشد.
← مصرف دستگاه USB متصل شده بیش از حداکثر جریان مجاز است.

← دستگاه USB را جدا کرده و از آن استفاده نکنید.
← سوئیچ احتراق را روی OFF چرخانده و دوباره به روی ACC یا ON بچرخانید. فقط دستگاه های USB سازگار را متصل کنید.
← iPhone بدرستی کار می کند اما شارژ نمی شود.
← مطمئن شوید که سیم اتصال iPhone، کوتاه نشده باشد (مثلاً بین اشپای فلزی گیر نکرده باشد). پس از بررسی، سوئیچ احتراق را روی OFF چرخانده و به روی ON برگردانید یا iPhone را جدا کرده و دوباره متصل کنید.

ERROR-19

← ارتباط برقرار نمی شود.
← یکی از عملیات زیر را انجام دهید، سپس به منبع USB برگردید.
• سوئیچ احتراق را روی OFF چرخانده و دوباره به روی ON بچرخانید.
• دستگاه USB را جدا کنید.
• به منبع دیگری جابجا شوید.
← عمل می کند.
← سیم را از iPhone جدا کنید. هنگامیکه منوی اصلی iPhone نمایش داده شد، iPhone را دوباره متصل و آنرا بازنظیم کنید.

۲ با استفاده از یک پیچ گوشتی، زیانه های فلزی را در جای خود خم کنید (۹۰ درجه) تا پایه اتصال محکم شود.

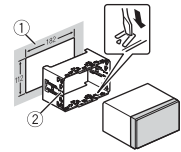

① داشبورد
② پایه اتصال

• مطمئن شوید که واحد بطور محکم در جای خود نصب شده باشد. نصب ناپایدار ممکن است موجب جهش یا سایر عملکردهای نادرست شود.

۳ حلقه تزئین را متصل کنید.

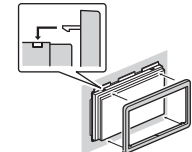

① حلقه تزئین

هنگام استفاده نکردن از پایه اتصال ضمیمه شده
۱ موقعیت مناسبی که سوراخ های روی قلاب و کناره دستگاه باهم جفت می شوند را مشخص کنید.

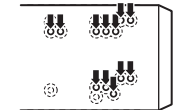

۲ پیچ ها را در هر طرف محکم کنید.

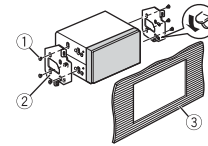

① پیچ خودکار (۵ میلیمتر x ۹ میلیمتر)
② قلاب اتصال
③ داشبورد یا کنسول

جدا کردن واحد (نصب شده با پایه اتصال ضمیمه شده)

۱ حلقه تزئین را جدا کنید.

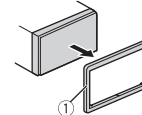

① حلقه تزئین

• رها کردن پائل جلو، دسترسی به حلقه تزئین را آسان تر می کند.

۲ کلیدهای تخلیه ضمیمه شده در دو طرف دستگاه را وارد کنید تا درجای خود کلیک کنند.

۳ دستگاه را از داشبورد بیرون بکشید.

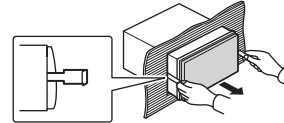

نصب میکروفن

میکروفن باید مستقیماً در جلوی راننده و در یک فاصله مناسب قرار بگیرد تا صدای آنها را بطور واضح دریافت کند.

⚠ احتیاط

اینکه اجازه دهید سیم میکروفن دور پایه فرمان یا اهرم دنده ببیچد بسیار خطرناک است. مطمئن شوید میکروفن را طوری نصب کنید که مانع رانندگی نشود.

توصیه می شود از گیره ها (فروش جداگانه) برای منظم کردن سیم ها استفاده کنید.

نکات

بسته به مدل ماشین، طول کابل میکروفن ممکن است هنگام اتصال میکروفن روی آنتاب گیری خیلی کوتاه باشد. در چنین حالتی، میکروفن را روی پایه فرمان نصب کنید.

برای نصب روی آفتابگیر

۱ سیم میکروفن را درون فرورفتگی جای دهید.

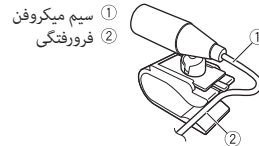

① سیم میکروفن
② فرورفتگی

۲ گیره میکروفن را روی آفتابگیر نصب کنید.

پایین آوردن آفتابگیر، میزان تشخیص صدا را کاهش می دهد.

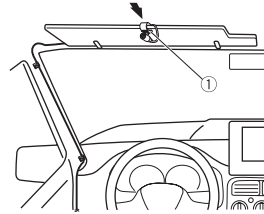

① گیره میکروفن

برای نصب روی پایه فرمان

۱ پایه میکروفن را بلغزانید تا از گیره میکروفن جدا شود.

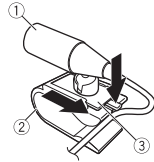

① میکروفن
② گیره میکروفن
③ پایه میکروفن

۲ میکروفن را در طرف عقب پایه فرمان نصب کنید.

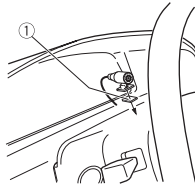

① نوار دوطرفه

سیم برق

هنگام متصل نبودن سیم یک بلندگوی عقب یا بلندگوی محدوده متوسط به یک سابووفر، این اتصالات را انجام دهید.

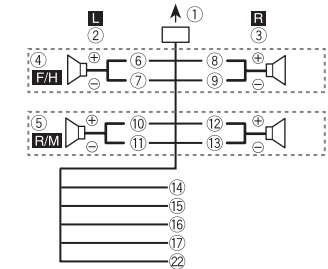

هنگام استفاده از یک سابووفر بدون آمپلی فایر اختیاری، این اتصالات را انجام دهید.

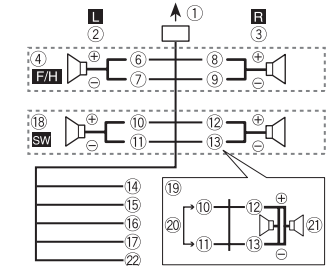

مهم

در صورت 19 در بالا، دو سابووفر 4 اهمی سیم کشی شده بطور موازی، یک بارالکتریکی 2 اهمی را نمایش می دهند.

- 1 به ورودی سیم برق
- 2 چپ
- 3 راست
- 4 بلندگوی جلو (STD) یا بلندگوی محدوده بالا (NW)

- 5 بلندگوی عقب (STD) یا بلندگوی محدوده متوسط (NW)
- 6 سفید
- 7 سفید/سیاه
- 8 خاکستری
- 9 خاکستری/سیاه
- 10 سبز
- 11 سبز/سیاه
- 12 بنفش
- 13 بنفش/سیاه
- 14 سیاه (شاسی به زمین)
- به یک قسمت فلزی، تمیز و بدون رنگ متصل کنید.
- 15 زرد
- به پایانه تامین برق ثابت 12 ولت متصل کنید.
- 16 قرمز
- به پایانه کنترل شده توسط سوئیچ احتراق (12 ولت برق مستقیم) متصل کنید.
- 17 آبی/سفید
- به پایانه کنترل سیستم آمپلی فایر برق یا پایانه کنترل تقویت آنتن خودکار (حداکثر 300 میلی آمپر 12 ولت برق مستقیم) متصل کنید.
- 18 سابووفر (4 اهم)
- هنگام استفاده از یک سابووفر 2 اهمی، مطمئن شوید که سابووفر را به سیم های بنفش و بنفش/سیاه این دستگاه متصل کنید. هیچ چیز را به سیم های سبز و سبز/سیاه متصل نکنید.
- 20 استفاده نمی شود.
- 21 سابووفر (4 اهم) $2 \times$
- 22 نارنجی/سفید (فقط برای FH-S705BT)
- به سیگنال نور ماشین متصل کنید.

نکته

منوی اولیه این دستگاه را تغییر دهید. به [SP-P/O MODE] (صفحه 6) مراجعه کنید. خروجی سابووفر این دستگاه، یک صدایی است.

آمپلی فایر برق (فروش جداگانه)

هنگام استفاده از آمپلی فایر اختیاری، این اتصالات را انجام دهید.

FH-S705BT

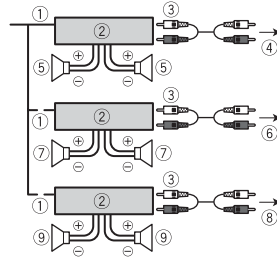

- 1 کنترل از راه دور سیستم
- به سیم آبی/سفید متصل کنید.
- 2 آمپلی فایر برق (فروش جداگانه)
- 3 توسط سیم های RCA متصل کنید (فروش جداگانه)
- 4 به خروجی عقب (STD) یا خروجی محدوده متوسط (NW)
- 5 بلندگوی عقب (STD) یا بلندگوی محدوده متوسط (NW)
- 6 به خروجی جلو (STD) یا خروجی محدوده بالا (NW)
- 7 بلندگوی جلو (STD) یا بلندگوی محدوده بالا (NW)
- 8 به خروجی سابووفر
- 9 سابووفر

FH-S505BT/S506BT

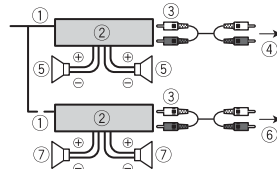

- 1 کنترل از راه دور سیستم
- به سیم آبی/سفید متصل کنید.
- 2 آمپلی فایر برق (فروش جداگانه)
- 3 توسط سیم های RCA متصل کنید (فروش جداگانه)

- 4 به خروجی جلو
- 5 بلندگوی جلو
- 6 به خروجی عقب یا خروجی سابووفر
- 7 بلندگوی سابووفر عقب

نصب

(قاب اتصال برای FH-S506BT ضمیمه نشده است.)

مهم

- قبل از نصب نهایی، تمام اتصالات و سیستم ها را بررسی کنید.
- از قطعات غیرمجاز استفاده نکنید زیرا ممکن است موجب عملکرد نادرست شود.
- اگر نصب کردن نیازمند سوراخ کردن یا سایر تغییرات در وسیله نقلیه می باشد، با فروشنده خود مشورت کنید.
- از نصب کردن این دستگاه در مکان هایی خودداری کنید که:
 - ممکن است با عملکرد وسیله نقلیه تداخل ایجاد کند.
 - ممکن است بر اثر یک توقف ناگهانی موجب آسیب یک سرنشین شود.
- این واحد را در جایی نصب کنید که از مکان های گرم مانند نزدیکی خروجی بخاری دور باشد.
- عملکرد بهینه دستگاه هنگامی صورت می گیرد که دستگاه در 60 درجه یک زاویه کمتر از 60 درجه نصب شود.
- هنگام نصب، برای اطمینان از پخش مناسب گرما درهنگام استفاده از این دستگاه، مطمئن شوید که فضای کافی در پشت پانل عقب قرار داده و تمام سیم های رهاشده را ببندید تا منافذ را مسدود نکنند.



نصب پایه DIN

- 1 پایه اتصال ضمیمه شده را درون داشبورد وارد کنید.

اتصالات

وضعیت شبکه فقط برای FH-S705BT در سترس می باشد.
در ادامه، "NW" نمایانگر حالت شبکه و "STD" نمایانگر حالت استاندارد می باشد. مطابق اتصالاتی که برقرار نموده اید، حالت بلندگو را به حالت استاندارد (STD) یا حالت شبکه (NW) تغییر دهید (صفحه ۶).

⚠ هشدار

- هنگامیکه خروجی بلندگو توسط ۴ کانال استفاده می شود، از بلندگوها در ۵۰ وات (حداکثر قدرت ورودی) و بین ۴ اهم تا ۸ اهم (مقدار آمپدانس) استفاده کنید. برای این واحد از بلندگوهای ۱ اهم تا ۳ اهم استفاده نکنید.
- هنگامیکه خروجی بلندگوی عقب توسط ۲ اهم از سابووفر استفاده می شود، از بلندگوها در ۷۰ وات (حداکثر قدرت ورودی) استفاده کنید.
- * لطفاً برای یک روش اتصال، به اتصالات مراجعه نمایید.
- سیم سیاه برای اتصال به زمین است. هنگام نصب این دستگاه یا آمپلی فایر برق (فروش جداگانه) مطمئن شوید که ابتدا سیم اتصال به زمین را وصل کنید. مطمئن شوید که سیم اتصال به زمین بدرستی به قسمت های فلزی بدنه ماشین متصل شده باشد.
- سیم اتصال به زمین آمپلی فایر برق و این دستگاه یا یک دستگاه دیگر، باید بطور جداگانه با پیچ های متفاوت به ماشین متصل شده باشند. اگر پیچ سیم اتصال به زمین شال شده یا بیفتد، می تواند به آتش سوزی، تولید دود یا عملکرد نادرست منجر شود.

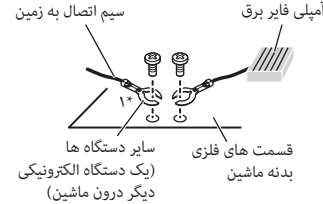

* برای این دستگاه ضمیمه نشده

مهم

- هنگام نصب این دستگاه در یک وسیله نقلیه فاقد موقعیت ACC (لوازم جانبی) روی سوئیچ احتراق، عدم اتصال سیم قرمز به پایانه تشخیص عملکرد کلید احتراق ممکن است موجب تخلیه باتری شود.



بدون موقعیت ACC



موقعیت ACC

- این دستگاه را فقط با یک باتری ۱۲ ولتی و اتصال منفی به زمین استفاده کنید. عدم انجام این کار ممکن است موجب آتش سوزی یا عملکرد نادرست شود.
- برای جلوگیری از اتصالی، گرم شدن بیش از حد یا عملکرد نادرست، حتماً از دستورالعمل های زیر پیروی کنید.
- قبل از نصب، پایانه منفی باتری را قطع کنید.
- سیم کشی را با گیره های مخصوص سیم یا نوارچسب محکم کنید. برای محافظت از سیم کشی، نوارچسب را دور سیم هایی که با قسمت های فلزی در تماس است بپیچید.
- تمام سیم ها را دور از قسمت های متحرک مانند اهرم دنده یا ریل های صندلی قرار دهید.
- تمام سیم ها را دور از مکان های گرم مانند نزدیکی خروجی بخاری قرار دهید.

این دستگاه

FH-S705BT

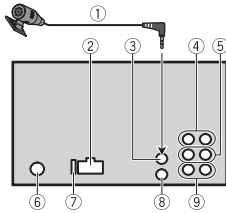

FH-S505BT/S506BT

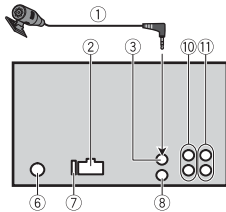

- ① میکروفن (۳ متر)
- ② ورودی سیم برق
- ③ ورودی میکروفن
- ④ خروجی عقب (STD) یا خروجی محدوده متوسط (NW)
- ⑤ خروجی جلو (STD) یا خروجی محدوده بالا (NW)
- ⑥ ورودی آنتن
- ⑦ فیوز (۱۰ آمپر)
- ⑧ ورودی راه دور سیم دار
- ⑨ آداپتور کنترل از راه دور با سیم سخت می تواند متصل شود (فروش جداگانه).
- ⑩ خروجی سابووفر
- ⑪ خروجی عقب یا خروجی سابووفر خروجی جلو

- سیم زرد را با انتقال آن از درون سوراخ به محفظه موتور به باتری متصل نکنید.
- تمام رابط های سیم متصل نشده را با نوار عایق بپوشانید.
- سیم ها را کوتاه نکنید.
- هرگز پوشش عایق سیم برق این دستگاه را برای اشتراک برق با سایر دستگاه ها نبرید. ظرفیت جریان سیم محدود است.
- از یک فیوز با درجه توصیه شده استفاده کنید.
- هرگز سیم منفی بلندگو را مستقیماً به زمین متصل نکنید.
- هرگز سیم های منفی بلندگوهای چندگانه را به هم متصل نکنید.

- هنگامیکه این دستگاه روشن است، سیگنال های کنترل از طریق سیم آبی/سفید ارسال می شوند. این سیم را به سیستم کنترل از راه دور یک آمپلی فایر خارجی یا پایانه کنترل تقویت آنتن خودکار (حداکثر ۳۰۰ میلی آمپر ۱۲ ولت برق مستقیم) متصل کنید. اگر وسیله نقلیه دارای یک آنتن شیشه ای است، آنرا به پایانه تقویت تامین برق آنتن متصل کنید.
- هرگز سیم آبی/سفید را به پایانه برق یک آمپلی فایر خارجی متصل نکنید. همچنین هرگز آنرا به پایانه برق آنتن خودکار متصل نکنید. انجام این کار موجب تخلیه باتری یا یک عملکرد نادرست می شود.
- نماد گرافیکی  که بر روی محصول قرار دارد، به معنی جریان مستقیم است.

آیتم منو	توضیح
	FLASH PATTERN (فقط برای FH-S705BT) [SOUND LEVEL 1] تا [SOUND LEVEL 6] جلوه نورانی را مطابق با سطح صدا و پی صدا تغییر دهید. الگوی چشمک زن مطابق با سطح صدا تغییر می کند.
[LOW PASS 1] تا [LOW PASS 6]	الگوی چشمک زن مطابق با سطح پی صدا تغییر می کند.
[RANDOM1]	الگوی چشمک زن بطور تصادفی مطابق با حالت سطح صدا و حالت پایین گذر تغییر می کند.
[RANDOM2]	الگوی چشمک زن بطور تصادفی مطابق با حالت سطح صدا تغییر می کند.
[RANDOM3]	الگوی چشمک زن بطور تصادفی مطابق با حالت پایین گذر تغییر می کند.

آیتم منو	توضیح
	MIX PATTERN (فقط برای FH-S505BT/S506BT) [SOUND LEVEL] جلوه های ویژه MIXTRAX را مطابق با سطح صدا تغییر دهید.
[LOW PASS]	الگوی ترکیبی مطابق با سطح صدا تغییر می کند. الگوی ترکیبی مطابق با سطح پی صدا تغییر می کند.
[RANDOM]	الگوی ترکیبی بطور تصادفی مطابق با حالت سطح صدا و حالت پایین گذر تغییر می کند.

آیتم منو	توضیح
	DISPLAY FX [OFF], [ON] جلوه های ویژه MIXTRAX را روی روشن/خاموش تنظیم کنید.

آیتم منو	توضیح
	CUT IN FX [OFF], [ON] درحین تغییر قطعات بطور دستی، جلوه های ویژه MIXTRAX را روشن/خاموش کنید.

تنظیمات MICROPHONE

آیتم منو	توضیح
	MICROPHONE [OFF], [ON] هنگام استفاده از عملکرد کارائوکه، روی [ON] تنظیم کنید.
	MICVOL صدای میکروفن را تنظیم کنید.

آیتم منو	توضیح
	DIM SETTING [SYNCH ILLUMI]*, [SYNCH CLOCK], [MANUAL] * فقط برای FH-S705BT روشنایی صفحه نمایش را تغییر دهید.
	BRIGHTNESS (فقط برای FH-S705BT) [DISP], [KEY] روشنایی کلیدها/صفحه نمایش واحد را از [1] تا [10] انتخاب کنید. محدوده های تنظیم در دسترس بسته به [DIM SETTING] متفاوت است.

آیتم منو	توضیح
	BRIGHTNESS (فقط برای FH-S505BT/S506BT) [1] تا [10] روشنایی صفحه نمایش را تغییر دهید. محدوده های تنظیم در دسترس بسته به [DIM SETTING] متفاوت است.

آیتم منو	توضیح
	PHONE COLOR (فقط برای FH-S705BT) [FLASHING] رنگ کلید را برای هنگام دریافت یک تماس تلفنی انتخاب کنید. رنگ تنظیم شده با [KEY COLOR] را اعمال می کند. [FLASH FX1] تا [FLASH FX6] [OFF] بطور خودکار در میان انواع رنگ ها گردش کنید. تغییری در رنگ کلید ایجاد نشد.

آیتم منو	توضیح
	ILLUMI FX (فقط برای FH-S705BT) [OFF], [ON] جلوه نورانی هنگامی می تواند دیده شود که: - یک تماس تلفنی ورودی وجود دارد - شما مشغول یک تماس تلفنی هستید - یک CD وارد/خارج شده صرفنظر از این تنظیم، هنگامیکه کلید ACC روشن/خاموش شود، جلوه نورانی فعال می شود.

تنظیمات MIXTRAX

آیتم منو	توضیح
	SHORT PLAYBACK [1.0 MIN], [1.5 MIN], [2.0 MIN], [2.5 MIN], [3.0 MIN], [OFF] طول مدت زمان پخش را انتخاب کنید.
	FLASH AREA (فقط برای FH-S705BT) [KEY], [KEY/DISPLAY], [OFF] ناحیه جلوه نورانی را انتخاب کنید. هنگامیکه [OFF] انتخاب شده، رنگ انتخاب شده تحت تنظیمات ILLUMINATION (صفحه ۲۰) به عنوان رنگ نمایش استفاده می شود.

مقدار تنظیم	دستگاه	روش اتصال	منبع(های) در دسترس
[USB MTP](MTP) [ANDROID] (هنگامیکه انتخاب شده است)	iOS	USB	.PANDORA ,iPod SPOTIFY
		Bluetooth	-
[APP CONTROL](AOA) [ANDROID] (هنگامیکه انتخاب شده است)	Android	USB	USB MTP
		Bluetooth	-
[APP CONTROL](AOA) [ANDROID] (هنگامیکه انتخاب شده است)	iOS	USB	.PANDORA ,iPod SPOTIFY
		Bluetooth	-
[APP CONTROL](AOA) [ANDROID] (هنگامیکه انتخاب شده است)	Android	USB	ANDROID (Android Music)
		Bluetooth	-
[BLUETOOTH]	iOS	USB	-
		Bluetooth	.PANDORA ,iPod SPOTIFY
[BLUETOOTH]	Android	USB	USB MTP
		Bluetooth	ANDROID ,PANDORA (Android Music) SPOTIFY

تنظیمات ILLUMINATION

آیتم منو	توضیح
----------	-------

COLOR (فقط برای FH-S705BT)

[KEY COLOR], [DISP COLOR],
[BOTH COLOR]

از میان ۱۲ رنگ از پیش تنظیم شده، [SCAN] یا [CUSTOM]*،
یک رنگ برای کلیدها/صفحه نمایش واحد انتخاب کنید.

* [SCAN]: بطور خودکار در میان انواع رنگ ها گردش کنید.
• [CUSTOM]*:

۱ درجه **M.C.** را فشار داده و نگه دارید تا صفحه نمایش
تنظیم رنگ ظاهر شود.

۲ رنگ اصلی (R (قرمز)/G (سبز)/B (آبی)) و سطح روشنایی
([0] تا [60]) را تنظیم کنید.

شما می توانید همزمان برای هر سه R (قرمز)، G (سبز)، B،
(آبی)، یک سطح زیر ۱۰ انتخاب کنید.

همچنین می توانید رنگ های از پیش تنظیم شده را سفارشی کنید. یکی
از رنگ های از پیش تنظیم شده را انتخاب کنید، سپس درجه **M.C.** را
فشار داده و نگه دارید تا صفحه نمایش تنظیم رنگ ظاهر شود.

* تنظیم CUSTOM فقط برای [KEY COLOR] و
[DISP COLOR] در دسترس است.

هنگامیکه اتصال Pioneer ARC APP اعمال نشده است

مقدار تنظیم	دستگاه	روش اتصال	منبع(های) در دسترس
[WIRED] (هنگامیکه یا [IPHONE] [OTHERS] انتخاب شده است)	iOS	USB	.APP ,PANDORA ,iPod SPOTIFY
		Bluetooth	-
[WIRED] (هنگامیکه یا [IPHONE] [OTHERS] انتخاب شده است)	Android	USB	ANDROID (AOA)
		Bluetooth	-
[USB MTP](MTP) [ANDROID] (هنگامیکه انتخاب شده است)	iOS	USB	.APP ,PANDORA ,iPod SPOTIFY
		Bluetooth	-
[USB MTP](MTP) [ANDROID] (هنگامیکه انتخاب شده است)	Android	USB	USB MTP
		Bluetooth	-
[APP CONTROL](AOA) [ANDROID] (هنگامیکه انتخاب شده است)	iOS	USB	.APP ,PANDORA ,iPod SPOTIFY
		Bluetooth	-
[APP CONTROL](AOA) [ANDROID] (هنگامیکه انتخاب شده است)	Android	USB	ANDROID (AOA)
		Bluetooth	-
[BLUETOOTH]	iOS	Bluetooth	.APP ,PANDORA ,iPod SPOTIFY
		Bluetooth	USB MTP
[BLUETOOTH]	Android	Bluetooth	.APP ,PANDORA SPOTIFY

هنگامیکه اتصال Pioneer ARC APP اعمال شده است

مقدار تنظیم	دستگاه	روش اتصال	منبع(های) در دسترس
[WIRED] (هنگامیکه یا [IPHONE] [OTHERS] انتخاب شده است)	iOS	USB	.PANDORA ,iPod SPOTIFY
		Bluetooth	-
[WIRED] (هنگامیکه یا [IPHONE] [OTHERS] انتخاب شده است)	Android	USB	ANDROID (Android Music)
		Bluetooth	-

آیتم منو	توضیح
PHONE CONNECT	
[PHONE], [ANDROID], [OTHERS]	نوع دستگاه و روش مناسب اتصال را بسته به دستگاه خود انتخاب کنید. برای جزئیات اتصالات برای هر دستگاه، به صفحه ۱۹ مراجعه نمایید.
* فقط برای FH-S705BT	• هنگامیکه دستگاه موبایلی به غیر از Android/iPhone را متصل می کنید، [OTHERS] را انتخاب کنید.
P.APP AUTO ON	
[ON], [OFF]	[ON] را انتخاب کنید تا هنگامیکه یک دستگاه Android از طریق AOA به واحد متصل می شود، Pioneer ARC APP بطور خودکار اجرا شود. (در دسترس نیست هنگامیکه [APP CONTROL] در [PHONE CONNECT] انتخاب شده باشد.)
S.REMOTE *۳۱*	
[OFF], [PIONEER], [PRESET]	[PIONEER] یا [PRESET] را مطابق با کنترل از راه دور سیم دار خود انتخاب کنید.
USB AUTO	
[ON], [OFF]	[ON] را انتخاب کنید تا بطور خودکار به منبع [USB] تغییر کند هنگامیکه یک دستگاه iPhone/USB به واحد متصل می شود. [OFF] را انتخاب کنید هنگامیکه یک دستگاه iPhone/USB به واحد متصل می شود تا فقط شارژ شود.

*۱ بسته به ماشین شما، این عملکرد ممکن است بدرستی عمل نکند. دراین صورت با فروشنده خود یا مرکز خدمات مجاز PIONEER تماس بگیرید.

*۲ لطفا هنگامیکه حالت [PRESET] بکار گرفته می شود، از یک مهار سیم کشی یا دسترسی تجاری برای هر مدل ماشین استفاده کنید و در حالت [PIONEER] از یک آداپتور یا دسترسی تجاری استفاده کنید.

اطلاعات در مورد اتصالات برای هر دستگاه

منابع در دسترس بسته به مقدار تنظیم متفاوت می باشند. لطفا برای منبعی که می خواهید استفاده کنید، [PHONE CONNECT] را مطابق جدول تنظیم کنید. برای جزئیات در مورد اتصال Pioneer ARC APP، صفحه ۱۴ را ببینید.

نکته

آیتم‌های منوی مربوط به iPhone در جداول زیر برای FH-S505BT/S506BT در دسترس نمی باشند.

آیتم منو	توضیح
INFO DISPLAY (فقط برای FH-S505BT/S506BT)	آیتم را روی صفحه نمایش اطلاعات فرعی نمایش دهید. • هنگامیکه [SOURCE/SPEANA] یا [CLOCK/SPEANA] انتخاب شده باشد، آنتن را به جای تحلیلگر طیف روی منبع رادیو نمایش می دهد.
INFO DISPLAY (فقط برای FH-S705BT)	آیتم را روی صفحه نمایش اطلاعات فرعی نمایش دهید. • هنگامیکه [SOURCE/SPEANA] یا [CLOCK/SPEANA] انتخاب شده باشد، آنتن را به جای تحلیلگر طیف روی منبع رادیو نمایش می دهد.
DOT DISPLAY (فقط برای FH-S705BT)	انتخاب کنید که [SPEANA] یا [ICON] در سمت چپ صفحه نمایش ظاهر شود.
AUTO PI	یک ایستگاه متفاوت با برنامه مشابه را حتی باوجود استفاده از یک ایستگاه از پیش تنظیم شده، جستجو کنید.
AUX	هنگام استفاده از یک دستگاه کمکی متصل شده به دستگاه، روی [ON] تنظیم کنید.
BT AUDIO	سیگنال Bluetooth را روی روشن/خاموش تنظیم کنید.
PANDORA	هنگام استفاده از عملکرد Pandora روی [ON] تنظیم شود.
SPOTIFY	هنگام استفاده از عملکرد Spotify روی [ON] تنظیم کنید.
BT MEM CLEAR	اطلاعات دستگاه Bluetooth (لیست دستگاه، پین کد، تاریخچه تماس، دفترچه تلفن، شماره تلفن های از پیش تنظیم شده) ذخیره شده در دستگاه را پاک کنید. هنگامیکه اطلاعات با موفقیت حذف شد، [CLEARED] ظاهر می شود.

آیتم منو	توضیح
SPEAKER LEVEL	یک واحد بلندگو (فیلتر) را انتخاب کرده و سطح خروجی را تنظیم نمایید. • هنگامیکه تنظیم [POSITION] را تغییر می دهید، تمام مقادیری که تنظیم کرده اید تغییر می کند (صفحه ۱۸).
CROSSOVER	یک واحد بلندگو (فیلتر) را برای تنظیم کردن فرکانس cut-off برای HPF یا LPF و شیب برای هر واحد بلندگو انتخاب کنید. برای جزئیات در مورد تنظیم [CROSSOVER]، صفحه ۱۶ را ببینید.
POSITION	یک موقعیت گوش دادن را برای تنظیم کردن سطوح خروجی بلندگوها بطور خودکار انتخاب نموده و یک مدت زمان تاخیر مرتبط با شماره و مکان صدلی های مورد نظر را اضافه کنید.
TIME ALGNMNT	تنظیمات همترزی زمانی را انتخاب یا سفارشی سازی نمایید تا فاصله بین موقعیت شنونده و هر بلندگو مشخص شود. • [INITIAL] را برای بازنشانی مقدار تنظیم انتخاب کنید. • [OFF] را برای بازتنظیم تمام مقادیر تنظیم به 0 انتخاب کنید. • تنظیم [CUSTOM] در دسترس می باشد هنگامیکه [FRONT LEFT] یا [FRONT RIGHT] در [POSITION] انتخاب شده باشد (صفحه ۱۸). • تنظیم [CUSTOM] در دسترس نمی باشد هنگامیکه [OFF] در [SUBWOOFER] انتخاب شده باشد (صفحه ۱۷).
SAVE SETTINGS	ذخیره کنید تا بعد از تنظیمات صوتی زیر در مقادیر فعلی آنها فراخوانی شوند: [CROSSOVER]، [SPEAKER LEVEL]، [EQ SETTING]، [TIME ALGNMNT]، [POSITION]، [SUBWOOFER]، [D.BASS]
LOAD SETTINGS	هنگامیکه [SAVE SETTINGS] را اعمال کردید، تنظیمات صوتی را بارگذاری کنید.

آیتم منو	توضیح
D.BASS	[HI]، [LOW]، [OFF] سطح باس را بطور پویا افزایش دهید تا تأثیری مانند افزودن یک سابووفر به سیستم ارائه دهد.
LOUDNESS	[HI]، [MID]، [LOW]، [OFF] صدای واضح را در میزان صدای کم جبران کنید.
SLA	[+4] تا [-4] سطح صدای هر منبع بجز FM را تنظیم کنید. هرکدام از ترکیبات زیر بطور خودکار روی تنظیم مشابهی تنظیم می شوند. • هنگام ایجاد یک اتصال USB، باید iPod، USB، Pandora، Android، Spotify و APP را تنظیم کنید. • هنگام ایجاد یک اتصال Bluetooth، باید BT AUDIO، iPod، Pandora، Android، Spotify و APP را تنظیم کنید.

- ۱* هنگامیکه [SW] در [REAR-SP] در تنظیمات INITIAL (صفحه ۶) انتخاب شده، در دسترس نیست.
۲* هنگامیکه [SUB.W/SUB.W] در [SP-P/O MODE] در تنظیمات INITIAL (صفحه ۶) انتخاب شده، در دسترس نیست.
۳* هنگامیکه [FUL] در [REAR-SP] در تنظیمات INITIAL (صفحه ۶) انتخاب شده، در دسترس نیست.
۴* هنگامیکه [REAR/REAR] در [SP-P/O MODE] در تنظیمات INITIAL (صفحه ۶) انتخاب شده، در دسترس نیست.

تنظیمات SYSTEM

هنگامیکه دستگاه خاموش شده نیز می توانید به این منوها دسترسی یابید.

آیتم منو	توضیح
LANGUAGE	[ENG] (انگلیسی)، [ESP] (اسپانیایی) زبان را برای نشان دادن اطلاعات متن از یک قابل صوتی فشرده شده انتخاب کنید.
CLOCK SET	ساعت را تنظیم کنید (صفحه ۶).
12H/24H	[24H]، [12H] درج زمان را انتخاب کنید.
BEEP TONE	[OFF]، [ON] هنگام فشرده شدن هر دکمه، یک صدای بوق شنیده می شود. [OFF] را برای غیرفعال کردن این عملکرد فشار دهید.

آیتم منو	توضیح
NEW STATION [PANDORA]	یک ایستگاه جدید براساس قطعه یا هنرمند درحال پخش ایجاد کنید.

PAUSE [APP]	پخش را مکث کرده یا ادامه دهید.
--------------------	--------------------------------

PLAY [BT AUDIO]	پخش را شروع کنید.
------------------------	-------------------

STOP [BT AUDIO]	پخش را متوقف کنید.
------------------------	--------------------

تنظیمات AUDIO

وضعیت شبکه فقط برای FH-S705BT در دسترس می‌باشد.

آیتم منو	توضیح
EQ SETTING	

[SUPER BASS]، [POWERFUL]، [NATURAL]، [VOCAL]، [CUSTOM1]، [CUSTOM2]، [FLAT]

منحنی توازن را انتخاب یا سفارشی کنید.
 • هنگامیکه شما تنظیمی بغیر از [CUSTOM1] و [CUSTOM2] را انتخاب می کنید، همچنین می توانید منحنی برابرکننده را با فشار دادن و نگه داشتن درجه **M.C.** سفارشی سازی کرده و سپس منحنی برابرکننده را درون [CUSTOM1] ذخیره نمایید.

یک باند و سطح توازن را برای سفارشی سازی بیشتر انتخاب کنید.
 باند توازن: [50HZ] تا [12.5kHz]
 سطح توازن: [-6] تا [+6]

FADER*۲*۱ (فقط برای حالت استاندارد)

تراز بلندگوی جلو و عقب را تنظیم کنید.

BALANCE

تراز بلندگوی چپ و راست را تنظیم کنید.

SUBWOOFER

هنگام استفاده از یک بلندگوی سابووفر، روی [ON] تنظیم کنید.

SUBWOOFER

فاز سابووفر را انتخاب کنید. [REV]، [NOR]

آیتم منو	توضیح
TA [RADIO]	اطلاعات ترافیک فعلی را درصورت در دسترس بودن دریافت کنید. (فقط هنگامی در دسترس است که باند FM انتخاب شده باشد).

AF [RADIO]	به دستگاه اجازه دهید به یک فرکانس متفاوت در درون همان ایستگاه بازگردد. (فقط هنگامی در دسترس است که باند FM انتخاب شده باشد).
-------------------	--

NEWS [RADIO]	منبع انتخاب شده فعلی را با برنامه های اخبار قطع کنید. (فقط هنگامی در دسترس است که باند FM انتخاب شده باشد).
---------------------	---

ALARM [RADIO]	منبع انتخاب شده فعلی را با اخبار فوری قطع کنید. [OFF] را برای غیرفعال کردن این عملکرد فشار دهید.
----------------------	--

SEEK [RADIO]	دکمه های ◀◀ یا ▶▶ را به جستجوی تک تک ایستگاه ها (موج یابی دستی) یا انتخاب یک ایستگاه از کانال های ازپیش تنظیم شده تخصیص دهید.
---------------------	---

SAVE [SPOTIFY]	اطلاعات آهنگی که هم اکنون پخش می شود را روی Spotify در لیست موسیقی خود ذخیره نمایید.
-----------------------	--

UNSAVE [SPOTIFY]	اطلاعات موسیقی ذخیره شده در [SAVE] را حذف کنید.
-------------------------	---

SEL DEVICE [SPOTIFY] [BT AUDIO] [APP] [PANDORA] [iPod]	یک دستگاه Bluetooth درون لیست را متصل کنید.
---	---

S.RTRV [AUX] [SPOTIFY] [ANDROID] [BT AUDIO] [APP] [PANDORA] [iPod] [USB] [CD]	[1] (موثر برای نرخ های پایین فشرده سازی)، صدای فشرده شده را ارتقا داده و صدای باکیفیت برتر را [2] (موثر برای نرخ های بالای فشرده سازی)، باذیابی کنید. [OFF]
--	---

BOOKMARK [PANDORA]	اطلاعات قطعه درحال اجرای فعلی را در حساب Pandora خودتان ذخیره کنید.
---------------------------	---

شما می توانید یک سیستم دارای ۴ بلندگو یا بلندگوهای جلو و عقب یا بلندگوهای جلو و سابووفرها، یا یک سیستم دارای ۶ بلندگو یا بلندگوهای جلو و عقب و سابووفر ایجاد کنید.

تنظیم کردن مقدار فرکانس cut-off و مقدار شیب

شما می توانید مقدار فرکانس cut-off و مقدار شیب هر بلندگو را تنظیم کنید. بلندگوهای زیر می توانند تنظیم شوند.

حالت شبکه:

[HIGH] (بلندگوی محدوده بالا HPF)، [MID HPF] (بلندگوی محدوده متوسط HPF)، [MID LPF] (بلندگوی محدوده متوسط LPF)، [SUBWOOFER]

حالت استاندارد:

[FRONT]، [REAR]، [SUBWOOFER]

نکته

[SUBWOOFER] فقط زمانی می تواند انتخاب شود که [ON] در [SUBWOOFER] انتخاب شده باشد (صفحه ۱۷).

۱ درجه M.C. را برای نمایش منوی اصلی فشار دهید.

۲ درجه M.C. را برای انتخاب [AUDIO] بچرخانید، سپس برای تایید فشار دهید.

۳ درجه M.C. را برای انتخاب [CROSSOVER] بچرخانید، سپس برای تایید فشار دهید.

۴ درجه M.C. را برای انتخاب واحد بلندگو (فیلتر) تنظیم شونده بچرخانید، سپس برای تایید فشار دهید.

۵ درجه M.C. را برای انتخاب [HPF] یا [LPF] بسته به واحد بلندگو (فیلتر) بچرخانید، سپس برای تایید فشار دهید.

۶ درجه M.C. را برای انتخاب یک فرکانس cut-off مناسب برای واحد بلندگو (فیلتر) انتخاب شده در مرحله ۴ بچرخانید، سپس برای تایید فشار دهید.

حالت شبکه:

[1.25K] تا [12.5K] (اگر [HIGH] یا [MID LPF] را انتخاب کنید)

[25] تا [250] (اگر [MID HPF] یا [SUBWOOFER] را انتخاب کنید)

حالت استاندارد:

[25HZ] تا [250HZ]

۷ درجه M.C. را برای انتخاب یک شیب مناسب برای واحد بلندگو (فیلتر) انتخاب شده در مرحله ۴ بچرخانید.

حالت شبکه:

[-6] تا [-24] (اگر [HIGH]، [MID HPF] یا [MID LPF] را انتخاب کنید)

[-12] تا [-36] (اگر [SUBWOOFER] را انتخاب کنید)

حالت استاندارد:

[-6] تا [-24] (اگر [FRONT] یا [REAR] را انتخاب کنید)
[-6] تا [-36] (اگر [SUBWOOFER] را انتخاب کنید)

تنظیمات

شما می توانید تنظیمات متنوعی را در منوی اصلی تنظیم کنید.

۱ درجه M.C. را برای نمایش منوی اصلی فشار دهید.

۲ درجه M.C. را برای انتخاب یکی از گروه های زیر بچرخانید، سپس برای تایید فشار دهید.

• تنظیمات FUNCTION (صفحه ۱۶)

• تنظیمات AUDIO (صفحه ۱۷)

• تنظیمات SYSTEM (صفحه ۱۸)

• تنظیمات ILLUMINATION (صفحه ۲۰)

• تنظیمات MIXTRAX (صفحه ۲۱)

• تنظیمات MICROPHONE (صفحه ۲۱)

۳ درجه M.C. را برای انتخاب گزینه ها بچرخانید، سپس برای تایید فشار دهید.

نکته

آیتم های منوی مربوط به iPhone در جداول زیر برای FH-S505BT/S506BT در دسترس نمی باشند.

تنظیمات FUNCTION

آیتم های منو بسته به منبع متفاوت هستند.

آیتم منو

توضیح

RADIO BSM

شش مورد از قویترین ایستگاه ها را بطور خودکار روی دکمه

های شماره (1/ تا 6/2) ذخیره کنید.

RADIO REGIONAL

[OFF]، [ON]

دریافت برنامه های منطقه ای خاص را هنگامیکه AF

(جستجوی فرکانس های جایگزین) انتخاب شده، محدود کنید.

(فقط هنگامی در دسترس است که باند FM انتخاب شده باشد).

RADIO LOCAL

ایستگاه موج یابی را مطابق با شدت سیگنال محدود کنید. [LV4]، [LV3]، [LV2]، [LV1]، [OFF]، [FM]

[LV2]، [LV1]، [OFF]، [SW/AM]

• [BLUETOOTH] را برای اتصال Bluetooth انتخاب کنید.

- هنگامی که [ANDROID] در مرحله ۵ انتخاب شده باشد
- [APP CONTROL] را برای اتصال USB انتخاب کنید.
- [BLUETOOTH] را برای اتصال Bluetooth انتخاب کنید.
- هنگامیکه اتصال USB را انتخاب می‌کنید، Pioneer ARC APP روی دستگاه Android بطور خودکار آغاز می‌شود اگر [ON] برای [P.APP AUTO ON] انتخاب شده باشد (صفحه ۱۹).

نکته

اگر Pioneer ARC APP هنوز روی دستگاه Android شما نصب نشده باشد، پیامی روی دستگاه Android شما ظاهر شده و از شما می‌خواهد که برنامه را نصب کنید. برای پاک کردن پیام، [OFF] را در [P.APP AUTO ON] انتخاب کنید (صفحه ۱۹).

✓ **OFF/SRC** را برای انتخاب یک منبع فشار دهید.

▲ **Pioneer ARC APP** را از طریق اتصال **USB** روی دستگاه موبایل روانه کنید.

درجه **M.C.** را از طریق اتصال **Bluetooth** فشار داده و نگه دارید.

نکته

هنگامیکه دستگاه موبایلی بجز دستگاه Android/iPhone متصل می‌کنید، [OTHERS] را در منوی [PHONE CONNECT] انتخاب کرده و [WIRED] (برای اتصال USB) یا [BLUETOOTH] (برای اتصال Bluetooth) را انتخاب کنید. بسته به دستگاه موبایل شما، ممکن است به درستی عمل نکنند.

گوش دادن به موسیقی روی Android

۱ **OFF/SRC** را برای انتخاب [ANDROID] فشار دهید.

عملکردهای اولیه

هدف	عملکرد
انتخاب یک قطعه	◀◀ یا ▶▶ را فشار دهید.
حرکت سریع به جلو یا عقب	◀▶ یا ▶▶▶ را فشار داده و نگه دارید.
توقف/ادامه پخش	PAUSE/4 را فشار دهید.

استفاده از عملکرد کارائوکه

(فقط برای FH-S705BT)

⚠ هشدار

- راننده هرگز نباید درحین رانندگی با میکروفن آواز بخواند. این کار ممکن است موجب تصادف شود.
- به منظور جلوگیری از تصادف، میکروفن را در گوشه‌ای از ماشین رها نکنید.

⚠ احتیاط

پیشیده شدن سیم میکروفن دور پایه فرمان، پدال ترمز یا اهرم دنده بسیار خطرناک بوده و ممکن است موجب تصادف شود. مطمئن شوید میکروفن را طوری نصب کنید که مانع رانندگی نشود.

نکات

- به جای میکروفن ضمیمه شده، از یک میکروفن قابل خرید از بازار استفاده کنید.
- هنگامی که منبع انتخاب شده یکی از موارد زیر باشد، این عملکرد در دسترس نخواهد بود.
RADIO-
AUX-

۱ **فیش کوچک استریو میکروفن را درون فیش ورودی AUX قرار دهید.**

۲ **را برای فعال‌سازی وضعیت کارائوکه فشار داده و نگه دارید.**

هنگام فعال شدن وضعیت کارائوکه، صدای واحد قطع می‌باشد. صدای میکروفن را توسط تنظیم [MICVOL] تغییر دهید.

نکته

همچنین شما می‌توانید وضعیت کارائوکه را از تنظیمات MICROPHONE فعال کنید (صفحه ۱۶).

برای تنظیم صدای میکروفن

۱ **را فشار داده و نگه دارید تا [MIC VOL] نمایش داده شود.**

۲ **درجه M.C. را برای تنظیم سطح صدا بچرخانید.**

نکات

- همچنین شما می‌توانید صدای میکروفن را از تنظیمات MICROPHONE تنظیم کنید (صفحه ۱۶).
- اگر در هنگام استفاده از میکروفن صدای ناهنجار به گوش می‌رسد، میکروفن را از بلندگو دور کنید یا صدای میکروفن را کمتر کنید.

تنظیمات صوتی

(وضعیت شبکه فقط برای FH-S705BT در دسترس می‌باشد.)

شما همچنین می‌توانید تنظیمات متنوعی را در تنظیمات AUDIO (صفحه ۱۷) انجام دهید.

حالت های عملکرد

این واحد، دو حالت عملکرد ارائه می‌دهد: حالت شبکه و حالت استاندارد. شما می‌توانید مطابق دلخواه بین حالت‌ها تغییر دهید (صفحه ۶).

حالت شبکه

شما می‌توانید یک سیستم ۲ طرفه + SW دارای چند آمپلی فایر و چند بلندگو با بلندگوی محدوده بالا، بلندگوی محدوده متوسط و سابووفر برای بازتولید فرکانس‌ها (باند‌های بالا، متوسط و پایین ایجاد کنید).

▼ برنامه Spotify را روی دستگاه موبایل روانه کرده و پخش را شروع کنید.

نکته

هنگامیکه دستگاه موبایلی بجز دستگاه Android/iPhone متصل می کنید، [OTHERS] را در منوی [PHONE CONNECT] انتخاب کرده و [WIRED] (برای اتصال USB) یا [BLUETOOTH] (برای اتصال Bluetooth) را انتخاب کنید. بسته به دستگاه موبایل شما، ممکن است به درستی عمل نکنند.

عملکردهای اولیه

شما می توانید تنظیمات متنوعی در تنظیمات FUNCTION (صفحه ۱۶) انجام دهید.

نکته

عملکردهای در دسترس ممکن است بسته به نوع محتوا (قطعه/آلبوم/هنرمند/لیست پخش/رادیو) که شما می خواهید پخش کنید، متفاوت باشد.

هدف	عملکرد
جهش یک قطعه	◀▶ یا ⏪⏩ را فشار دهید.
جستجوی یک قطعه از یک لیست	۱ Q (لیست) را برای نمایش لیست فشار دهید. ۲ درجه M.C. را برای انتخاب گروه دلخواه بچرخانید، سپس برای تایید فشار دهید. ۳ درجه M.C. را برای انتخاب فایل دلخواه بچرخانید، سپس برای تایید فشار دهید. پخش شروع می شود.
توقف/ادامه پخش	PAUSE/4 را فشار دهید.
شست ها بالا (فقط برای رادیو)	1/∧ را فشار دهید.
شست ها پایین (فقط برای رادیو)	2/∨ را فشار دهید.
پخش تصادفی (فقط برای قطعه/آلبوم/هنرمند/لیست پخش)	5/🎲 را فشار دهید.
پخش تکراری (فقط برای قطعه/آلبوم/هنرمند/لیست پخش)	6/🔄 را فشار دهید.
یک کانال رادیویی را براساس آهنگی که هم اکنون درحال پخش است، آغاز نمایید.	۱ 📶/5 را برای آغاز یک رادیو فشار داده و نگه دارید. ۲ درجه M.C. را فشار دهید. این عملکرد ممکن است بسته به آهنگ انتخابی در دسترس نباشد.

نکته

ممکن است برخی عملکردهای Spotify از واحد انجام نشوند.

استفاده از Pioneer ARC APP

نکته

اتصال iPhone برای FH-S505BT/S506BT در دسترس نمی باشد.

شما می توانید توسط Pioneer ARC APP نصب شده روی یک دستگاه Android/iPhone، واحد را به کار بگیرید.

در برخی موارد، شما می توانید جنبه هایی از برنامه مانند انتخاب منبع، مکث و غیره را با استفاده از واحد کنترل کنید.

برای جزئیات درباره اینکه کدام عملکردها روی برنامه در دسترس می باشند، بخش راهنمای برنامه را ببینید.

⚠ هشدار

از بکارگیری برنامه در حین رانندگی خودداری کنید. قبل ازاینکه بخواهید از کنترل های روی برنامه استفاده کنید، حتما از جاده خارج شده و وسیله نقلیه خود را در مکان امنی پارک کنید.

برای کاربران iPhone

این عملکرد با iPhone 5 (یا بالاتر) که دارای iOS 8.0 یا بالاتر هستند سازگار می باشد.

شما می توانید Pioneer ARC APP را از iTunes App Store دانلود کنید.

برای کاربران دستگاه Android

این عملکرد با دستگاه هایی که Android OS 4.1 یا بعدتر را نصب کرده اند و همچنین از (Android AOA (Open Accessory) 2.0 پشتیبانی می کنند، سازگار است.

شما می توانید Pioneer ARC APP را از Google Play دانلود کنید.

نکته

برخی دستگاه های Android متصل شده از طریق AOA 2.0 ممکن است به درستی عمل نکنند یا صداها را بسته به طراحی نرم افزار خودشان و بدون توجه به نسخه OS منتشر کنند.

برقراری اتصال با Pioneer ARC APP

۱ این واحد را به دستگاه موبایل متصل کنید.

• دستگاه Android/iPhone توسط USB (صفحه ۸)

• دستگاه Android/iPhone توسط Bluetooth (صفحه ۹)

۲ درجه M.C. را برای نمایش منوی اصلی فشار دهید.

۳ درجه M.C. را برای انتخاب [SYSTEM] بچرخانید، سپس برای تایید فشار دهید.

۴ درجه M.C. را برای انتخاب [PHONE CONNECT] بچرخانید، سپس برای تایید فشار دهید.

۵ درجه M.C. را برای انتخاب یکی از موارد زیر بچرخانید، سپس برای تایید فشار دهید.

• [IPHONE] را برای iPhone انتخاب کنید.

• [ANDROID] را برای یک دستگاه Android انتخاب کنید.

نکته

هنگامیکه تنظیم اتصال تغییر کرد، پیامی روی نمایشگر ظاهر شده و به شما اطلاع می دهد که تنظیم اتصال تغییر داده شده است. درجه M.C. را فشار داده و آن را برای انتخاب کردن [SRC OFF: YES] بچرخانید، سپس برای تایید فشار دهید. واحد بطور خودکار خاموش شده و تنظیم روانه می شود.

۶ برای انتخاب یکی از موارد زیر، درجه M.C. را بچرخانید.

• [IPHONE] در مرحله ۵ انتخاب شده باشد

• [WIRED] را برای اتصال USB انتخاب کنید.

هنگامیکه دستگاه موبایلی بجز دستگاه Android/iPhone متصل می‌کند، [OTHERS] را در منوی [PHONE CONNECT] انتخاب کرده و [WIRED] (برای اتصال USB) یا [BLUETOOTH] (برای اتصال Bluetooth) را انتخاب کنید. بسته به دستگاه موبایل شما، ممکن است به درستی عمل نکند.

عملکردهای اولیه

شما می‌توانید تنظیمات متنوعی در تنظیمات FUNCTION (صفحه ۱۶) انجام دهید.

هدف	عملکرد
چپش یک قطعه	▶▶▶ را فشار دهید.
تغییر بین چپش بدون ترتیب و ایستگاه	Q (لیست) را فشار داده، سپس درجه M.C. را برای انتخاب چپش بدون ترتیب یا ایستگاه دلخواه بچرخانید.
تغییر ترتیب	Q (لیست) را فشار داده، سپس یکی از موارد زیر را انتخاب کنید. [ABC] : مرتب سازی آیتم های لیست به ترتیب الفبایی. [DATE] : مرتب سازی آیتم های لیست به ترتیب تاریخی که آیتم ها ایجاد شده اند.
چپش	هنگامیکه چپش بدون ترتیب یا ایستگاه انتخاب شد، درجه M.C. را فشار دهید.
حذف یک ایستگاه	۱ هنگامیکه ایستگاه انتخاب شد، درجه M.C. را فشار داده و نگه دارید. [DELETE YES] ظاهر می‌شود. ۲ درجه M.C. را فشار دهید. برای لغو، BAND را در مرحله ۱ فشار دهید.
توقف/ادامه چپش	4/PAUSE را فشار دهید.
امتیاز مثبت دادن	1/▲ را فشار دهید.
امتیاز منفی دادن	2/▼ را فشار دهید.
ایجاد یک ایستگاه جدید براساس قطعه درحال چپش	5/🔍 را فشار داده و نگه دارید.
ایجاد یک ایستگاه جدید براساس هنرمند درحال چپش	6/👤 را فشار داده و نگه دارید.
اطلاعات قطعه درحال اجرا را در حساب Pandora خودتان ذخیره کنید.	۱ MIX/3 را فشار داده و نگه دارید. [BOOKMARK] ظاهر می‌شود. ۲ درجه M.C. را فشار دهید.

ممکن است برخی عملکردهای Pandora از دستگاه انجام نشوند.

Spotify®

نکته

اتصال iPhone برای FH-S505BT/S506BT در دسترس نمی‌باشد.

Spotify یک سرویس توزیع ارسال موسیقی می‌باشد که به Pioneer وابسته نیست. اطلاعات بیشتر در <http://www.spotify.com> در دسترس می‌باشد.

برنامه Spotify برای تلفن‌های هوشمند سازگار در دسترس می‌باشد، لطفاً برای آخرین اطلاعات سازگاری از <https://support.spotify.com/> بازدید نمایید.

برای لذت بردن از Spotify مطابق دلخواه خود، ابتدا اپلیکیشن Spotify را روی دستگاه iPhone یا Android خود دانلود نمایید. شما می‌توانید آن را از iTunes App Store یا Google Play™ دانلود نمایید. یک حساب کاربری رایگان یا یک حساب کاربری Premium با پرداخت هزینه در اپلیکیشن یا در spotify.com انتخاب کنید. یک حساب کاربری Premium با پرداخت هزینه، ویژگی‌های بیشتری مانند گوش دادن آفلاین را به شما ارائه می‌دهد.

📍 هام

- این محصول از نرم افزار Spotify استفاده می‌کند که تحت مجوزهای شخص سوم این وبسایت می‌باشد: www.spotify.com/connect/third-party-licenses.
- برای اطلاعات در مورد کشورها و مناطقی که می‌توان از Spotify استفاده کرد، از <https://www.spotify.com/us/select-your-country/> بازدید نمایید.

گوش دادن به Spotify

قبل از استفاده، سفت افزار برنامه Spotify را به آخرین نسخه بروز رسانی کنید.

۱ این واحد را به دستگاه موبایل متصل کنید.

- دستگاه iPhone توسط USB (صفحه ۸)
 - دستگاه Android/iPhone توسط Bluetooth (صفحه ۹)
- اگر یک اتصال USB را انتخاب می‌کنید، به مرحله ۶ بروید.

۲ **OFF/SRC** را برای انتخاب [SPOTIFY] فشار دهید.

۳ **1/▲** را فشار داده و نگه دارید تا [PHONE CONNECT] نمایش داده شود.

۴ درجه **M.C.** را برای انتخاب یکی از موارد زیر بچرخانید، سپس برای تایید فشار دهید.

- [IPHONE] را برای iPhone انتخاب کنید.
- [ANDROID] را برای یک دستگاه Android انتخاب کنید.

۵ برای انتخاب کردن [BLUETOOTH] برای دستگاه Android/iPhone از طریق Bluetooth، درجه **M.C.** را بچرخانید.

نکته

هنگامیکه تنظیم اتصال تغییر کرد، پیامی روی نمایشگر ظاهر شده و به شما اطلاع می‌دهد که تنظیم اتصال تغییر داده شده است. درجه **M.C.** را فشار داده و آن را برای انتخاب کردن [SRC OFF: YES] بچرخانید، سپس برای تایید فشار دهید. واحد بطور خودکار خاموش شده و تنظیم روانه می‌شود.

۶ **OFF/SRC** را برای انتخاب [SPOTIFY] فشار دهید.

هدف	عملکرد
انتخاب یک قطعه	◀◀ یا ▶▶▶ را فشار دهید.
حرکت سریع به جلو یا عقب	◀▶ یا ▶▶▶▶ را فشار داده و نگه دارید.
توقف/ادامه پخش	⏸/BAND را فشار دهید.

Pandora®

نکته

اتصال iPhone برای FH-S505BT/S506BT در دسترس نمی‌باشد.
 (فقط برای مدل های استرالیا و نیوزیلند)
 رادیوی اینترنتی Pandora یک سرویس دهنده موسیقی است که به Pioneer ارتباطی ندارد. اطلاعات بیشتر در <http://www.pandora.com> در دسترس می باشد.
 برنامه متحرک Pandora برای تلفن های iPhone و Android موجود می باشد. لطفاً برای آخرین اطلاعات مربوط به سازگاری از www.pandora.com/everywhere/mobile دیدن کنید.

گوش دادن به Pandora

قبل از استفاده، سفت افزار برنامه Pandora را به آخرین نسخه بروز رسانی کنید.

این دستگاه را به دستگاه موبایل متصل کنید.

- iPhone توسط USB (صفحه ۸)
- دستگاه Android/iPhone توسط Bluetooth (صفحه ۹)
- اگر یک اتصال USB کنید، به مرحله ۶ بروید.

۲ **OFF/SRC** را برای انتخاب [PANDORA] فشار دهید.

۳ **1/** را فشار داده و نگه دارید تا [PHONE CONNECT] نمایش داده شود.

۴ درجه **M.C.** را برای انتخاب یکی از موارد زیر بچرخانید، سپس برای تایید فشار دهید.

- [IPHONE] را برای iPhone انتخاب کنید.
- [ANDROID] را برای یک دستگاه Android انتخاب کنید.

۵ برای انتخاب کردن [BLUETOOTH] برای دستگاه Android/iPhone از طریق Bluetooth، درجه **M.C.** را بچرخانید.

نکته

هنگامیکه تنظیم اتصال تغییر کرد، پیامی روی نمایشگر ظاهر شده و به شما اطلاع می دهد که تنظیم اتصال تغییر داده شده است. درجه **M.C.** را فشار داده و آن را برای انتخاب کردن [SRC OFF: YES] بچرخانید، سپس برای تایید فشار دهید. واحد بطور خودکار خاموش شده و تنظیم روانه می شود.

۶ **OFF/SRC** را برای انتخاب [PANDORA] فشار دهید.

۷ برنامه Pandora را روی دستگاه موبایل روانه کنید و پخش را شروع کنید.

برای کاربران iPhone

این عملکرد با iPhone های دارای iOS 6.0 یا بالاتر سازگار است.

برای کاربران دستگاه Android

این عملکرد با دستگاه هایی که Android OS 2.3 یا بعدتر را نصب کرده اند سازگار می باشد.

نکته

PIONEER درقبال هیچ برنامه یا محتوای شخص ثالث ازجمله صحت یا کامل بودن آنها بدون هیچ محدودیتی، مسئول نیست. مسئولیت محتوی و عملکرد این برنامه ها فقط برعهده ارائه دهنده برنامه می باشد.

پخش یک برنامه توسط دستگاه

۱ این دستگاه را به دستگاه موبایل متصل کنید.

- iPhone توسط USB (صفحه ۸)
- دستگاه Android/iPhone توسط Bluetooth (صفحه ۹)

۲ درجه **M.C.** را برای نمایش منوی اصلی فشار دهید.

۳ درجه **M.C.** را برای انتخاب [SYSTEM] بچرخانید، سپس برای تایید فشار دهید.

۴ درجه **M.C.** را برای انتخاب [PHONE CONNECT] بچرخانید، سپس برای تایید فشار دهید.

۵ درجه **M.C.** را برای انتخاب یکی از موارد زیر بچرخانید، سپس برای تایید فشار دهید.

- [IPHONE] را برای iPhone انتخاب کنید.
- [ANDROID] را برای یک دستگاه Android انتخاب کنید.

۶ برای انتخاب یکی از موارد زیر، درجه **M.C.** را بچرخانید.

- [WIRED] را برای اتصال USB انتخاب کنید.
- [BLUETOOTH] را برای اتصال Bluetooth انتخاب کنید.

نکته

هنگامیکه تنظیم اتصال تغییر کرد، پیامی روی نمایشگر ظاهر شده و به شما اطلاع می دهد که تنظیم اتصال تغییر داده شده است. درجه **M.C.** را فشار داده و آن را برای انتخاب کردن [SRC OFF: YES] بچرخانید، سپس برای تایید فشار دهید. واحد بطور خودکار خاموش شده و تنظیم روانه می شود.

۷ **OFF/SRC** را برای انتخاب [APP] فشار دهید.

۸ برای شروع کردن برنامه، دستگاه موبایل را بکار بگیرید.

نکته

هنگامیکه دستگاه موبایلی بجز دستگاه Android/iPhone متصل می کنید، [OTHERS] را در منوی [PHONE CONNECT] انتخاب کرده و [WIRED] (برای اتصال USB) یا [BLUETOOTH] (برای اتصال Bluetooth) را انتخاب کنید. بسته به دستگاه موبایل شما، ممکن است به درستی عمل نکنند.

عملکردهای اولیه

شما می توانید تنظیمات متنوعی در تنظیمات FUNCTION (صفحه ۱۶) انجام دهید.

منوی تلفن

آیتم منو	توضیح
RECENTS [MISSED]	نمایش تاریخچه تماس تلفنی از دست رفته.
[DIALLED]	نمایش تاریخچه تماس تلفنی گرفته شده.
[RECEIVED]	نمایش تاریخچه تماس تلفنی دریافت شده.
PHONE BOOK	مخاطبین درون تلفن خود را نمایش دهید. [VISIBLE] را در تنظیمات Bluetooth روی [ON] قرار دهید تا مخاطبین را توسط این واحد جستجو کنید. یادآوری شماره تلفن های از پیش تنظیم شده. شما همچنین می توانید شماره تلفن های از پیش تنظیم شده را با فشار دادن یکی از دکمه های شماره (1/▲) تا (6/▶) یادآوری کنید.
*A.ANSR [OFF], [ON]	برای پاسخگویی بطور خودکار به یک تماس تلفنی، [ON] را انتخاب کنید.
R.TONE [OFF], [ON]	اگر صدای زنگ از بلندگوهای ماشین خارج نمی شود، [ON] را انتخاب کنید. بسته به تلفن متصل شده، این عملکرد ممکن است عمل نکند.
PB INVT	ترتیب اسامی درون دفترچه تلفن را تغییر دهید (مشاهده نام).
BT SETTING	شما می توانید تنظیمات متفاوتی را برای اتصالات Bluetooth معین کنید. برای جزئیات در مورد تنظیمات Bluetooth، صفحه ۹ را ببینید.

* اگر دو تلفن متصل شده اند، این عملکرد روی تماس های تلفنی ورودی که در حین استفاده یکی از تلفن ها برای یک تماس تلفنی دریافت می شوند، عمل نمی کند.

Bluetooth صوتی



- بسته به پخش کننده Bluetooth صوتی متصل شده به این دستگاه، عملکردهای در دسترس به دو سطح زیر محدود خواهند شد:
- A2DP - (پروفایل توزیع پیشرفته صدا) فقط می تواند آهنگ های روی پخش کننده صوتی شما را پخش کند.
- AVRCP - (پروفایل کنترل از راه دور صوتی/تصویری) می تواند عملکردهایی مانند پخش، مکث، انتخاب آهنگ و غیره را انجام دهد.
- هنگامیکه تلفن در حال استفاده است، پخش کننده Bluetooth صوتی بیصدا خواهد شد.
- هنگامیکه پخش کننده Bluetooth صوتی در حال استفاده است، شما نمی توانید بطور خودکار به یک تلفن Bluetooth متصل شوید.
- بسته به نوع پخش کننده Bluetooth صوتی که شما به این دستگاه متصل کرده اید، بکارگیری و اطلاعات نمایش داده شده ممکن است بر اساس دسترسی و عملکرد متفاوت باشند.

۱ یک اتصال Bluetooth با پخش کننده Bluetooth صوتی ایجاد کنید.

۲ Off/SRC را برای انتخاب [BT AUDIO] به عنوان منبع فشار دهید.

۳ BAND/▶ را برای شروع پخش فشار دهید.

عملکردهای اولیه

شما می توانید تنظیم متنوعی در تنظیمات FUNCTION (صفحه ۱۶) انجام دهید.

هدف	عملکرد
حرکت سریع به جلو یا عقب	◀◀ یا ▶▶▶ را فشار داده و نگه دارید.
انتخاب یک قطعه	◀◀ یا ▶▶▶ را فشار دهید.
پخش تکراری*	6/▶ را فشار دهید.
پخش تصادفی*	5/◀ را فشار دهید.
توقف/ادامه پخش	4/PAUSE را فشار دهید.
جستجوی یک فایل از یک لیست	۱ Q را برای نمایش یک لیست فشار دهید. ۲ درجه M.C. را برای انتخاب نام پوشه دلخواه بچرخانید، سپس برای تایید فشار دهید. ۳ درجه M.C. را برای انتخاب فایل دلخواه بچرخانید، سپس برای تایید فشار دهید. پخش شروع می شود.
تغییر نام دستگاه Bluetooth در لیست دستگاه با توجه به ترتیب اتصال	1/▲ یا 2/√ را فشار دهید.

* بسته به دستگاه متصل شده، این عملکردها ممکن است در دسترس نباشند.

حالت برنامه

نکته

اتصال iPhone برای FH-S505BT/S506BT در دسترس نمی باشد.

شما توسط دستگاه می توانید از گوش دادن به یک برنامه روی یک دستگاه Android/iPhone لذت ببرید. در برخی موارد، شما می توانید یک برنامه را با استفاده از دستگاه کنترل کنید. برای جزئیات در مورد دستگاه های سازگار، از وبسایت ما دیدن کنید.



برای استفاده از برنامه های شخص ثالث ممکن است لازم باشد اطلاعات شناسایی شخصی را ارائه کنید که این امر ممکن است از طریق ایجاد یک حساب کاربری یا دیگر موارد باشد، همچنین برای برخی از برنامه های خاص، ممکن است لازم باشد اطلاعات جغرافیایی را ارائه کنید.

مسئولیت تمام برنامه های شخص ثالث، تنها بر عهده ارائه دهنده آن هاست، از جمله و بدون محدودیت درباره جمع آوری داده های شخصی و ایمنی آنها و اجرای اصول مربوط به حریم شخصی. با پذیرفتن برنامه های شخص ثالث، شما با این امر موافقت کرده اید که شرایط سرویس و سیاست های حریم خصوصی ارائه دهنده را مطالعه کرده اید. اگر با شرایط و سیاست های هر کدام از ارائه دهندگان موافق نیستید یا نسبت به استفاده از اطلاعات جغرافیایی در شرایط نیاز رضایت ندارید، از آن برنامه شخص ثالث استفاده نکنید.

آیتم منو	توضیح
A.PAIRING [OFF], [ON]	<p>هنگامیکه یک دستگاه iPhone یا Android توسط USB به واحد اصلی متصل شده باشد، [ON] را انتخاب کنید تا واحد اصلی و دستگاه iPhone یا Android بطور خودکار جفت شوند. (بسته به نسخه iOS مورد استفاده شما، این عملکرد ممکن است در دسترس نباشد).</p> <p>این عملکرد iPhone برای FH-S505BT/S506BT در دسترس نمی‌باشد.</p> <ul style="list-style-type: none"> هنگامی که از یک دستگاه Android استفاده می‌کنید، این عملکرد تحت شرایط زیر در دسترس می‌باشد: <p>– سیستم عامل Android 4.4 یا بالاتر روی دستگاه شما نصب شده است.</p> <p>– مطمئن شوید که عملکرد Bluetooth دستگاه را روشن کرده باشید و تایید کنید که دستگاه از طریق Bluetooth به واحد اصلی متصل نشده باشد.</p> <p>– لازم است که [P.APP AUTO ON] روی [ON] تنظیم شده باشد (صفحه ۱۹).</p> <p>– لازم است که Pioneer ARC APP روی دستگاه Android شما نصب شده باشد و [PHONE CONNECT] روی [APP CONTROL] تنظیم شده باشد (صفحه ۱۴).</p> <p>– پس از اینکه اتصال با Pioneer ARC APP انجام شد، باید دکمه تایید روی پنجره احتیاط نمایش داده شده روی Pioneer ARC APP فشرده شود.</p>

تلفن Bluetooth

ابتدا، یک اتصال Bluetooth با تلفن Bluetooth ایجاد کنید (صفحه ۹). بطور همزمان، تا دو تلفن Bluetooth می‌توانند متصل شوند.



- رها کردن دستگاه در حالت آماده برای اتصال به تلفن شما توسط Bluetooth. درحین خاموش بودن موتور، می‌تواند باطری وسیله نقلیه را خالی کند.
- قبل از عملکرد حتما وسیله نقلیه خود را در مکان امنی پارک کرده و ترمز دستی را بکشید.

برای برقراری یک تماس تلفنی

۱ را برای نمایش منوی تلفن فشار دهید.

هنگامیکه دو تلفن متصل شده‌اند، ابتدا یک نام تلفن ظاهر می‌شود سپس یک منوی تلفن نمایش داده می‌شود. برای تغییر به تلفن دیگر، را دوباره فشار دهید.

۲ درجه M.C. را برای انتخاب [RECENTS] یا [PHONE BOOK] بچرخانید، سپس برای تایید فشار دهید.

اگر [PHONE BOOK] را انتخاب کردید، به مرحله ۴ بروید.

۳ درجه M.C. را برای انتخاب [MISSED]، [DIALLED] یا [RECEIVED] بچرخانید، سپس برای تایید فشار دهید.

۴ درجه M.C. را برای انتخاب یک نام یا شماره تلفن بچرخانید، سپس برای تایید فشار دهید. تماس تلفنی شروع می‌شود.

برای پاسخ به یک تماس تلفنی

۱ هنگام دریافت یک تماس تلفنی، را فشار دهید.

اطلاع

هنگامیکه دو تلفن توسط Bluetooth به واحد متصل شده‌اند و یک تماس تلفنی ورودی وجود دارد، درحین که یک تلفن برای یک تماس تلفنی استفاده می‌شود، یک پیام در صفحه نمایش ظاهر می‌شود. برای پاسخ دادن به آن تماس تلفنی ورودی، شما باید تماس تلفنی فعلی را خاتمه دهید.

عملکردهای اولیه

هدف	عملکرد
اتهام یک تماس تلفنی	را فشار دهید.
رد یک تماس تلفنی	هنگام دریافت یک تماس تلفنی، را فشار داده و نگه دارید.
تغییر بین تماس گیرنده فعلی و یک تماس گیرنده درحال انتظار	درجه M.C. را فشار دهید.
لغو یک تماس گیرنده درحال انتظار	را فشار داده و نگه دارید.
تنظیم درجه صدای تماس گیرنده (هنگامیکه وضعیت پنهان روشن است، این عملکرد در دسترس نیست).	درجه M.C. را درحین تماس تلفنی بچرخانید.
روشن یا خاموش کردن حالت خصوصی	/BAND را درحین تماس تلفنی فشار دهید.

برای ازپیش تنظیم کردن شماره تلفن ها

۱ یک شماره تلفن را از یک دفترچه تلفن یا تاریخچه تماس انتخاب کنید.

۲ یکی از دکمه های شماره (1/ تا 6/) را فشار داده و نگه دارید.

مخاطب در شماره ازپیش تنظیم شده منتخب ذخیره شد.

برای گرفتن یک تماس تلفنی با استفاده از یک شماره ازپیش تنظیم شده، یکی از دکمه های شماره (1/ تا 6/) را فشار داده، سپس درجه M.C. را فشار دهید.

تشخیص صدا (فقط برای iPhone)

(برای FH-S505BT/S506BT در دسترس نیست)

این عملکرد فقط هنگامی در دسترس است که یک iPhone مجهز به تشخیص صدا توسط Bluetooth به دستگاه متصل شده باشد.

۱ را برای فعالسازی حالت تشخیص صدا فشار داده و نگه دارید.

۲ درجه M.C. را فشار داده و سپس برای وارد کردن فرمان های صوتی در میکروفن صحبت کنید.

برای خروج از حالت تشخیص صدا، /BAND را فشار دهید.

نکته

برای جزئیات در مورد ویژگی های تشخیص صدا، به دفترچه راهنمای ارائه شده با iPhone خود مراجعه کنید.

Bluetooth

اتصال Bluetooth



اگر ده دستگاه Bluetooth یا بیشتر (مانند یک تلفن و پخش کننده صوتی جداگانه) متصل شده باشند، ممکن است به درستی کار نکنند.

- ۱ عملکرد **Bluetooth** دستگاه را روشن کنید.
اگر اتصال Bluetooth را از دستگاه ایجاد می کنید، به مرحله ۶ بروید.
- ۲ را برای نمایش منوی تلفن فشار دهید.
- ۳ درجه **M.C.** را برای انتخاب **[BT SETTING]** بچرخانید، سپس برای تایید فشار دهید.
- ۴ درجه **M.C.** را برای انتخاب **[ADD DEVICE]** بچرخانید، سپس برای تایید فشار دهید.
واحد جستجوی دستگاه های در دسترس را شروع می کند، سپس آنها را در لیست دستگاه نمایش می دهد.
• برای لغو جستجو، درجه **M.C.** را فشار دهید.
• اگر دستگاه دلخواه در لیست نیست، **[RE-SEARCH]** را انتخاب کنید.
• اگر هیچ دستگاهی در دسترس نباشد، **[NOT FOUND]** در صفحه نمایش ظاهر می شود.
- ۵ درجه **M.C.** را برای انتخاب یک دستگاه از لیست دستگاه بچرخانید، سپس برای تایید فشار دهید.
درجه **M.C.** را برای تغییر اطلاعات دستگاه نمایش داده شده بین آدرس دستگاه Bluetooth و نام دستگاه فشار داده و نگه دارید.
اگر اتصال Bluetooth را از واحد ایجاد می کنید، به مرحله ۷ بروید.
- ۶ **[Pioneer BT Unit]** نمایش داده شده در صفحه نمایش را انتخاب کنید.
- ۷ مطمئن شوید که شماره ۶ رقمی مشابه روی این دستگاه و آن دستگاه ظاهر شود، سپس "بله" را روی دستگاه انتخاب کنید.

نکات

- اگر واحد اصلی از قبل با ده دستگاه دیگر جفت شده باشد، **[DEVICE FULL]** ظاهر می شود. در این صورت، یکی از دستگاه های جفت شده را حذف کنید. **[DEL DEVICE]** را در تنظیمات Bluetooth ببینید (صفحه ۹).
- بسته به دستگاه، پین کد در مرحله ۷ لازم است. در این صورت، **[0000]** را وارد کنید.

اطلاع

اتصال Bluetooth می تواند با شناسایی کردن واحد از دستگاه Bluetooth نیز انجام شود. برای این کار، **[VISIBLE]** در تنظیمات Bluetooth باید روی **[ON]** تنظیم شود. برای جزئیات در مورد عملکردهای یک دستگاه Bluetooth، به دستورالعمل های عملکرد ضمیمه شده به دستگاه Bluetooth مراجعه کنید.

تنظیمات Bluetooth

آیتم منو	توضیح
DEVICELIST	لیست دستگاه های Bluetooth جفت شده را نمایش دهید. هنگامیکه اتصال Bluetooth برقرار شد، *۳۷ روی نام دستگاه ظاهر می شود. اگر دستگاهی از لیست دستگاه انتخاب نشده باشد، این عملکرد در دسترس نخواهد بود.
DEL DEVICE [DELETE YES] [DELETE NO]	اطلاعات دستگاه را حذف کنید.
ADD DEVICE	یک دستگاه جدید ثبت کنید. اگر ده دستگاه قبلاً جفت شده باشند، این عملکرد در دسترس نخواهد بود. شما می توانید تعداد دستگاه های جفت شده را در تنظیم [DEVICELIST] بررسی نمایید.
A.CONN [OFF], [ON]	برای اتصال بطور خودکار به یک دستگاه Bluetooth، [ON] را انتخاب کنید.
VISIBLE [OFF], [ON]	[ON] را انتخاب کنید تا هنگامیکه دستگاه توسط Bluetooth به دستگاه دیگری متصل شد، یک دستگاه Bluetooth بتواند دستگاه را شناسایی کند.
PIN CODE	پین کد را تغییر دهید. ۱ درجه M.C. را برای نمایش حالت تنظیم فشار دهید. ۲ درجه M.C. را برای انتخاب یک شماره بچرخانید. ۳ درجه M.C. را برای حرکت دادن مکان نما به موقعیت بعدی فشار دهید. ۴ پس از وارد کردن پین کد، درجه M.C. را فشار داده و نگه دارید. پس از وارد کردن پین کد، فشار دادن درجه M.C. شما را به صفحه نمایش ورود پین کد باز می گرداند و شما می توانید پین کد را تغییر دهید.
DEV. INFO	اطلاعات دستگاه روی صفحه نمایش را بین نام دستگاه و آدرس دستگاه Bluetooth تغییر دهید.

برای خارج کردن یک دیسک، ابتدا پخش را متوقف کرده سپس  را فشار دهید.

دستگاه های USB (شامل™ Android/iPhone)

۱ پوشش درگاه USB را باز کنید.

۲ دستگاه iPhone/USB را با استفاده از یک کابل مناسب متصل کنید.

نکته

به منظور تغییر خودکار به منبع [USB] به هنگام متصل شدن یک دستگاه iPhone/USB به واحد، در تنظیمات SYSTEM، [USB AUTO] را روی [ON] تنظیم کنید (صفحه ۱۹).

احتیاط

برای متصل کردن دستگاه USB از سیم اختیاری Pioneer USB (CD-U50E) استفاده کنید زیرا هر دستگاهی که مستقیماً به واحد متصل شود، از واحد بیرون می زند و می تواند خطرناک باشد.

قبل از جداسازی دستگاه، پخش را متوقف کنید.

اتصالات AOA

برای جزئیات در مورد اتصال AOA، صفحه ۱۴ را ببینید.

اتصال MTP

یک دستگاه دارای سیستم عامل Android 4.0 یا بالاتر می تواند توسط MTP با استفاده از کابل ضمیمه شده همراه با دستگاه، به واحد متصل شود. اگرچه، بسته به دستگاه متصل شده و تعداد فایل های درون دستگاه، ممکن است فایل های صوتی/آهنگ ها نتوانند توسط MTP پخش شوند. توجه داشته باشید که اتصال MTP با فرمت های فایل WAV و FLAC سازگار نیست و نمی تواند با عملگر MIXTRAX مورد استفاده قرار بگیرد.

نکته

اگر از یک اتصال MTP استفاده می کنید، در تنظیمات SYSTEM، [PHONE CONNECT] باید روی [USB MTP] تنظیم شود (صفحه ۱۹).

AUX

۱ اتصال کوچک استریو را درون فیش ورودی AUX قرار دهید.

۲ OFF/SRC را برای انتخاب [AUX] به عنوان منبع فشار دهید.



نکته

اگر در تنظیمات SYSTEM، [AUX] روی [OFF] تنظیم شده باشد، [AUX] نمی تواند به عنوان یک منبع انتخاب شود (صفحه ۱۹).

عملکردها

شما می توانید تنظیمات متنوعی در تنظیمات FUNCTION (صفحه ۱۶) انجام دهید.

توجه داشته باشید که عملکردهای زیر برای یک دستگاه AUX عمل نمی کنند. برای بکارگیری یک دستگاه AUX، از خود دستگاه استفاده کنید.

هدف	عملکرد
انتخاب یک پوشه* ۱	1/2 یا  را فشار دهید.
انتخاب یک قطعه/آهنگ (قسمت)	 یا  را فشار دهید.
حرکت سریع به جلو یا عقب* ۳	 یا  را فشار داده و نگه دارید.
جستجوی یک فایل از یک لیست (فقط CD/USB)	۱  را برای نمایش لیست فشار دهید.
۲ درجه M.C. را برای انتخاب نام فایل (پوشه)/گروه دلخواه بچرخانید، سپس برای تأیید فشار دهید.	
۳ درجه M.C. را برای انتخاب فایل دلخواه بچرخانید، سپس برای تأیید فشار دهید.	
پخش شروع می شود.	
مشاهده یک لیست از فایل های درون پوشه/گروه انتخاب شده* ۱	۱ هنگامیکه یک پوشه/گروه انتخاب شد، درجه M.C. را فشار دهید.
پخش یک آهنگ در پوشه/گروه انتخاب شده* ۱	۱ هنگامیکه یک پوشه/گروه انتخاب شد، درجه M.C. را فشار داده و نگه دارید.
پخش تکراری	6/  را فشار دهید.
پخش تصادفی/بدون ترتیب	5/  را فشار دهید.
توقف/ادامه پخش	4/ PAUSE را فشار دهید.
بازگشت به پوشه ریشه (فقط CD/USB)* ۱	1/  را فشار داده و نگه دارید.
تغییر بین صدای فشرده و CD-DA (فقط CD)	BAND/  را فشار دهید.

* فقط فایل های صوتی فشرده شده

* ۲ هنگامیکه درحین پخش یک فایل VBR، از عملگر سریع به جلو و عقب استفاده می کنید، زمان پخش ممکن است صحیح نباشد.

در مورد MIXTRAX (فقط iPhone/USB)

عملگر MIXTRAX یک میکس بدون وقفه از کتابخانه موسیقی شما را همراه با جلوه های روشنایی ایجاد می کند. برای جزئیات در مورد تنظیمات MIXTRAX، صفحه ۲۱ را ببینید.

نکات

- برای استفاده از این عملگر، iPhone باید از طریق USB به Pioneer ARC APP متصل شده باشد (صفحه ۱۴).
- این عملگر با یک دستگاه Android متصل شده توسط MTP سازگار نیست.
- بسته به فایل/آهنگ، جلوه های صوتی ممکن است در دسترس نباشند.
- اگر جلوه های روشنایی که تولید می کند با رانندگی تداخل می یابد، عملگر MIXTRAX را خاموش کنید.

۱ MIX/3 را برای روشن/خاموش کردن MIXTRAX فشار دهید.

آیتم منو	توضیح
SYSTEM UPDATE [SYSTEM INFO] [S/W UPDATE]	برای تایید آخرین اطلاعات سیستم روی دستگاه، [SYSTEM INFO] را انتخاب کنید. برای بروزرسانی دستگاه به آخرین نرم افزار و بازنشانی تنظیمات دستگاه، [S/W UPDATE] را انتخاب کنید. برای جزئیات در مورد آخرین نرم افزار و بروز رسانی، از ویسایت ما دیدن کنید.
SYSTEM RESET [NO], [YES]	[YES] را برای بازنظیم تنظیمات واحد انتخاب کنید. واحد بطور خودکار با آغاز می شود.

رادیو

دریافت ایستگاه های از پیش تنظیم شده

- 1 **OFF/SRC** را برای انتخاب [RADIO] فشار دهید.
- 2 **BAND** را برای انتخاب باند از بین [FM1]، [FM2]، [FM3]، [AM]، [SW1] یا [SW2] فشار دهید.
- 3 یک دکمه شماره (1/6 تا 6/6) را فشار دهید.

نکته

شما می توانید یک کانال از پیش تنظیم شده را با فشار دادن Q و چرخاندن درجه M.C. انتخاب کنید.

اطلاع

دکمه های << / >> همچنین می توانند برای انتخاب یک ایستگاه از پیش تنظیم شده استفاده شوند و تیکه در تنظیمات FUNCTION (صفحه ۱۷)، [SEEK] روی [PCH] تنظیم شده است.

حافظه بهترین ایستگاه ها (BSM)

شش مورد از قویترین ایستگاه ها روی دکمه های شماره (1/6 تا 6/6) ذخیره می شوند.

- 1 پس از انتخاب کردن باند، درجه M.C. را برای نمایش منوی اصلی فشار دهید.
- 2 درجه M.C. را برای انتخاب [FUNCTION] بچرخانید، سپس برای تایید فشار دهید.
- 3 درجه M.C. را برای انتخاب [BSM] بچرخانید، سپس برای تایید فشار دهید.

برای جستجوی یک ایستگاه بطور دستی

- 1 پس از انتخاب کردن باند، << / >> را برای انتخاب یک ایستگاه فشار دهید.
<< / >> را فشار داده و نگه دارید. سپس برای جستجوی یک ایستگاه در دسترس، رها کنید. هنگامی که دستگاه یک ایستگاه دریافت می کند، بررسی متوقف می شود. برای لغو موج یابی، << / >> را فشار دهید.

نکته

در تنظیمات FUNCTION (صفحه ۱۷)، [SEEK] باید روی [MAN] تنظیم شده باشد.

برای ذخیره ایستگاه ها بطور دستی

- 1 درحین دریافت ایستگاهی که می خواهید ذخیره کنید، یکی از دکمه های شماره (1/6 تا 6/6) را فشار داده و نگه دارید تا چشمک زدن آن متوقف شود.

نکته

شما می توانید یک کانال از پیش تنظیم شده را با فشار دادن Q و چرخاندن درجه M.C. انتخاب کنید. پس از انتخاب کردن یک کانال، درجه M.C. را فشار داده و نگه دارید تا یک ایستگاه ذخیره شود.

استفاده از عملکردهای PTY

دستگاه توسط اطلاعات PTY (نوع برنامه) یک ایستگاه را جستجو می کند.

- 1 درحین دریافت FM، Q فشار داده و نگه دارید.
 - 2 درجه M.C. را برای انتخاب یک نوع برنامه از بین [NEWS/INFO]، [POPULAR]، [CLASSICS] یا [OTHERS] بچرخانید.
 - 3 درجه M.C. را فشار دهید.
- دستگاه جستجوی یک ایستگاه را شروع می کند. هنگامیکه یافت شد، نام سرویس برنامه آن نمایش داده می شود.

نکات

- برای لغو جستجو، درجه M.C. را فشار دهید.
- برنامه برخی ایستگاه ها ممکن است با موارد مشخص شده توسط PTY مغایره شده متفاوت باشد.
- اگر هیچ ایستگاهی نوع برنامه مورد جستجوی شما را پخش نکند، [NOT FOUND] برای حدود ۲ ثانیه نمایش داده می شود و سپس موج یاب به ایستگاه اصلی باز می گردد.

AUX/iPhone/USB/CD

نکته

عملکرد iPhone برای FH-S505BT/S506BT در دسترس نمی باشد.

پخش کردن

قبل از اتصال دستگاه به این دستگاه، هدفون ها را از آن جدا کنید.

CD

- 1 یک دیسک را با طرف برچسب رو به بالا، درون شکاف قرار دادن دیسک وارد کنید.

هنگامیکه یک سیستم بلندگو برای حالت شبکه به واحد متصل شده است، از واحد در حالت استاندارد استفاده نکنید. هنگامیکه یک سیستم بلندگو برای حالت استاندارد به واحد متصل شده است، از واحد در حالت شبکه استفاده نکنید. این ممکن است به بلندگوها آسیب وارد کند.

۱ درجه **M.C.** را برای انتخاب گزینه ها بچرخانید، سپس برای تایید فشار دهید.
برای پیش روی به گزینه منوی بعدی، باید انتخاب خود را تایید کنید.

آیتم منو	توضیح
LANGUAGE [ENG] (انگلیسی)، [ESP] (اسپانیایی)	زبان را برای نشان دادن اطلاعات متن از یک فایل صوتی فشرده شده انتخاب کنید.
CLOCK SET	ساعت را تنظیم کنید. ۱ درجه M.C. را برای تنظیم ساعت بچرخانید، سپس برای تایید فشار دهید. نشانگر بطورخودکار به تنظیم دقیقه می رود. ۲ درجه M.C. را برای تنظیم دقیقه بچرخانید، سپس برای تایید فشار دهید.
FM STEP [100]، [50]	گام موج یابی FM را از ۱۰۰ کیلوهرتز یا ۵۰ کیلوهرتز انتخاب کنید.
AM STEP [10]، [9]	گام موج یابی AM را از ۱۰ کیلوهرتز یا ۹ کیلوهرتز انتخاب کنید.
SPEAKER MODE (فقط برای FH-S705BT) [STANDARD] [NETWORK]	بسته به اتصالاتی که ایجاد کرده اید، بین دو حالت عملکرد تغییر دهید: حالت شبکه دو طرفه (NETWORK) و حالت استاندارد (STANDARD). برای جزئیات در مورد حالت های عملکرد، صفحه ۱۵ را ببینید. پس از انتخاب حالت مناسب، درجه M.C. را برای انتخاب [YES] بچرخانید، سپس برای تایید فشار دهید. • شما می توانید بدون تنظیم کردن [SPEAKER MODE]، منوی تنظیم را تکمیل کنید. • هنگامیکه حالت بلندگو تنظیم شد، دیگر نمی تواند تغییر کند مگر اینکه تنظیمات پیش فرض این محصول به حالت اولیه بازگردانده شود. برای تغییر دادن تنظیم حالت بلندگو، تنظیمات پیش فرض را به حالت اولیه بازگردانید (به SYSTEM RESET در صفحه ۷ مراجعه شود). • اگر [NETWORK] انتخاب شده باشد، عملکرد صدای بوق در دسترس نخواهد بود.

۲ **[QUIT: YES]** ظاهر می شود هنگامیکه تمام تنظیمات اعمال شد.
برای بازگشت به آیتم اول از منوی تنظیم، درجه **M.C.** را برای انتخاب [QUIT: NO] بچرخانید، سپس برای تایید فشار دهید.

۳ درجه **M.C.** را برای تایید تنظیمات فشار دهید.

نکته

این تنظیمات، بجز [SPEAKER MODE]، در هر زمانی می توانند از تنظیمات SYSTEM (صفحه ۱۸) و تنظیمات INITIAL (صفحه ۶) انجام شوند.

لغو نمایش دمو (DEMO OFF)

- ۱ درجه **M.C.** را برای نمایش منوی اصلی فشار دهید.
- ۲ درجه **M.C.** را برای انتخاب [SYSTEM] بچرخانید، سپس برای تایید فشار دهید.
- ۳ درجه **M.C.** را برای انتخاب [DEMO OFF] بچرخانید، سپس برای تایید فشار دهید.
- ۴ درجه **M.C.** را برای انتخاب [YES] بچرخانید، سپس برای تایید فشار دهید.

تنظیمات INITIAL

- ۱ **OFF/SRC** را فشار داده و نگه دارید تا دستگاه خاموش شود.
- ۲ درجه **M.C.** را برای نمایش منوی اصلی فشار دهید.
- ۳ درجه **M.C.** را برای انتخاب [INITIAL] بچرخانید، سپس برای تایید فشار دهید.
- ۴ درجه **M.C.** را برای انتخاب یک گزینه بچرخانید، سپس برای تایید فشار دهید.

نکته

گزینه ها بسته به واحد متفاوت هستند.

آیتم منو	توضیح
FM STEP [100]، [50]	گام موج یابی FM را از ۱۰۰ کیلوهرتز یا ۵۰ کیلوهرتز انتخاب کنید.
AM STEP [10]، [9]	گام موج یابی AM را از ۱۰ کیلوهرتز یا ۹ کیلوهرتز انتخاب کنید.
REAR-SP [FUL]	هنگامیکه یک بلندگو با محدوده کامل به سیم های خروجی بلندگوی پشتی متصل شده، انتخاب کنید.
[SW]	هنگامیکه یک سابووفر مستقیماً و بدون هیچ آمپلی فایر کمکی به سیم های خروجی بلندگوی پشتی متصل شده، انتخاب کنید.
SP-P/O MODE [REAR/SUB.W]	هنگامیکه یک بلندگو با محدوده کامل به سیم های خروجی بلندگوی پشتی متصل شده و یک سابووفر به خروجی RCA متصل شده، انتخاب کنید.
[SUB.W/SUB.W]	هنگامیکه یک سابووفر غیرفعال مستقیماً به سیم های خروجی بلندگوی پشتی متصل شده و یک سابووفر به خروجی RCA متصل شده، انتخاب کنید.
[REAR/REAR]	هنگامیکه بلندگوهای با محدوده کامل به سیم های خروجی بلندگوی پشتی و خروجی RCA متصل شده، انتخاب کنید. اگر یک بلندگو با محدوده کامل به سیم های خروجی بلندگوی پشتی متصل شده و از خروجی RCA استفاده نمی شود، می توانید یکی از [REAR/SUB.W] یا [REAR/REAR] را انتخاب کنید.

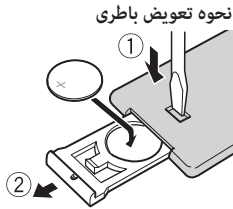

باتری CR2025 (۳ ولت) را با جهت گیری صحیح قطب های مثبت (+) و منفی (-) وارد کنید.

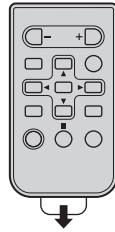

⚠ هشدار

- مراقب باشید باتری بلعیده نشود، خطر سوختگی شیمیایی وجود دارد. (کنترل از راه دور ارائه شده است) این محصول یک باتری سلولی دکمه ای/سکه ای دارد. اگر باتری سلولی دکمه ای/سکه ای بلعیده شود، می تواند ظرف فقط ۲ ساعت موجب سوختگی شدید داخلی شده و منجر به مرگ شود. باتری های جدید و کار کرده را دور از دسترس کودکان نگهدارید.
- اگر محفظه باتری بطور ایمن بسته نشده است، از محصول استفاده نکنید و آن را دور از دسترس کودکان نگه دارید. اگر فکر می کنید ممکن است باتری ها خورده شده یا وارد بدن شده اند، فوراً به پزشک مراجعه کنید.
- باتری یا کنترل از راه دور را در معرض گرمای شدید مانند تابش مستقیم نور خورشید یا آتش قرار ندهید.

⚠ احتیاط

- اگر باتری بطور نادرست تعویض شده باشد، احتمال خطر انفجار وجود دارد. هنگام تعویض باتری، آنرا با نوع مشابه تعویض کنید.
- باتری را با ابزار یا اشیای فلزی نگیرید یا نگهداری نکنید.
- اگر باتری نشت می کند، باتری را خارج کرده و کنترل از راه دور را کاملاً تمیز کنید. سپس یک باتری جدید نصب کنید.
- هنگام دور انداختن باتری های استفاده شده، از قوانین دولتی یا قوانین تعیین شده توسط مؤسسات عمومی و محیطی که در کشور یا منطقه شما اعمال می شود پیروی کنید.

🔔 مهم

- کنترل از راه دور را در دماهای بالا یا تابش مستقیم نور خورشید نگهداری نکنید.
- از افتادن کنترل از راه دور بر روی زمین و گیر کردن آن زیر پدال ترمز یا گاز جلوگیری کنید.

منوی تنظیم

هنگامیکه پس از نصب، سوئیچ احتراق را روی ON قرار می دهید، منوی تنظیم در صفحه نمایش ظاهر می شود.

⚠ هشدار

(فقط برای FH-S705BT)

نمایش	توضیح
Q	هنگامیکه دکمه Q فشار داده شده، ظاهر می شود.
S.Abrv	هنگامیکه عملکرد بازیاب صدا تنظیم شده باشد (صفحه ۱۷)، ظاهر می شود.
TP	هنگامیکه یک برنامه ترافیک دریافت می شود، ظاهر می شود.
TA	هنگامی که عملکرد TA (اعلان وضعیت ترافیک) تنظیم شده باشد (صفحه ۱۷).
BASS	هنگامی ظاهر می شود که [LOW]/[HI] در [D.BASS] انتخاب شده باشد (صفحه ۱۸).
BT AUDIO	هنگامیکه پخش تصادفی/بدون ترتیب تنظیم شده باشد، ظاهر می شود (بجز هنگامیکه به عنوان BT AUDIO به عنوان منبع انتخاب شده باشد).
BT AUDIO	هنگامیکه پخش تکرار تنظیم شده باشد، ظاهر می شود (بجز هنگامیکه به عنوان منبع انتخاب شده باشد).
Bluetooth	هنگامیکه یک اتصال Bluetooth انجام شود (صفحه ۹)، ظاهر می شود.

بازنشانی ریزپردازنده

ریزپردازنده باید در شرایط زیر بازنشانی شود:

- قبل از استفاده از این واحد برای اولین بار پس از نصب
 - اگر واحد به درستی عمل نکند
 - هنگامیکه پیام های عجیب و نادرست روی صفحه ظاهر شوند
- ۱ دکمه RESET را با نوک یک خودکار یا وسیله تیز دیگری فشار دهید.

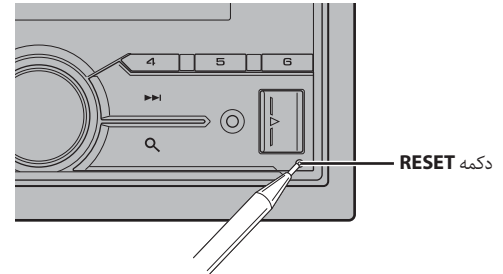

آماده سازی کنترل از راه دور

قبل از استفاده، ورق پوششی را بردارید.

عملکرد		هدف
کنترل از راه دور	دستگاه اصلی	
برای روشن کردن، SRC را فشار دهید. برای خاموش کردن، SRC را فشار داده و نگه دارید.	برای روشن کردن، OFF/SRC را برای خاموش کردن، OFF/SRC را فشار داده و نگه دارید.	روشن کردن*
برای قطع صدای دستگاه، MUTE را فشار دهید. برای خاموش کردن دوباره فشار دهید یا + VOLUME را - یا - را لغو سکوت فشار دهید.	درجه M.C. را بچرخانید.	تنظیم کردن صدا
SRC را مکرراً فشار دهید.	OFF/SRC را مکرراً فشار دهید.	انتخاب یک منبع
DISP را مکرراً فشار دهید.	DISP OFF/DISP را مکرراً فشار دهید. برای خاموش کردن اطلاعات نمایش، DISP OFF/DISP را فشار داده و نگه دارید.	تغییر اطلاعات نمایش
برای انتخاب پوشه بعدی/قبلی را فشار دهید.	BAND را فشار دهید.	بازگشت به نمایش/لیست قبلی
-	BAND را فشار داده و نگه دارید.	بازگشت به نمایش عادی از منو
-	BAND را فشار داده و نگه دارید.	تغییر دادن روشنایی صفحه نمایش
را فشار دهید.	را فشار دهید.	پاسخ به یک تماس تلفنی
را فشار دهید.	را فشار دهید.	اتمام یک تماس تلفنی

* وقتی سیم آبی/سفید این دستگاه به ترمینال کنترل تقویت آنتن خودکار وسیله نقلیه متصل باشد، هنگام روشن شدن منبع این دستگاه، آنتن وسیله نقلیه باز می شود. برای جمع کردن آنتن، منبع را خاموش کنید.

نمایش صفحه

نشانه بسته به واحد متفاوت است.

نمایش	توضیح
🔒	هنگامیکه رده پایین تری از منو یا پوشه موجود باشد، ظاهر می شود.
📶	هنگامی ظاهر می شود که یک تلفن Bluetooth توسط HFP (نمایه هندزفری) به این واحد متصل شده (صفحه ۹) و هنگامیکه تلفن روی انتظار است چشمک می زند.
🎵	هنگامی ظاهر می شود که یک پخش کننده صوتی Bluetooth توسط A2DP (نمایه توزیع صدای پیشرفته) به این واحد متصل شده باشد (صفحه ۹).

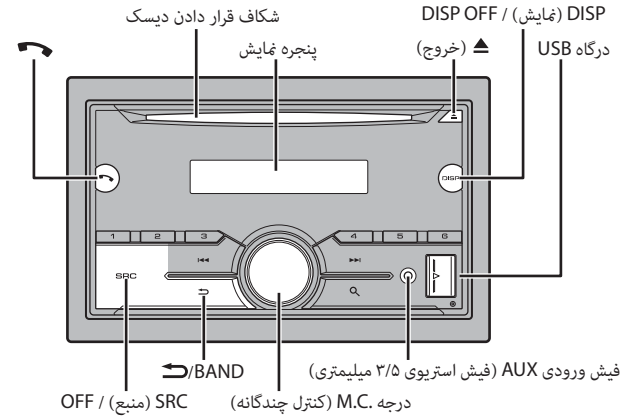

کنترل از راه دور

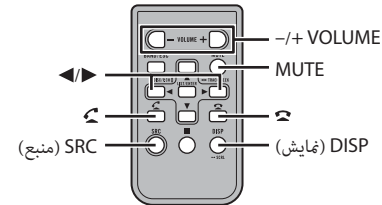

عملکردهایی که مکرراً استفاده می شوند

دکمه های در دسترس بسته به واحد متفاوت هستند.

قبل از شروع به کار

از شما برای خرید این محصول PIONEER متشکریم

لطفاً برای اطمینان از استفاده صحیح، قبل از استفاده از این محصول این دفترچه راهنما را مطالعه کنید. مخصوصاً بسیار مهم است که شما هشدارها و احتیاط های این دفترچه راهنما را بخوانید و رعایت کنید. لطفاً دفترچه راهنما را برای مراجعه بعدی در مکانی مطمئن و قابل دسترسی نگه دارید.

⚠ هشدار

- شخصاً از نصب یا تعمیر این وسیله خودداری کنید. نصب و تعمیر این دستگاه توسط افرادی که از آموزش و تجربه کافی در زمینه تجهیزات الکترونیکی و لوازم جانبی خودرو برخوردار نیستند، ممکن است خطرناک بوده و شما را در معرض خطر برق گرفتگی قرار دهد.
- هنگام رانندگی با دستگاه کار نکنید. قبل از اینکه بخواهید از کنترل‌های روی دستگاه استفاده نمایید از جاده خارج شوید و وسیله نقلیه خود را در محل امنی پارک کنید.

⚠ احتیاط

- اجازه ندهید این واحد با رطوبت و یا مایعات تماس حاصل کند. ممکن است برق گرفتگی ایجاد شود. همچنین، تماس با مایعات می تواند منجر به آسیب به این واحد، دود و گرمای بیش از حد بشود.
- همیشه صدا را کم و در سطح مناسبی حفظ کنید تا صدای محیط اطراف را بشنوید.
- این دستگاه در شرایط آب و هوایی معتدل و حاره ای با استفاده از ابزارهای صوتی، ویدیویی و دیگر ابزارهای الکترونیکی مشابه از نظر شرایط ایمنی IEC 60065 مورد ارزیابی قرار گرفته است.

احتیاط

این محصول یک محصول لیزری کلاس ۱ است که تحت ایمنی محصولات لیزری IEC 60825-1:2007 طبقه بندی شده است.

محصولات لیزری کلاس 1

اگر با مشکلی مواجه شدید

اگر دستگاه بدرستی کار نکرد، به فروشنده یا نزدیکترین مرکز تعمیرات مجاز PIONEER مراجعه کنید.

شروع به کار

عملکرد اولیه

FH-S705BT

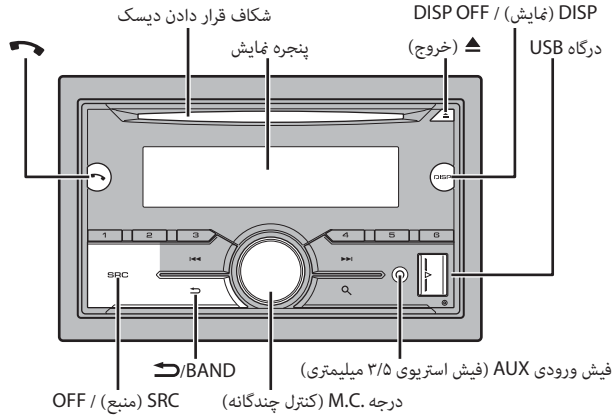

فهرست مندرجات

۳.....	قبل از شروع به کار.....
۳.....	شروع به کار.....
۷.....	رادیو.....
۷.....	AUX/iPhone/USB/CD
۹.....	Bluetooth
۱۱.....	حالت برنامه.....
۱۲.....	Pandora®
۱۳.....	Spotify®
۱۴.....	استفاده از Pioneer ARC APP
۱۵.....	استفاده از عملکرد کارائوکه.....
۱۵.....	تنظیمات صوتی.....
۱۶.....	تنظیمات.....
۱۶.....	تنظیمات FUNCTION
۱۷.....	تنظیمات AUDIO
۱۸.....	تنظیمات SYSTEM
۲۰.....	تنظیمات ILLUMINATION
۲۱.....	تنظیمات MIXTRAX
۲۱.....	تنظیمات MICROPHONE
۲۲.....	اتصالات/نصب.....
۲۵.....	اطلاعات بیشتر.....

- هنگامی که یک iPhone به واحد اصلی متصل باشد، نام منبع روی واحد اصلی با عنوان [iPod] ظاهر خواهد شد. لطفا توجه داشته باشید که این واحد، صرف نظر از نام منبع، فقط از iPhone (iPhone 5) ها یا بالاتر پشتیبانی می‌کند (برای جزئیات، به صفحه ۲۸ مراجعه نمایید).

در مورد این دفترچه راهنما:

- در دستورات عملی های زیر، به یک حافظه USB یا پخش کننده صوتی USB با عنوان "دستگاه USB" اشاره شده است.

Visit us on the World Wide Web at

<http://pioneer.jp/group/index-e.html>

<Middle East & Africa>

Pioneer Gulf.FZE

<http://www.pioneer-mea.com>

<Oceania>

Pioneer Electronics Australia. Pty.Ltd

<http://www.pioneer.com.au/>

<Asia>

Pioneer Electronics Asiacentre.Pte

<http://www.pioneer.com.sg>

Pioneer (HK) Ltd.

<http://www.pioneerhongkong.com.hk>

Pioneer High Fidelity Taiwan Co., Ltd.

<http://www.pioneer-twn.com.tw>

<Latin>

Pioneer International Latin America S.A.

<http://www.pioneer-latin.com>

PIONEER CORPORATION

28-8, Honkomagome 2-chome, Bunkyo-ku,
Tokyo 113-0021, Japan

PIONEER ELECTRONICS (USA) INC.

P.O. Box 1540, Long Beach, California 90801-1540, U.S.A.
TEL: (800) 421-1404

PIONEER ELECTRONICS OF CANADA, INC.

340 Ferrier Street, Unit 2, Markham, Ontario L3R 2Z5, Canada
TEL: 1-877-283-5901
TEL: 905-479-4411

PIONEER EUROPE NV

Haven 1087, Keetberglaan 1, B-9120 Melsele, Belgium/Belgique
TEL: (0) 3/570.05.11

PIONEER ELECTRONICS ASIACENTRE PTE. LTD.

2 Jalan Kilang Barat, #07-01, Singapore 159346
TEL: 65-6378-7888

PIONEER ELECTRONICS AUSTRALIA PTY. LTD.

5 Arco Lane, Heatherton, Victoria, 3202 Australia
TEL: (03) 9586-6300

PIONEER ELECTRONICS DE MÉXICO S.A. DE C.V.

Bldv. Manuel Ávila Camacho 138, 10 piso
Col.Lomas de Chapultepec, México, D.F. 11000
Tel: 52-55-9178-4270, Fax: 52-55-5202-3714

先鋒股份有限公司

台北市內湖區瑞光路407號8樓
電話：886-(0)2-2657-3588

先鋒電子(香港)有限公司

香港九龍長沙灣道909號5樓
電話：852-2848-6488